

KOBELCO

Performance  Design

SK 75SR

- Capacidad del cazo:
0.11 – 0.35 m³
- Potencia del motor:
53.7 kW / 2100 min⁻¹
- Peso operativo:
7800 – 9310 kg



Cumple con la normativa sobre emisiones de escape Fase V de la UE

Built for Perfectionists



SK75SR



Performance



Design

La SK75SR de KOBELCO ha alcanzado un valor totalmente nuevo armonizando PRESTACIONES (mayor eficiencia y productividad con más potencia y velocidad) y DISEÑO (maniobrabilidad y confort basados en el operador), rechazando cualquier solución de compromiso. En su búsqueda de máquinas exclusivas y sin parangón que sean inolvidables después de utilizarlas, KOBELCO seguirá luchando para afrontar cualquier reto.

EL DISEÑO SENCILLO Y ELEGANTE DEFINITIVO

Nuestro sentido estético y la búsqueda de la belleza funcional llevaron a un nuevo diseño interior.

Dial selector

Este dial selector incorpora distintas funciones para conseguir unas operaciones sencillas. Incluso con los guantes puestos, el operador puede fijar sin problema distintas condiciones de la máquina.

Retroiluminación LED

Los interruptores y diales tienen retroiluminación LED que proporciona una vista clara y brillante en la oscuridad y transmite una sensación de lujo.







COMODIDAD INOLVIDABLE

Asiento con suspensión neumática

Como equipamiento estándar se ha montado un asiento GRAMMER* que consigue una excelente absorción de los golpes y una comodidad de conducción superior.

*GRAMMER es una marca comercial registrada de GRAMMER AG.

Aire acondicionado procedente de la parte trasera

Se envía aire hacia la cintura y la nuca del operador, para que la operación sea más cómoda.

Los ángulos de las palancas permiten un accionamiento cómodo

El operador puede desplazar las palancas horizontalmente sin torcer la muñeca, lo que reduce la fatiga provocada por el accionamiento.



Luz de puerta LED

La luz LED interior se enciende automáticamente cuando se abre la puerta o se apaga el encendido. De esta forma se asegura una entrada y salida segura por la noche.

Los limpiaparabrisas paralelos garantizan un amplio campo de visión



KOBELCO



04:33



SETTING MENU



PICTURE OF CAMERA



CLOCK SETTING



SCREEN BRIGHTNESS



MAINTENANCE



CONSUMPTION



LANGUAGE SELECTION



PRESSURE RELEASE



SEGURIDAD A PANTALLA COMPLETA

Sistema de cámaras de seguridad en tres lados como estándar

Nuestra gran pantalla de alta resolución muestra al mismo tiempo las vistas de las cámaras derecha, izquierda y trasera. La presentación múltiple permite al operador personalizar las necesidades de visualización para mejorar la atención del operador y la seguridad del lugar de trabajo.

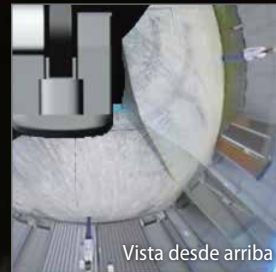

Gran monitor a color de 10"

El menú de pantalla de fácil utilización y los reconocibles iconos ayudan al operador a seleccionar la información importante que necesita para garantizar la seguridad del lugar de trabajo y el control de la máquina.



Sintonice la información correcta

Gire el dial selector a derecha o izquierda para seleccionar una función operativa y presiónelo para confirmar la selección.





DISFRUTE DE UNAS PRESTACIONES COMPETENTES

Nuestro motor de alta potencia cumple con la regulación sobre emisiones de FASE V de la UE

En comparación con los modelos anteriores, la potencia del motor se ha aumentado considerablemente, reduciendo de forma significativa el tiempo de ciclo del cavado. Consigue unas elevadas prestaciones sin reducir la velocidad, ni siquiera cuando se aplica una carga pesada o se circula por una pendiente.



Modelo: YANMAR 4TNV98CT

Potencia del motor

aumentada un **27.9%**

(En comparación con el modelo SK75SR-3E)

»»» Tiempo de ciclo de cavado

reducido un **15%**

(En comparación con el modelo SK75SR-3)

Velocidad de subida del balancín cargado

aumentada un **38%**

(En comparación con el modelo SK75SR-3E)

Velocidad de cavado del brazo

aumentada un **37%**

(En comparación con el modelo SK75SR-3E)



»» Velocidad de subida de pendientes

aumentada un **26.9%**

(En comparación con el modelo SK75SR-3E)



MAYORES CAPACIDADES MULTIFUNCIÓN



Modo de implemento





Los modos de caudal del cazo, triturador, cizalla y pinza rotativa se fijan antes del envío, lo que le permite empezar a trabajar inmediatamente. Los ajustes de modo de otros implementos, como el rotador de inclinación, son fáciles de añadir o cambiar.





TIPOS DE MODO DE IMPLEMENTO

	TIPO	MODOS	OBJETIVO DEL MODO
MODOS ACTUALES		Cazo	Puede ajustarse el equilibrio de las operaciones como el nivelado.
		Triturador	Se ha previsto una función de regeneración del brazo teniendo en cuenta el peso del implemento delantero.
		Cizalla	Se reduce la velocidad del brazo debido a la apertura/cierre del hendedor (quebrador).

	TIPO	MODOS	OBJETIVO DEL MODO
NUEVO MODO AÑADIDO		Garra rotativa	Ahora es posible una operación de rotación en una pendiente mientras se eleva el implemento/equipo. El sistema de dos velocidades del balancín se controla mediante una válvula proporcional.
		Procesador	El caudal para martillo y cizalla se ha fijado al máximo específicamente. Se ha cambiado la regeneración del brazo mientras funciona utilizando el implemento delantero.
		Pulgar	Ahora es posible la operación de rotación mientras se eleva el implemento/equipo y se abre el pulgar.
		Rotador de inclinación	Cuando se realiza una operación combinada con el brazo, se impide la interferencia hidráulica.
		Modo de repuesto para ajustes personalizados	Este modo debe personalizarse en cada campo. Se ha previsto para implementos delanteros distintos de los antes descritos.

FUNCIONAMIENTO ININTERRUMPIDO CON iNDr

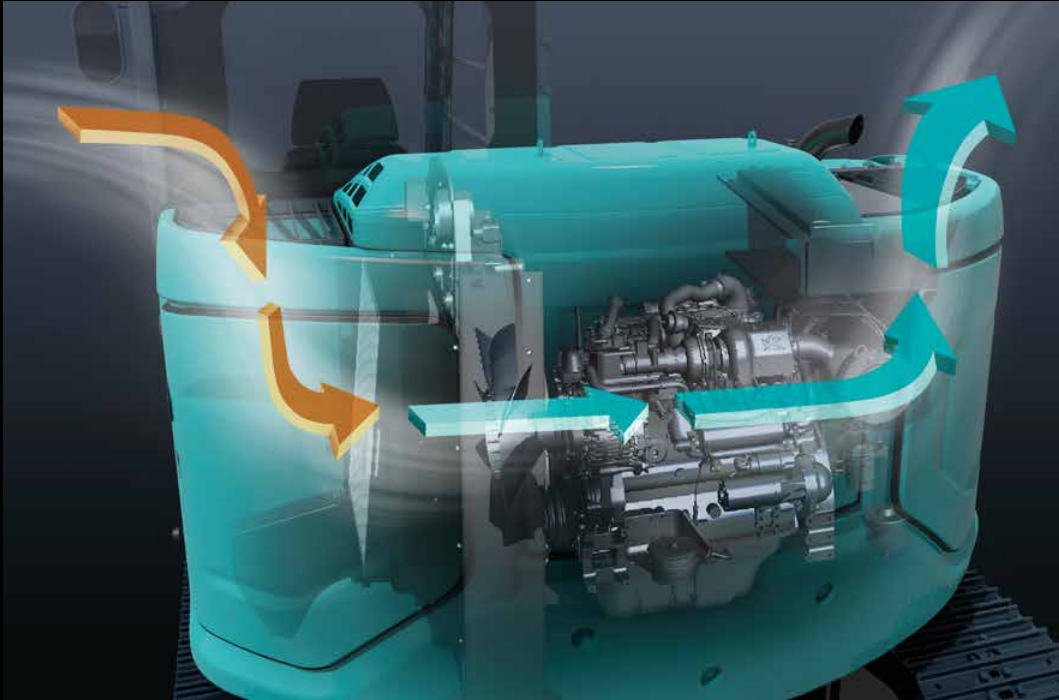

Filtro iNDr

Una malla de filtro de alta densidad bloquea la entrada de polvo durante la admisión de aire. De esta forma se impide que el dispositivo de refrigeración y el filtro de aire se obstruyan con polvo y así mantengan sus prestaciones. Las estrías del filtro corrugado permiten que el aire lo atraviese mientras que las ranuras detienen el polvo, impidiendo la obstrucción del filtro.

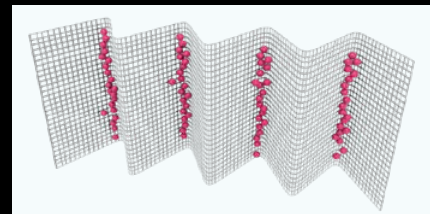

Captura del polvo por el filtro



Se puede mantener desde el suelo

Las partes que precisan un mantenimiento diario, como lubricación, se han dispuesto en lugares fácilmente accesibles.



Capó fácilmente extraíble

El capó puede soltarse con solo quitar los pernos, permitiendo un fácil acceso al interior.

EQUIPO CÓMODO Y LÓGICO



Contraseña de arranque del motor

Al poner en marcha el motor, se solicita una contraseña para mayor seguridad. La contraseña inicial se establece en nuestro taller.



Función de ajuste de los limpiaparabrisas

Además de los modos intermitente y continuo de los limpiaparabrisas, se ha añadido el modo de una sola vez.



Limpiaparabrisas paralelos / Parasol enrollable



Soporte de la consola

El asiento integrado en la consola facilita un accionamiento cómodo.



Radio digital DAB+ (FM/AM + AUX + USB + Bluetooth® + manos libres del teléfono)



Puerto USB / Salida de 12 V



Soporte para teléfono inteligente

Puede utilizar el soporte con su teléfono inteligente conectado al puerto USB.



Cámaras trasera y derecha integradas



Protector superior del conductor de nivel II estándar

El protector superior de la cabina se puede abrir inclinado con un cilindro de gas para facilitar la limpieza del cristal. Cumple los requisitos estándar de protección superior de nivel II (ISO 10262).



Mayor separación entre la carrocería superior y las orugas



Tapón de vaciado de combustible con control remoto



Tapón de vaciado del aceite del motor

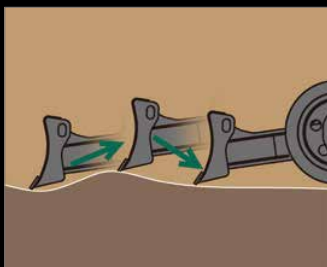

Cuchilla niveladora flotante (opcional)

La cuchilla niveladora flotante ayuda a facilitar el trabajo de nivelación. La función flotante puede activarse con el interruptor integrado en la palanca de control de la pala niveladora.



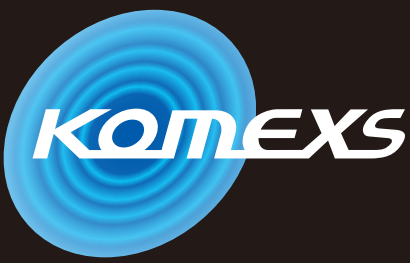

KOBELCO MONITORING EXCAVATOR SYSTEM



Supervisión remota para estar tranquilo

KOMEXS ("Kobelco Monitoring Excavator System", sistema de supervisión de excavadoras de Kobelco) utiliza la comunicación por satélite e Internet para enviar datos y por tanto se puede desplegar en zonas donde son difíciles otras formas de comunicación. Cuando una excavadora hidráulica equipa este sistema, los datos operativos de la máquina como horas de funcionamiento, ubicación, consumo de combustible o estado de mantenimiento se pueden obtener de forma remota.

Acceso directo al estado operativo

Datos de ubicación

Pueden obtenerse datos de ubicación precisos incluso desde lugares donde las comunicaciones son difíciles.

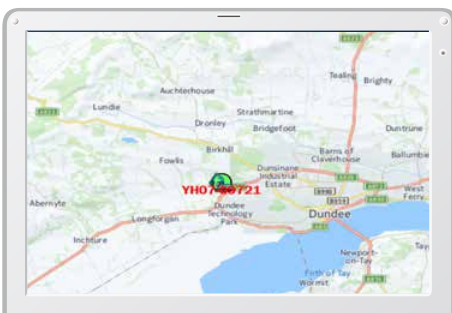

Última ubicación

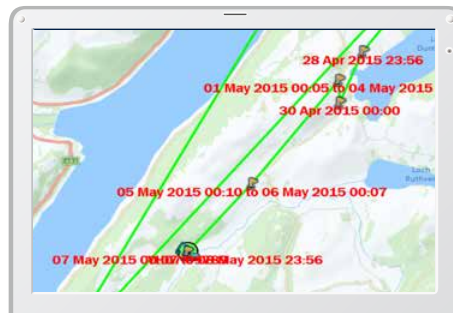

Registros de ubicación

Period	11 Apr, 2015	to	10 May, 2015	Search
Type of Operation	Working Hrs		Ratio	
Total Working Hrs	169 Hrs		100 %	
Digging Hrs	72.2 Hrs		43 %	
Traveling Hrs	18.3 Hrs		11 %	
Idle Hrs	15.9 Hrs		9 %	
Opt Att Hrs	62.5 Hrs		37 %	
Crane Mode Hrs	0 Hrs		0 %	

Datos de trabajo

Horas de funcionamiento

- Una comparación de los tiempos de funcionamiento de máquinas de distintas ubicaciones indica que ubicaciones están más ocupadas y son más rentables.
- Las horas de funcionamiento pueden registrarse con precisión para ejecutar los cálculos de tiempo operativo necesarios para las máquinas de alquiler.

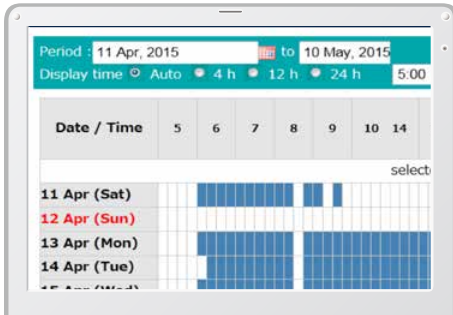

Informe diario

Datos de consumo de combustible

Los datos sobre consumo de combustible y tiempo de reposo pueden usarse para indicar mejoras en el consumo de combustible.

Work mode	Working Hrs	Total Fuel Consumption
H mode	2:06	24.5 L
S mode	0:00	0.0 L
E mode	169:19	1489.7 L
TOTAL	171:25	1514.2 L

Consumo de combustible

Gráfico del contenido de trabajo

El gráfico muestra cómo se dividen las horas de trabajo entre las distintas categorías operativas, como cavado, reposo, circulación y operaciones opcionales.



Estado de trabajo

Datos de mantenimiento y alertas de advertencia

Datos de mantenimiento de la máquina

- Ofrece el estado de mantenimiento de máquinas independientes funcionando en distintas instalaciones.
- Los datos de mantenimiento también se envían al personal de servicio de KOBELCO para una planificación más eficiente de las revisiones periódicas.

Model	Serial No.	Hour Meter	Engine Oil
SK135SRLC-3/SK140SRL	YH07-09721 0.38/0.35	734 Hr	434
SK135SRLC-3/SK140SRL	YH07-09789 0.38/0.35	73 Hr	429
SK210LC-9	YQ13-10454 0.8/0.7	960 Hr	58
SK210LC-9	YQ13-10481 0.8/0.7	549 Hr	498
SK75SR-	YT08-30374		

Mantenimiento

Alertas de advertencia

Este sistema emite una alarma si se detecta una anomalía, previniendo daños que podrían provocar paradas de la máquina.

La información de alarma puede recibirse por correo electrónico

La información de alarma y los avisos de mantenimiento se pueden recibir por correo electrónico utilizando un ordenador o un teléfono móvil.



Los mensajes de alarma se pueden recibir en un dispositivo móvil.

Informes diarios/mensuales

Los datos operativos descargados en un ordenador ayudan a formular los informes diarios y mensuales.

Sistema de seguridad

Alarma de arranque del motor

El sistema puede incluir una alarma por si se utiliza la máquina fuera del tiempo designado.

Alarma de puesta en marcha del motor fuera del tiempo de trabajo prescrito

Alarma de área

Se puede fijar una alarma por si se desplaza la máquina de su zona designada a otra ubicación.

Alarma para fuera de la zona restaurada

Especificaciones



Motor

Modelo	YANMAR 4TNV98CT
Tipo	Diésel de inyección directa de cuatro tiempos, refrigeración líquida y turboalimentado conforme con la regulación de emisiones de escape Fase V de la UE
N.º de cilindros	4
Diámetro y carrera	98 mm x 110 mm
Cilindrada	3.318 l
Potencia nominal de salida	52.3 kW/2100 min ⁻¹ (ISO 9249: con ventilador) 53.7 kW/2100 min ⁻¹ (ISO 14396: sin ventilador)
Par máximo	293 N·m/1365 min ⁻¹ (ISO 9249: con ventilador) 296 N·m/1365 min ⁻¹ (ISO 14396: sin ventilador)



Sistema hidráulico

Bomba	
Tipo	Bombas de pistón de cubaje variable y una bomba de engranajes
Caudal máx. de descarga	2 x 72.5 l/min 1 x 19 l/min
Ajuste de la válvula de descarga	
Balancín, brazo y cazo	29.4 Mpa
Circuito de desplazamiento	29.4 Mpa
Circuito de rotación	24.5 Mpa
Circuito de control	5.0 Mpa
Bomba de control piloto	Tipo de engranajes
Válvulas de control principal	12-de distribución
Radiador de aceite	Tipo refrigerado por aire



Sistema de rotación

Motor de rotación	Un motor con pistón de cubaje fijo
Freno	Hidráulico; se bloquea automáticamente cuando la palanca de control de rotación está en la posición neutra
Freno de estacionamiento	Placa múltiple en mojado
Velocidad de rotación	11.5 min ⁻¹
Par de rotación	17 kN·m
Pendiente máxima de oscilación (con carga)*	24% {14°}

*Valor de la especificación menos favorable



Implementos

Cazo de retroexcavadora y combinación

Utilización		Cazo de retroexcavadora						
		Estándar	Estrecho				Ancho	
Cazo de retroexcavadora	Colmado según ISO	m ³	0.28	0.11	0.14	0.18	0.22	0.35
	Raso	m ³	0.25	0.09	0.12	0.14	0.18	0.26
Ancho de apertura	Con cuchilla lateral	mm	650	-	480	550	650	850
	Sin cuchilla lateral	mm	680	400	410	480	580	780
N.º de dientes			4	3	3	3	4	4
Peso del cazo		kg	210	190	160	170	190	-
Combinación	Brazo de 1.71 m		⊙	○	○	○	○	△
	Brazo de 2.13 m		△	○	○	○	⊙	×

⊙ Estándar ○ Recomendado △ Solo carga × No recomendado



Sistema de desplazamiento

Motores de desplazamiento	Motores de dos velocidades de pistón de cubaje variable
Frenos de desplazamiento	Freno hidráulico
Frenos de estacionamiento	Placa múltiple en mojado
Orugas de desplazamiento	39 en cada lado
Velocidad de traslación	5.0/2.7 km/h
Fuerza de tracción de la barra de arrastre	77.3 kN (ISO 7464)
Capacidad de subida de pendientes	58% {30°}



Cabina y control

Cabina	
Cabina de acero para exteriores insonorizada montada sobre soportes viscosos sellados con silicona y equipada con una pesada alfombrilla aislada.	
Control	
Dos palancas manuales y dos pedales para el desplazamiento	
Dos palancas manuales para excavar y rotar	
Estrangulador del motor de tipo rotativo eléctrico	
Niveles de ruido	
Externo	98 dB(A)
Operador	73 dB(A)



Cilindros

Cilindro del balancín	110 mm x 916 mm / 115 mm x 944 mm*
Cilindro del brazo	95 mm x 839 mm / 105 mm x 707 mm*
Cilindro del cazo	85 mm x 762 mm / 85 mm x 735 mm*
Cilindro decalado*	100 mm x 564 mm
Cilindro de la pala niveladora	135 mm x 129 mm

*Sólo balancín decalado



Capacidades de reposición y lubricaciones

Depósito de combustible	120 l
Sistema de refrigeración	12.8 l
Aceite del motor	11.8 l
Engranaje reductor de desplazamiento	2 x 1.3 l
Engranaje reductor de rotación	1.5 l
Depósito de aceite hidráulico	Nivel del aceite hidráulico de 44 l
	Sistema hidráulico 84 l

Rangos de trabajo

Unidad: m

Balancín	3.82 m	
	Brazo	
Rango	1.71 m	2.13 m
a- Alcance de cavado máximo	6.48	6.88
b- Alcance de cavado máximo a nivel del suelo	6.35	6.76
c- Profundidad de cavado máxima	4.16	4.58
d- Altura de cavado máxima	7.41	7.75
e- Holgura de vaciado máxima	5.34	5.67
f- Holgura de vaciado mínima	2.46	2.19
g- Profundidad de cavado de paredes verticales máxima	3.73	4.14
h- Radio de rotación mínimo	1.73	2.13
i- Alcance de cavado horizontal a nivel del suelo	2.83	3.21
j- Profundidad de cavado con fondo plano de 2.4 m (8')	3.83	4.31
Capacidad ISO del cazocolmado en m ³	0.28	0.22

Fuerza de cavado (ISO 6015)

Unidad: kN

Longitud del brazo	1.71 m	2.13 m
Fuerza de cavado del cazo	60.2	
Fuerza de empuje del brazo	39.4	35.2

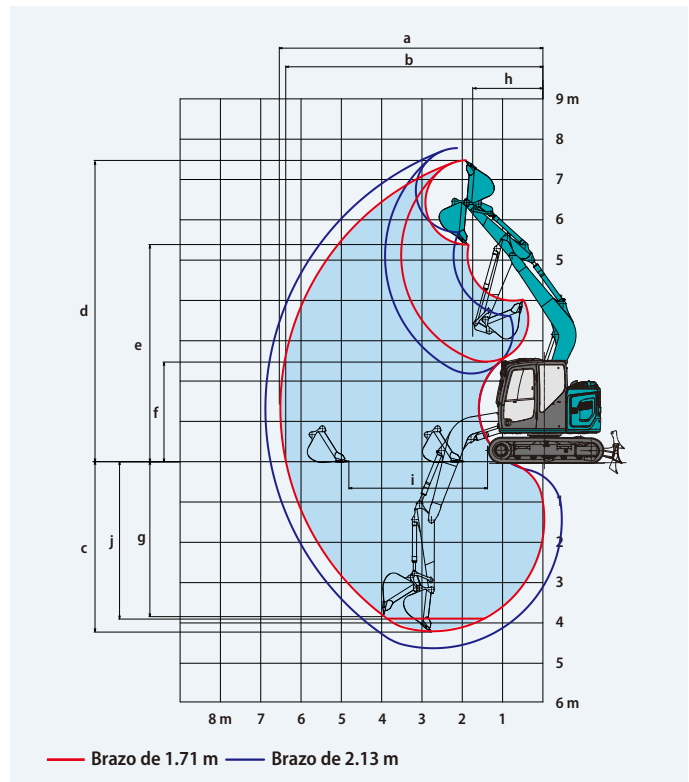

Dimensiones

Unidad: mm

Longitud del brazo	1.71 m	2.13 m
A Longitud total (niveladora de carrera larga)	6340 (6540)	6360 (6560)
B Altura total (hasta la parte superior del balancín)	2560	2540
C Anchura total (especificación estrecha)	2300** (2150)	
D Altura total (hasta el techo de la cabina)	2570	
E Distancia al suelo del extremo trasero*	720	
F Distancia al suelo*	350	
G Radio de rotación de cola (contrapeso adicional)	1380 (1470)	

G'	Distancia del centro de rotación al extremo trasero	1380
H	Distancia del contrapeso	2210
I	Longitud total de la oruga	2830
J	Distancia entre ejes (especificación estrecha)	1850 (1700)
K	Oruga	450
L	Anchura total de la superestructura	2300
M	Cuchilla niveladora (arriba/abajo)	360/250 500/500***

*Sin incluir la altura del taco de la oruga ** Oruga de 450 mm *** Niveladora de carrera larga

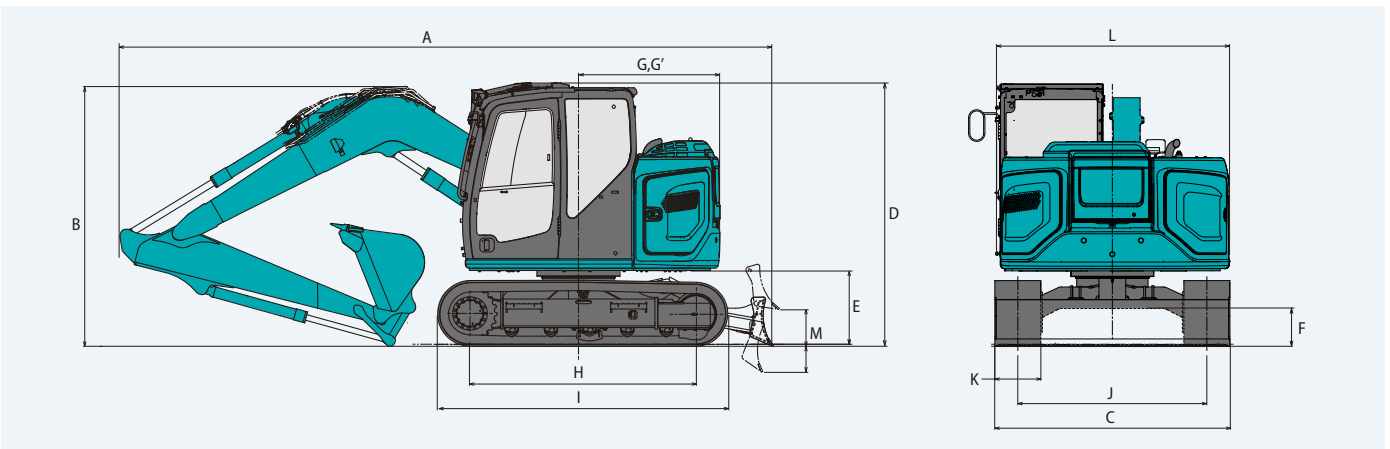

Peso operativo y presión sobre el suelo

En configuración estándar, con balancín estándar, brazo de 2.13 m y cazo de 0.22 m³ colmado según ISO.

Conformado		Orugas de triple garra (altura homogénea)		Orugas con tacos de goma	Orugas de goma	Orugas BS Geogrip
Anchura de la oruga	mm	600			450	
Anchura total de la oruga	mm	2450			2300	
Presión sobre el suelo	kPa	28	36	37	35	36
Peso operativo	kg	8230	7980	8300	7800	8020

Capacidades de elevación

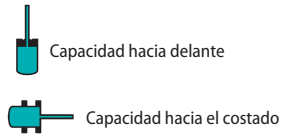
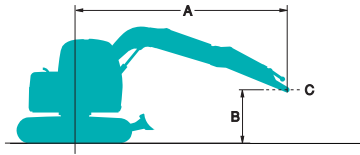









A: Alcance desde la línea central de rotación hasta el extremo del brazo
 B: Altura del extremo del brazo por encima/debajo del suelo
 C: Punto de izado
 Ajuste de la válvula de descarga: 29.4 MPa {300 kgf/cm²}









SK75SR		Balancín: 3.82 m Brazo: 1.71 m Sin cazo Contrapeso: 700 kg Oruga: 450 mm Cuchilla niveladora: hacia arriba								
B \ A	1.5 m		3.0 m		4.5 m		Con el alcance máximo		Radio	
6.0 m	kg							*2340	*2340	2.74 m
4.5 m	kg			*2400	*2400			1800	1540	4.41 m
3.0 m	kg			*2910	2770	1710	1460	1350	1160	5.18 m
1.5 m	kg			3040	2490	1620	1380	1210	1030	5.44 m
0 m	kg			2880	2350	1550	1310	1240	1050	5.27 m
-1.5 m	kg	*3830	*3830	2880	2340	1550	1310	1490	1260	4.63 m
-3.0 m	kg			*1340	*1340			*1150	*1150	3.23 m









SK75SR		Balancín: 3.82 m Brazo: 1.71 m Sin cazo Contrapeso: 700 kg + 300 kg Oruga: 450 mm Cuchilla niveladora: hacia arriba								
B \ A	1.5 m		3.0 m		4.5 m		Con el alcance máximo		Radio	
6.0 m	kg							*2350	*2350	2.74 m
4.5 m	kg			*2410	*2410			*1850	1680	4.42 m
3.0 m	kg			*2920	*2920	1860	1600	1470	1270	5.18 m
1.5 m	kg			3300	2730	1770	1510	1330	1140	5.44 m
0 m	kg			3140	2580	1700	1450	1360	1170	5.27 m
-1.5 m	kg	*3840	*3840	*2960	2580	1700	1450	1630	1390	4.63 m
-3.0 m	kg			*1330	*1330			*1140	*1140	3.23 m









SK75SR		Balancín: 3.82 m Brazo: 1.71 m Sin cazo Contrapeso: 1050 kg Oruga: 450 mm Cuchilla niveladora: hacia arriba								
B \ A	1.5 m		3.0 m		4.5 m		Con el alcance máximo		Radio	
6.0 m	kg							*2350	*2350	2.74 m
4.5 m	kg			*2410	*2410			*1850	1690	4.42 m
3.0 m	kg			*2920	*2920	1870	1610	1480	1280	5.18 m
1.5 m	kg			3320	2740	1780	1520	1340	1150	5.44 m
0 m	kg			3160	2600	1710	1460	1370	1170	5.27 m
-1.5 m	kg	*3840	*3840	*2960	2590	1710	1450	1640	1400	4.63 m
-3.0 m	kg			*1330	*1330			*1140	*1140	3.23 m

SK75SR		Balancín: 3.82 m Brazo: 1.71 m Sin cazo Contrapeso: 1050 kg + 300 kg Oruga: 450 mm Cuchilla niveladora: hacia arriba								
B \ A	1.5 m		3.0 m		4.5 m		Con el alcance máximo		Radio	
6.0 m	kg							*2340	*2340	2.74 m
4.5 m	kg			*2400	*2400			*1850	*1850	4.41 m
3.0 m	kg			*2910	*2910	2060	1770	1640	1420	5.18 m
1.5 m	kg			*3580	3030	1970	1690	1490	1280	5.44 m
0 m	kg			3520	2890	1910	1620	1530	1310	5.27 m
-1.5 m	kg	*3830	*3830	*2960	2880	*1880	1620	*1760	1560	4.63 m
-3.0 m	kg			*1340	*1340			*1150	*1150	3.23 m

SK75SR		Balancín: 3.82 m Brazo: 2.13 m Sin cazo Contrapeso: 700 kg Oruga: 450 mm Cuchilla niveladora: hacia arriba								
B	A	1.5 m		3.0 m		4.5 m		Con el alcance máximo		Radio
										
6.0 m	kg			*2230	*2230			*1920	*1920	3.47 m
4.5 m	kg			*2110	*2110	1770	1520	1520	1300	4.90 m
3.0 m	kg			*2620	*2620	1720	1470	1190	1020	5.60 m
1.5 m	kg			3080	2520	1620	1370	1070	920	5.84 m
0 m	kg			2860	2330	1530	1290	1090	930	5.68 m
-1.5 m	kg	*3240	*3240	2820	2290	1510	1270	1270	1080	5.09 m
-3.0 m	kg	*2720	*2720	*1950	*1950			*1310	*1310	3.87 m

SK75SR		Balancín: 3.82 m Brazo: 2.13 m Sin cazo Contrapeso: 700 kg + 300 kg Oruga: 450 mm Cuchilla niveladora: hacia arriba								
B	A	1.5 m		3.0 m		4.5 m		Con el alcance máximo		Radio
										
6.0 m	kg			*2230	*2230			*1920	*1920	3.47 m
4.5 m	kg			*2110	*2110	*1930	1670	*1600	1440	4.90 m
3.0 m	kg			*2620	*2620	1890	1620	1310	1130	5.60 m
1.5 m	kg			3390	2780	1790	1520	1200	1020	5.84 m
0 m	kg			3170	2590	1700	1440	1220	1040	5.68 m
-1.5 m	kg	*3240	*3240	3130	2550	1680	1420	1420	1200	5.09 m
-3.0 m	kg	*2720	*2720	*1950	*1950			*1310	*1310	3.87 m

SK75SR		Balancín: 3.82 m Brazo: 2.13 m Sin cazo Contrapeso: 1050 kg Oruga: 450 mm Cuchilla niveladora: hacia arriba								
B	A	1.5 m		3.0 m		4.5 m		Con el alcance máximo		Radio
										
6.0 m	kg			*2230	*2230			*1920	*1920	3.47 m
4.5 m	kg			*2110	*2110	*1930	1680	*1600	1440	4.90 m
3.0 m	kg			*2620	*2620	1900	1630	1320	1140	5.60 m
1.5 m	kg			*3390	2800	1800	1530	1200	1030	5.84 m
0 m	kg			3190	2600	1720	1450	1220	1040	5.68 m
-1.5 m	kg	*3240	*3240	3150	2570	1690	1430	1420	1210	5.09 m
-3.0 m	kg	*2720	*2720	*1950	*1950			*1310	*1310	3.87 m

SK75SR		Balancín: 3.82 m Brazo: 2.13 m Sin cazo Contrapeso: 1050 kg + 300 kg Oruga: 450 mm Cuchilla niveladora: hacia arriba								
B	A	1.5 m		3.0 m		4.5 m		Con el alcance máximo		Radio
										
6.0 m	kg			*2240	*2240			*1920	*1920	3.48 m
4.5 m	kg			*2120	*2120	*1930	1820	*1600	1570	4.90 m
3.0 m	kg			*2630	*2630	*2050	1770	1430	1240	5.60 m
1.5 m	kg			*3390	3040	1950	1670	1310	1130	5.84 m
0 m	kg			3450	2830	1860	1580	1330	1140	5.68 m
-1.5 m	kg	*3240	*3240	*3170	2790	1830	1560	1540	1320	5.09 m
-3.0 m	kg	*2690	*2690	*1930	*1930			*1300	*1300	3.87 m

Notas:

- No intente elevar ni sostener ninguna carga mayor que estas capacidades de elevación a su radio y altura de punto de elevación especificados. El peso de todos los accesorios debe restarse de las capacidades de elevación mencionadas.
- Las capacidades de elevación se basan en una máquina situada en un suelo llano, firme y uniforme. El usuario debe dejar un margen en función de las condiciones de trabajo como suelo blando o irregular, desnivel, cargas laterales, detención brusca de las cargas, situaciones de peligro, experiencia personal, etc.
- Como punto de elevación se considera el extremo del brazo.
- Las capacidades de elevación mencionadas son conformes a ISO 10567. No deben superar el 87 % de la capacidad de elevación hidráulica ni el 75 % de la carga de vuelco. Las capacidades de elevación marcadas con un asterisco (*) están limitadas por la capacidad hidráulica y no por la carga de vuelco.
- El operador debe conocer a fondo las Instrucciones del operador y las de mantenimiento antes de utilizar esta máquina. Las reglas de utilización segura del equipo deben respetarse en todo momento.
- Las capacidades de elevación solo son aplicables a la máquina tal como se fabricó originalmente y equipada normalmente por KOBELCO CONSTRUCTION MACHINERY CO, LTD.

Especificaciones con balancín decalado



Rangos de trabajo

Unidad: m

Balancín	3.82 m						
	Brazo	1.76 m			2.06 m		
		Máx. a la izquierda	Centro	Máx. a la derecha	Máx. a la izquierda	Centro	Máx. a la derecha
a- Alcance de cavado máximo	6.11	6.48	5.78	6.39	6.75	6.05	
b- Alcance de cavado máximo a nivel del suelo	5.97	6.34	5.62	6.25	6.62	5.90	
c- Profundidad de cavado máxima	3.94	4.30	3.60	4.24	4.60	3.90	
d- Altura de cavado máxima	7.17	7.49	6.88	7.40	7.72	7.11	
e- Holgura de vaciado máxima	5.11	5.43	4.81	5.34	5.66	5.04	
f- Holgura de vaciado mínima	2.13	2.45	1.83	1.85	2.17	1.55	
g- Profundidad de cavado de paredes verticales máxima	2.96	3.30	2.64	3.27	3.61	2.95	
h- Radio de rotación mínimo	1.49	1.21	2.04	1.49	1.31	2.04	
i- Alcance de cavado horizontal a nivel del suelo	3.10	3.08	3.09	3.61	3.59	3.64	
j- Profundidad de cavado con fondo plano de 2.4 m (8')	3.55	3.92	3.21	3.89	4.26	3.55	
Capacidad ISO del cazocolmado en m ³	0.28	0.28	0.28	0.22	0.22	0.22	

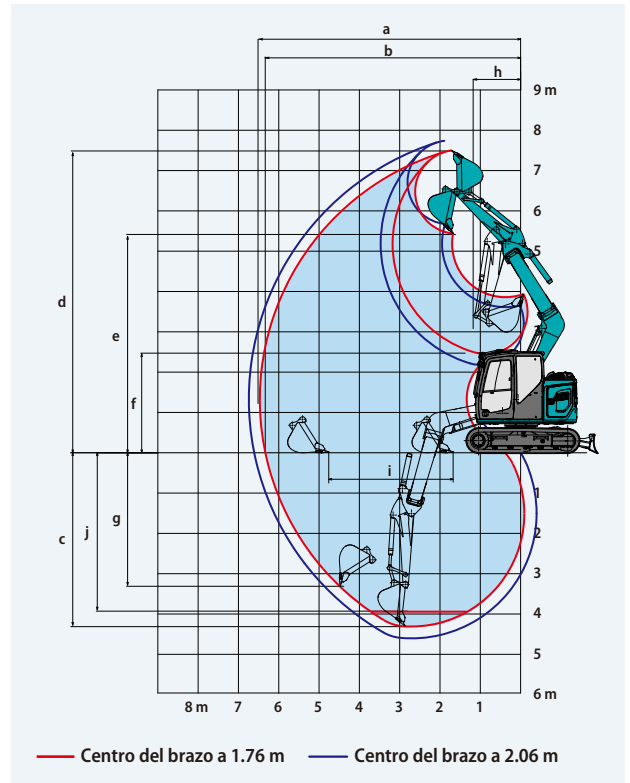

Fuerza de cavado (ISO 6015)

Unidad: kN

Longitud del brazo	1.76 m	2.06 m
Fuerza de cavado del cazo	60.2	
Fuerza de empuje del brazo	39.4	35.2



Dimensiones

Unidad: mm

Longitud del brazo	1.76 m	2.06 m
A Longitud total (niveladora de carrera larga)	6160	6190
B Altura total (hasta la parte superior del balancín)	2330	2410
C Anchura total (especificación estrecha)	2300** (2150)	
D Altura total (hasta el techo de la cabina)	2570	
E Distancia al suelo del extremo trasero*	720	
F Distancia al suelo*	350	
G Radio de rotación de cola (contrapeso adicional)	1380 (1470)	
G' Distancia del centro de rotación al extremo trasero	1380	

H Distancia del contrapeso	2210
I Longitud total de la oruga	2830
J Distancia entre ejes (especificación estrecha)	1850 (1700)
K Oruga	450
L Anchura total de la superestructura	2300
M Cuchilla niveladora (arriba/abajo)	360/250

*Sin incluir la altura del taco de la oruga **Oruga de 450 mm

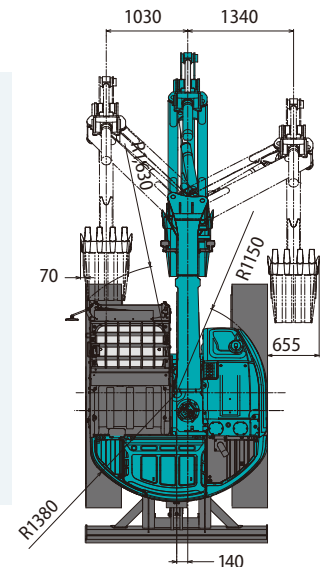
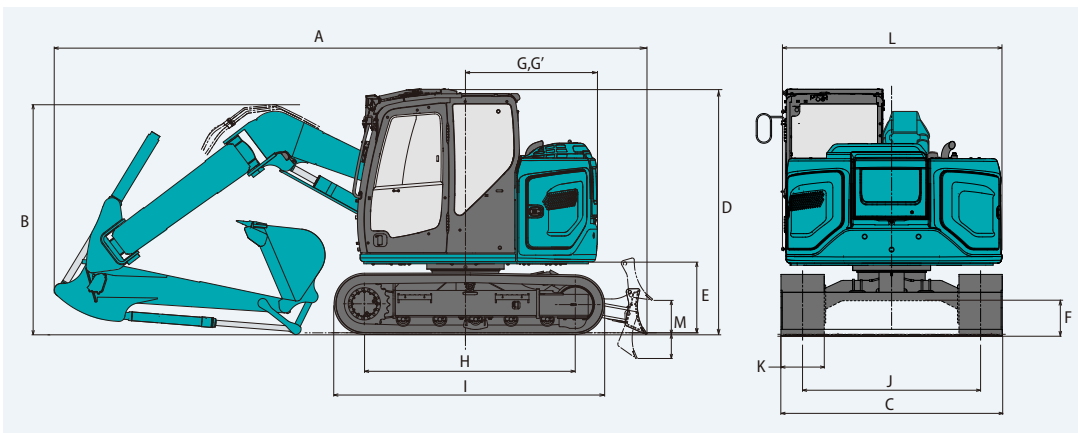

Peso operativo y presión sobre el suelo

En configuración estándar, con balancín estándar, brazo de 2.13 m y cazo de 0.22 m³ colmado según ISO.

Conformado		Orugas de triple garra (altura homogénea)		Orugas con tacos de goma	Orugas de goma	Orugas BS Geogrip
Anchura de la oruga	mm	600			450	
Anchura total de la oruga	mm	2450			2300	
Presión sobre el suelo	kPa	30	39	40	38	39
Peso operativo	kg	8940	8690	9010	8510	8730

Especificaciones con balancín decalado

SK75SR con balancín decalado
SK75SR-7

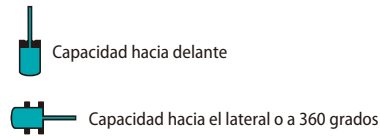
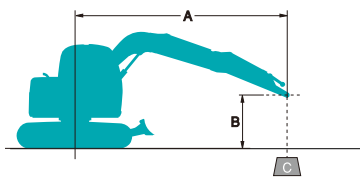

A: Alcance desde la línea central de rotación hasta el extremo del brazo

B: Altura del extremo del brazo por encima/debajo del suelo

C: Capacidades de elevación en kilogramos

Sin cazo

Ajuste de la válvula de descarga: 29.4 MPa {300 kgf/cm²}

SK75SR		Balancín decalado	Brazo: 1.76 m	Sin cazo	Contrapeso: 1050 kg	Oruga: 450 mm	Niveladora: Cuchilla arriba			
B \ A	A		1.5 m		3.0 m		4.5 m		Con el alcance máximo	
	kg	Radio	kg	Radio	kg	Radio	kg	Radio	kg	Radio
6.0 m	kg			*2460	*2460			*2710	*2710	2.73 m
4.5 m	kg			*2960	*2960	1780	1510	1920	1630	4.41 m
3.0 m	kg			3060	2470	1630	1360	1380	1160	5.17 m
1.5 m	kg			2790	2230	1510	1250	1190	1000	5.43 m
0 m	kg			2790	2230	1510	1250	1200	1000	5.27 m
-1.5 m	kg	*3750	*3750	2780	2210	1490	1230	1440	1190	4.62 m
-3.0 m	kg			*1460	*1460			*1320	*1320	3.22 m

SK75SR		Balancín decalado	Brazo: 1.76 m	Sin cazo	Contrapeso: 1050 kg + 300 kg	Oruga: 450 mm	Niveladora: Cuchilla arriba			
B \ A	A		1.5 m		3.0 m		4.5 m		Con el alcance máximo	
	kg	Radio	kg	Radio	kg	Radio	kg	Radio	kg	Radio
6.0 m	kg							*2710	*2710	2.73 m
4.5 m	kg			*2460	*2460			2090	1780	4.41 m
3.0 m	kg			*2960	*2960	1950	1660	1520	1290	5.17 m
1.5 m	kg			3370	2740	1800	1510	1330	1120	5.43 m
0 m	kg			3100	2490	1680	1400	1340	1120	5.27 m
-1.5 m	kg	*3750	*3750	*2990	2480	1670	1390	1610	1340	4.62 m
-3.0 m	kg			*1460	*1460			*1320	*1320	3.22 m

SK75SR		Balancín decalado	Brazo: 2.06 m	Sin cazo	Contrapeso: 1050 kg	Oruga: 450 mm	Niveladora: Cuchilla arriba			
B \ A	A		1.5 m		3.0 m		4.5 m		Con el alcance máximo	
	kg	Radio	kg	Radio	kg	Radio	kg	Radio	kg	Radio
6.0 m	kg			*2370	*2370			*2340	*2340	3.24 m
4.5 m	kg			*2270	*2270	1900	1620	1710	1450	4.74 m
3.0 m	kg	*5000	*5000	*2770	*2770	1810	1530	1270	1070	5.46 m
1.5 m	kg			3130	2530	1640	1370	1100	920	5.70 m
0 m	kg			2790	2220	1500	1240	1100	910	5.54 m
-1.5 m	kg	*3360	*3360	2730	2170	1460	1200	1290	1060	4.94 m
-3.0 m	kg	*2480	*2480	*1880	*1880			*1450	*1450	3.66 m

SK75SR		Balancín decalado	Brazo: 2.06 m	Sin cazo	Contrapeso: 1050 kg + 300 kg	Oruga: 450 mm	Niveladora: Cuchilla arriba			
B \ A	A		1.5 m		3.0 m		4.5 m		Con el alcance máximo	
	kg	Radio	kg	Radio	kg	Radio	kg	Radio	kg	Radio
6.0 m	kg			*2370	*2370			*2340	*2340	3.24 m
4.5 m	kg			*2270	*2270	*2000	1770	1870	1590	4.74 m
3.0 m	kg	*5000	*5000	*2770	*2770	1980	1690	1400	1190	5.46 m
1.5 m	kg			3440	2800	1810	1520	1230	1040	5.70 m
0 m	kg			3100	2480	1670	1390	1230	1030	5.54 m
-1.5 m	kg	*3360	*3360	3040	2430	1630	1350	1440	1200	4.94 m
-3.0 m	kg	*2480	*2480	*1880	*1880			*1450	*1450	3.66 m

- No intente elevar ni sostener ninguna carga mayor que estas capacidades de elevación a su radio y altura de punto de elevación especificados. El peso de todos los accesorios debe restarse de las capacidades de elevación mencionadas.
- Las capacidades de elevación se basan en una máquina situada en un suelo llano, firme y uniforme. El usuario debe dejar un margen en función de las condiciones de trabajo como suelo blando o irregular, desnivel, cargas laterales, detención brusca de las cargas, situaciones de peligro, experiencia personal, etc.
- Como punto de elevación se considera el extremo del brazo.
- Las capacidades de elevación mencionadas son conformes a ISO 10567. No deben superar el 87 % de la capacidad de elevación hidráulica ni el 75 % de la carga de vuelco. Las capacidades de elevación marcadas con un asterisco (*) están limitadas por la capacidad hidráulica y no por la carga de vuelco.
- El operador debe conocer a fondo las Instrucciones del operador y las de mantenimiento antes de utilizar esta máquina. Las reglas de utilización segura del equipo deben respetarse en todo momento.
- Las capacidades de elevación solo son aplicables a la máquina tal como se fabricó originalmente y equipada normalmente por KOBELCO CONSTRUCTION MACHINERY CO, LTD.

EQUIPAMIENTO ESTÁNDAR

MOTOR

- Motor diésel YANMAR 4TNV98CT con turbocompresor e intercooler, conforme con la norma UE Fase V
- Parada automática en ralentí
- Deceleración automática del motor
- Baterías (2 x 12 V - 81 Ah)
- Motor de arranque (24 V - 3.5 kW), alternador de 50 A
- Tapón de vaciado del cárter de aceite del motor
- Filtro de aire de dos elementos
- Bomba de reposición de combustible

CONTROL

- Selector de modo de trabajo (modos H, S y ECO)
- Línea rotativa para martillo y cizalla (control proporcional manual) (sólo para balancín de una pieza)
- Líneas adicionales para martillo y cizalla (control proporcional manual) (sólo para brazo articulado de dos piezas)
- Gancho para elevación de cargas (válvulas de seguridad del brazo, balancín y alarma de sobrecarga)

SISTEMA DE ROTACIÓN Y SISTEMA DE DESPLAZAMIENTO

- Sistema de prevención de rebotes en la rotación
- Sistema de transmisión directa
- Desplazamiento de dos velocidades con reducción de velocidad automática
- Articulaciones de los segmentos selladas y lubricadas
- Orugas de acero de 450 mm
- Ajustadores de los segmentos de tipo grasa
- Freno de rotación automático
- Protección del bastidor inferior
- Cuchilla niveladora

ESPEJOS, LUCES Y CÁMARAS

- Espejo retrovisor, cámara de visión trasera y cámara de visión del lado derecho
- Luces de trabajo led; dos en el balancín, una en el bastidor superior y dos en el contrapeso trasero

EQUIPO OPCIONAL

- Varios brazos opcionales
- Amplia gama de orugas
- Estructura protectora de la defensa delantera (puede interferir con la acción del cazo)
- Contrapeso adicional (+300 kg)
- Lámparas de trabajo LED para el techo de la cabina (dos lámparas)
- Asiento con suspensión mecánica (aplicable para los conductos para martillo y cizalla)
- Visera antilluvia (puede interferir con la acción del cazo)
- Pala niveladora flotante

CABINA Y CONTROL

- Dos cabinas de control accionadas por piloto
- Bocina, eléctrica
- Caja de control de tipo deslizante izquierda-derecha integrada
- Luz de puerta LED (interior)
- Gancho para chaqueta
- Gran sujetavastos
- Alfombrilla de dos piezas extraíble
- Asiento GRAMMER* con suspensión neumática y calefacción
- Cinturón de seguridad retraíble
- Reposacabezas
- Barandillas
- Limpiaparabrisas paralelo intermitente con lavaparabrisas de rociador doble
- Techo solar
- Protección superior que se puede abrir (ISO 10262: 1998)
- Cristal de seguridad teñido
- Parabrisas abatible y parabrisas inferior extraíble
- Monitor multipantalla LCD de 10 pulgadas de fácil lectura
- Radio digital DAB+ (FM/AM + AUX + USB + Bluetooth + manos libres para teléfono)
- Convertidor de 12 V
- Teléfono manos libres
- Puerto USB
- Aire acondicionado automático
- El sistema de aire acondicionado de esta máquina contiene gas fluorado de efecto invernadero HFC-134a (GWP 1430). Cantidad de gas 0.8 kg (CO₂ equivalente 1.2 t)
- Visera
- Reposapiés grande

SEGURIDAD

- Martillo para salida de emergencia

Notas: Tanto el equipamiento estándar como el opcional pueden variar. Su concesionario KOBELCO le proporcionará las especificaciones.

Bluetooth® es una marca comercial registrada de Bluetooth SIG Inc.

*GRAMMER es una marca comercial registrada de GRAMMER AG.

Nota: Este catálogo puede contener implementos y equipos opcionales no disponibles en su zona. También puede incluir fotografías de máquinas cuyas especificaciones son distintas de las máquinas vendidas en su zona. Consulte al distribuidor de KOBELCO más cercano sobre los artículos que necesite. Dada nuestra política de mejora continua del producto, todos los diseños y especificaciones están sujetos a cambio sin previo aviso.

Derechos de copia de **KOBELCO CONSTRUCTION MACHINERY CO., LTD.** Ninguna parte de este catálogo puede reproducirse de ninguna forma sin previo aviso.

KOBELCO CONSTRUCTION MACHINERY EUROPE B.V.

Veluwezoom 15
1327 AE Almere
Los países bajos
www.kobelco-europe.com

Consultas a: