

KOBELCO

Performance  Design

SK 85MSR

■ Puissance moteur :
73 ch / 2 100 tr/min

■ Poids en ordre de marche :
8 480 – 9 620 kg



Conforme Stage V

Built for Perfectionists



SK85MSR



Performance Design

La SK85MSR inaugure une nouvelle ère de rentabilité en garantissant des **PERFORMANCES** exceptionnelles, meilleure efficacité et productivité grâce à plus de puissance et de vitesse. Son nouveau **DESIGN** offre une ergonomie et un confort hors normes du chauffeur, en refusant tout compromis. Toujours à la recherche d'améliorations exclusives et sans concurrence pour des machines dont on ne peut plus se passer après les avoir utilisées, **KOBELCO** poursuit sa quête d'excellence pour relever tous les défis.

SIMPLICITÉ ET ÉLÉGANCE ULTIMES

Notre recherche d'esthétique et de luxe fonctionnelle a conduit à un nouveau design intérieur.

Molette de commande

Cette molette intègre plusieurs fonctions pour naviguer dans les menus du moniteur et sélectionner les paramètres machines les plus adéquates à votre application. Même avec les mains gantées, l'opérateur peut régler diverses fonctions de la machine en un clin d'œil.

Rétroéclairage à LED

Tous les interrupteurs et molettes de commandes du tableau de bord sont rétroéclairés pour simplifier votre utilisation, même dans la pénombre ou de nuit.







LUXE ET CONFORT INCOMPARABLES

Siège à suspension pneumatique

Un siège de luxe Grammer* est monté de série, pour une excellente absorption des chocs et un confort de conduite exceptionnel.

*GRAMMER est une marque déposée de Grammer AG, enregistrée en Allemagne et dans d'autres pays.

Climatisation soufflant par l'arrière

L'air est soufflé vers la taille et l'arrière de la tête du chauffeur, pour une température uniforme dans la cabine.

Manipulateurs basse pression suspendus sur le siège

Les manipulateurs hydrauliques sont à faible résistance et suspendus avec le siège pour un confort et une précision d'utilisation optimaux.



Éclairage de porte à LED

L'éclairage intérieur à LED s'allume automatiquement à l'ouverture de la porte ou à la coupure du contact. Même de nuit, la visibilité est optimale.

Les essuie-glaces à parallélogramme assurent un large champ de vision



KOBELCO



04:33



SETTING MENU



PICTURE OF CAMERA



CLOCK SETTING



SCREEN BRIGHTNESS



MAINTENANCE



CONSUMPTION



LANGUAGE SELECTION



PRESSURE RELEASE



PLUS DE VISIBILITÉ POUR PLUS DE SÉCURITÉ

Multiples modes d'affichage

En option, la SK85SR-7 est équipée de 3 caméras disposant de 3 modes d'affichage. 2 caméras peuvent être visualisées simultanément sur le moniteur, avec une vision rectiligne ou oblique de la caméra de droite. Le troisième mode est la vision panoramique.

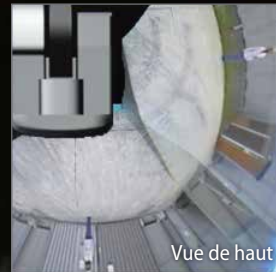

Moniteur couleur de 25 cm (le plus grand du marché)

Le très grand moniteur couleur de 25 cm permet de visualiser tous les statuts de la machine, ainsi que les caméras embarquées. Les menus ont été simplifiés pour accéder plus rapidement à toutes les fonctions, et de multiples pictogrammes rendent plus intuitif leur utilisation. Pour une meilleure protection contre le vol et les utilisations malveillantes, un mot de passe est nécessaire au démarrage du moteur.



Molette de sélection du mode d'affichage

Depuis le menu principal, cliquez sur l'icône "caméra", sélectionnez le mode d'affichage en tournant la molette sur la droite ou la gauche, et validez le mode choisi en cliquant dessus.





DES PERFORMANCES À COUPER LE SOUFFLE !

Notre puissant moteur de 73 chevaux est conforme aux normes STAGE V

La puissance du moteur est notablement améliorée par rapport aux modèles précédents, ce qui raccourcit de façon remarquable les temps de cycle d'excavation. Ces hautes performances sont atteintes sans réduction de vitesse, même avec de lourdes charges ou en déplacement en pente.



Modèle : Yanmar 4TNV98CT

Puissance du moteur

augmentée de **27,9%**

(par rapport au modèle précédent)

»» Temps de cycle d'excavation raccourci de **15%**

(par rapport au modèle précédent)

Vitesse de levage de la flèche en charge

augmentée de **38%**

(par rapport au modèle précédent)

Vitesse d'excavation du balancier

augmentée de **37%**

(par rapport au modèle précédent)



»» Vitesse de translation en côte

augmentée de **22%**

(par rapport au modèle précédent)



MULTIPLS PROGRAMMATIONS D'OUTILS HYDRAULIQUES



Programmation des lignes auxiliaires





Depuis le moniteur central, vous pouvez sélectionner l'idéogramme correspondant aux réglages hydrauliques adéquates à votre outil. Travail au godet, au curage inclinable, au BRH, à la pince de tri ou encore au tiltrotateur, tout est paramétrable par votre concessionnaire et sélectionnable au moniteur par le chauffeur.





TYPES D'OUTILS PARAMÉTRÉS

	ICON	OUTILS	OBJECTIF DU PARAMÉTRAGE
OUTILS GÉNÉRIQUES		Godet	Réglage de l'équilibre entre force et vitesse d'excavation, et précision hydraulique nécessaire au nivellement.
		BRH	Réglage de la fonction de régénération du balancier en tenant compte du poids du marteau hydraulique.
		Pince ou cisaille	Réglage de la vitesse du balancier et de l'ouverture/fermeture des mâchoires de la pince ou de la cisaille.

	ICON	OUTILS	OBJECTIF DU PARAMÉTRAGE
OUTILS SPÉCIFIQUES		Pince de tri	Réglage de l'équilibre entre force et vitesse de montée d'équipement et couple de giration de tourelle.
		Tête d'abattage	Réglage de priorité du circuit hydraulique auxiliaire grand débit et de la fonction de régénération du balancier.
		Godet à pouce hydraulique	Réglage de l'équilibre entre la montée de l'équipement, la giration de tourelle et l'ouverture du pouce hydraulique.
		Tiltrotator	Réglage des priorités entre le balancier et le tiltrotator pour éviter les interférences hydrauliques.
		Outils additionnels	Réglage personnalisé pour quatre outils ou applications spécifiques, différent des paramétrages précédents.

iNDr : FIABILITÉ, INSONORISATION ET REFROIDISSEMENT MAXIMUM

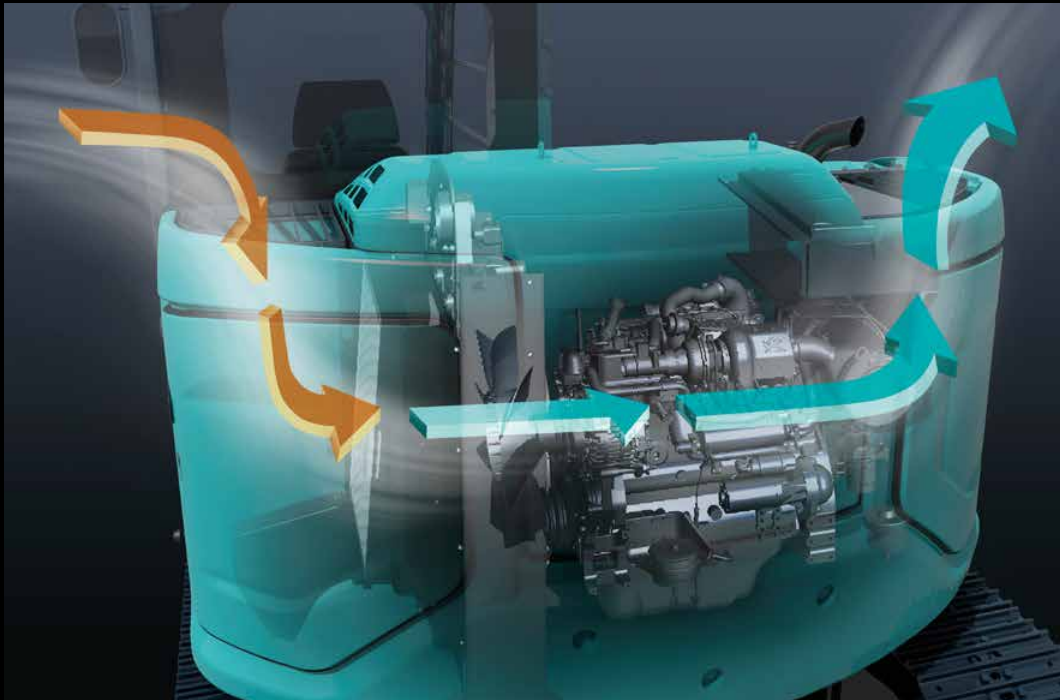

Filtre iNDr

Le filtre iNDr hautes performances de 250 μm élimine la poussière de l'air à l'admission évitant tout risque de colmatage des radiateurs et du filtre à air moteur, tout en servant d'écran d'insonorisation.

Tous les organes de la machine sont mieux refroidis, donc mieux préservés du vieillissement, et par conséquent plus fiables et durables.

Le contrôle quotidien se limite à une vérification visuelle du filtre iNDr. S'il est sale, il peut être démonté et soufflé en un clin d'œil.

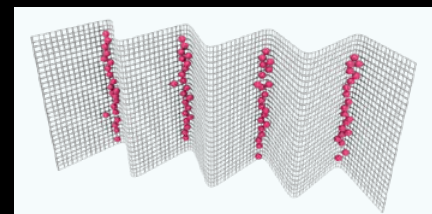

Maillage ondulé anti-colmatage



Entretien à hauteur d'homme

L'architecture permet d'accéder facilement depuis le sol à toutes les vérifications quotidiennes et tâches d'entretien courant.



Composants hydrauliques accessibles

Les composants hydrauliques sont également accessibles à hauteur d'homme, derrière le capot latérale droit.

UNE MULTITUDE D'ÉQUIPEMENT DE SÉRIE



Antidémarrage codé

Pour une meilleure protection contre le vol et les utilisations malveillantes, un mot de passe est nécessaire au démarrage du moteur.



3 modes d'essuie-glace

Le balayage unique a été ajouté en plus du mode intermittent et du mode continu.



Essuie-glace à parallélogramme Store pare-soleil déroulant



Consoles suspendues

Les consoles de manipulateur droite et gauche sont suspendues sur le siège pour un confort de conduite exceptionnel.



Radio DAB+ (FM/AM + AUX + USB et Bluetooth® avec téléphone mains libres)



Port USB / Prise d'alimentation 12 V



Support pour smartphone

Vous pouvez utiliser le support avec votre smartphone connecté au port USB.



Caméras intégrées au capotage machine



Protection de toit basculable de série

La protection FOPS de cabine de série s'ouvre par basculement assisté par vérin à gaz pour faciliter le nettoyage des vitres. Conforme aux exigences de la norme Top Guard niveau II (ISO 10262).

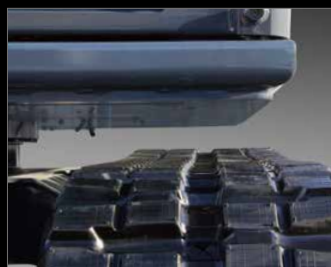

Large dégagement entre la chenille et le dessous de tourelle blindé



Commande de la vanne de vidange du réservoir gasoil



Vanne de vidange d'huile moteur

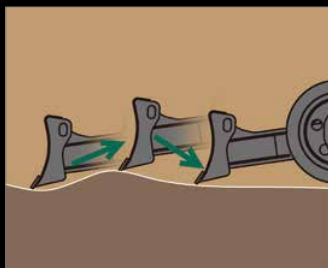

Lame flottante

Cette option d'usine facilite grandement le nettoyage des chantiers, ainsi que les finitions de nivellement. Le mode lame flottante est activé par simple pression du contacteur de levier de lame.





KOBELCO MONITORING EXCAVATOR SYSTEM



Télesurveillance incluse = sérénité absolue

Le système KOMEXS (Kobelco Monitoring Excavator System) utilise les communications par satellite et internet pour la transmission des données, il peut donc être déployé dans des zones où les autres formes de communication sont difficiles. Quand une pelle hydraulique est équipée de ce système, de nombreux paramètres comme ses heures de fonctionnement, sa situation géographique, sa consommation de carburant ou encore ses différents états d'entretien peuvent être affichées à distance.

Accès direct aux données d'exploitation

Géolocalisation

La localisation précise des matériels et l'historique des déplacements sont disponibles même depuis des sites où les communications sont difficiles.

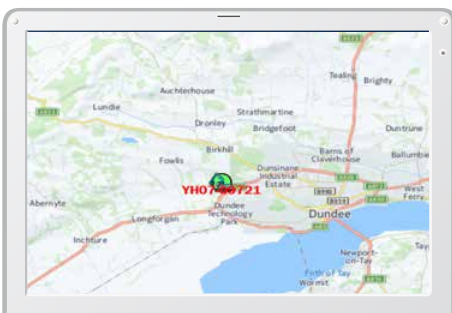

Localisation

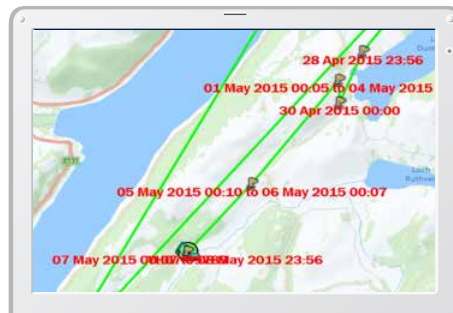

Historique des déplacements

Period	11 Apr, 2015	to	10 May, 2015	Search
Type of Operation	Working Hrs		Ratio	
Total Working Hrs	169 Hrs		100 %	
Digging Hrs	72.2 Hrs		43 %	
Traveling Hrs	18.3 Hrs		11 %	
Idle Hrs	15.9 Hrs		9 %	
Opt Att Hrs	62.5 Hrs		37 %	
Crane Mode Hrs	0 Hrs		0 %	

Analyse des heures de travail

Heures de fonctionnement

- Une analyse des plages de travail par machine et par site, permet d'identifier les chantiers les plus productifs et les plus rentables.
- Les heures d'utilisation sont enregistrées par tranche d'une demi-heure, et peuvent être utilisées pour la facturation de vos prestations, locations, ...

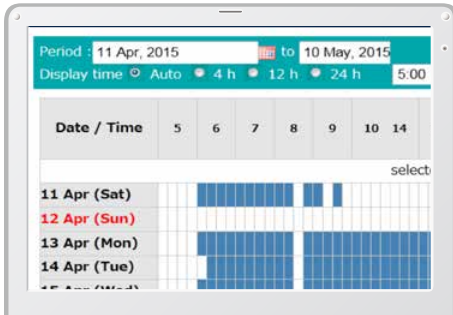

Rapport quotidien

Consommation

L'analyse de votre consommation de carburant, ainsi que des modes de travail utilisés, vous aident à optimiser vos coûts de production.

Work mode	Working Hrs	Total Fuel Consumption
H mode	2:06	24.5 L
S mode	0:00	0.0 L
E mode	169:19	1489.7 L
TOTAL	171:25	1514.2 L

Consommation de carburant

Graphiques analytiques

Plusieurs graphiques vous renseignent sur les différents états de fonctionnement de la machine : excavation, ralenti, translation et utilisation des outils hydrauliques.



États de travail

Données d'entretien et alertes SAV

Données d'entretien de la machine

- Pour connaître l'état d'entretien de votre flotte Kobelco sur les différents chantiers.
- Les données d'entretien sont également communiquées au service après-vente de votre concessionnaire Kobelco, pour une planification plus efficace des entretiens périodiques.

Model	Serial No.	Hour Meter	Engine Oil
SK135SR-3/SK140SR	YH07-09721	734 Hr	434
SK135SR-3/SK140SR	YH07-09789	73 Hr	429
SK210LC-9	YQ13-10454	960 Hr	58
SK210LC-9	YQ13-10481	549 Hr	498
SK75SR-	YT08-30374		

Entretien

Alertes SAV

Ce système envoie une alerte en cas de détection d'anomalie, pour optimiser la maintenance préventive et éviter des dommages qui pourraient conduire à l'indisponibilité de la machine.

Les alarmes SAV peuvent être reçues par e-mail

Les alarmes SAV ou états d'entretien peuvent être reçues par e-mail, sur un ordinateur ou un smartphone.



Restez connecté avec votre machine où que vous soyez !

Rapports quotidiens/mensuels

Les données d'exploitation téléchargées sur un ordinateur permettent la création de rapports quotidiens et mensuels d'activité.

Système de sécurité

Alarme de démarrage moteur

Le système peut déclencher une alarme si la machine est utilisée en dehors des heures ou jours prédéfinis.

Alarme de démarrage du moteur en dehors des horaires de travail définis

Alarme géographique

Une alarme peut être déclenchée en cas de déplacement de la machine en dehors d'un périmètre géographique défini.

Alarm for outside of reset area

Caractéristiques



Moteur

Modèle	YANMAR 4TNV98CT
Type	Diesel quatre temps refroidi par eau à injection directe, suralimenté, conforme Stage V.
Nb de cylindres	4
Alésage et course	98 mm x 110 mm
Cylindrée	3,318 L
Puissance nominale	71,1 ch / 2 100 tr/min (ISO 9249) 73 ch / 2 100 tr/min (ISO 14396)
Couple maxi	293 N·m / 1 365 tr/min (ISO 9249) 296 N·m / 1 365 tr/min (ISO 14396)



Circuit hydraulique

Pompe	
Type	Pompes à piston à cylindrée variable + une pompe à engrenages
Débit de refoulement maxi	2 x 72,5 L/min 1 x 48 L/min
Réglage du clapet de décharge	
Flèche, balancier et godet	29,4 Mpa {300 kgf/cm ² }
Translation	29,4 Mpa {300 kgf/cm ² }
Orientation	24,5 Mpa {250 kgf/cm ² }
Circuit de commande	5,0 Mpa {50 kgf/cm ² }
Pompe de pilotage	Gear type
Distributeur principal	13-spool
Radiateur d'huile	Air cooled type



Système d'orientation

Moteur d'orientation	Moteur à pistons axiaux
Frein	Hydraulique à verrouillage automatique dès que le manipulateur d'orientation est en position neutre
Frein de stationnement	Frein multidisque à bain d'huile
Vitesse de rotation	11,5 tr/min
Couple de rotation	17 kN·m
Dévers maximum de rotation en charge*	24% {14°}

*Valeur dans la configuration la moins favorable



Accessoires

Godet rétro et compatibilité.

Usage	Godet rétro							
	Standard	Étroit						Large
Capacité du godet	Remplissage ISO m ³	0,28	0,11	0,14	0,18	0,22	0,35	
	Remplissage à ras m ³	0,25	0,09	0,12	0,14	0,18	0,26	
Largeur d'ouverture	Avec couteaux latéraux mm	650	—	480	550	650	850	
	Sans couteaux latéraux mm	680	400	410	480	580	780	
Nombre de dents		4	3	3	3	4	4	
Poids du godet	kg	210	190	160	170	190	—	
Compatibilité	Balancier 1,87 m	⊙	○	○	○	○	△	
	Balancier 2,13 m	△	○	○	○	⊙	—	

⊙ Standard ○ Recommandé △ Chargement seul



Système de translation

Moteurs de translation	Pompe à piston à cylindrée variable, moteur à deux vitesses
Freins de translation	Frein hydraulique
Freins de parc	Frein multidisque à bain d'huile
Nombre de tuiles	39 par côté
Vitesse de translation	5,0/2,7 km/h
Force de traction à l'attelage	77 kN (ISO 7464)
Pente franchissable	58% {30°}



Cabine et commandes

Cabine	
Cabine en acier, tous temps, insonorisée, suspendue par ressorts et plots d'huile siliconée, et équipée d'un épais tapis de sol isolant.	
Commande	
Deux leviers et deux pédales de translation	
Deux manipulateurs pour l'excavation et l'orientation	
Accélérateur moteur rotatif électrique	
Niveaux sonores	
Externes	98 dB(A)
Chauffeur	73 dB(A)



Vérins

Vérin de flèche	110 mm × 916 mm
Vérin de balancier	95 mm × 839 mm
Vérin de godet	85 mm × 762 mm
Vérin du déport en pied de flèche	105 mm × 586 mm
Vérin de lame	145 mm × 189 mm
Vérin d'articulation de flèche*	100 mm × 514 mm

*Uniquement en flèche articulée



Capacités de remplissage

Réservoir à carburant	120 L
Circuit de refroidissement	12,8 L
Huile moteur	11,8 L
Réducteur de translation	2 x 1,3 L
Réducteur d'orientation	1,5 L
Réservoir d'huile hydraulique	44 L au réservoir 84 L en incluant les circuits hydrauliques



Plages de travail

Unité : m

Flèche	Balancier	3,50 m	
		1,87 m	2,13 m
Portée			
a - Portée de fouille maximale		7,24	7,50
b - Portée de fouille maximale au niveau du sol		7,07	7,34
c - Profondeur de fouille maximale		4,18	4,44
d - Hauteur de travail maximale		7,01	7,23
e - Hauteur de déversement maximale		4,98	5,18
f - Hauteur de déversement minimale		1,95	1,70
g - Profondeur de fouille maximale en paroi verticale		3,42	3,75
h - Rayon de rotation minimal		2,70	2,80
i - Course de nivelage au niveau du sol		3,11	3,51
j - Profondeur de fouille maximale pour un fond plat de 2,4 m		3,82	4,12
Capacité de remplissage ISO du godet m ³		0,28	0,22



Dimensions

Unité : mm

Flèche	3,50 m	
	1,87 m	2,13 m
Longueur du balancier		
A Longueur hors-tout	6 730	6 750
B Hauteur hors-tout à la flèche	2 400	2 550
C Largeur hors-tout (châssis étroit)	2 300** (2 150)	
D Hauteur hors-tout à la cabine	2 570	
E Garde au sol sous tourelle*	720	
F Garde au sol*	350	
G Rayon d'orientation arrière (avec contrepoids add.)	1 650 (1 740)	
G' Distance du centre d'orientation à l'extrémité arrière	1 650	
H Longueur de chenille au sol	2 210	
I Longueur du train de chenilles	2 830	
J Voie (châssis étroit)	1 850 (1 700)	
K Largeur de tuile	450	
L Largeur hors-tout de la tourelle	2 300	
M Amplitude de la lame (haut/bas)	500(29°)/500	

*Hors hauteur de l'arête de chenille **Tuiles de 450 mm

Force d'excavation (ISO 6015)

Unité : kN

Longueur du balancier	1,87 m	2,13 m
Force de cavage du godet	60,3	
Force de pénétration du balancier	37,1	33,7

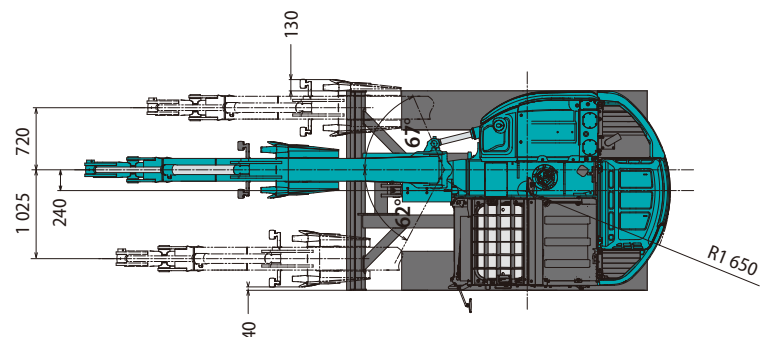
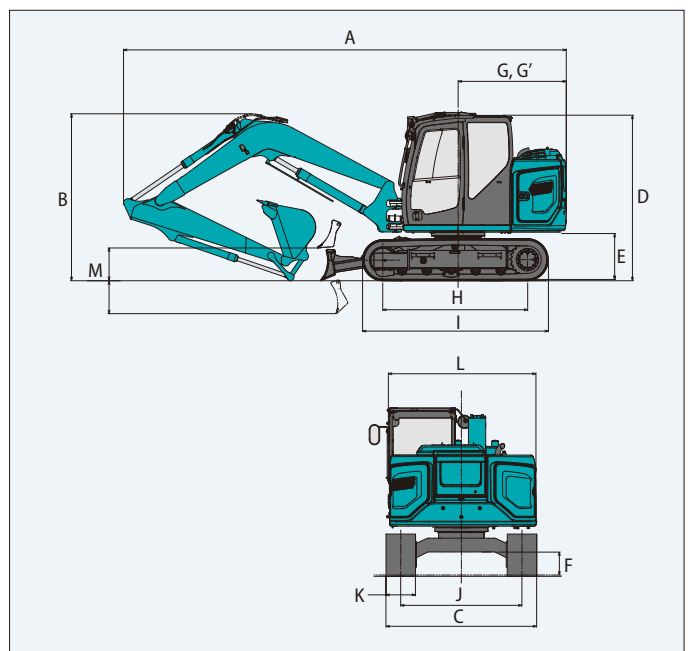
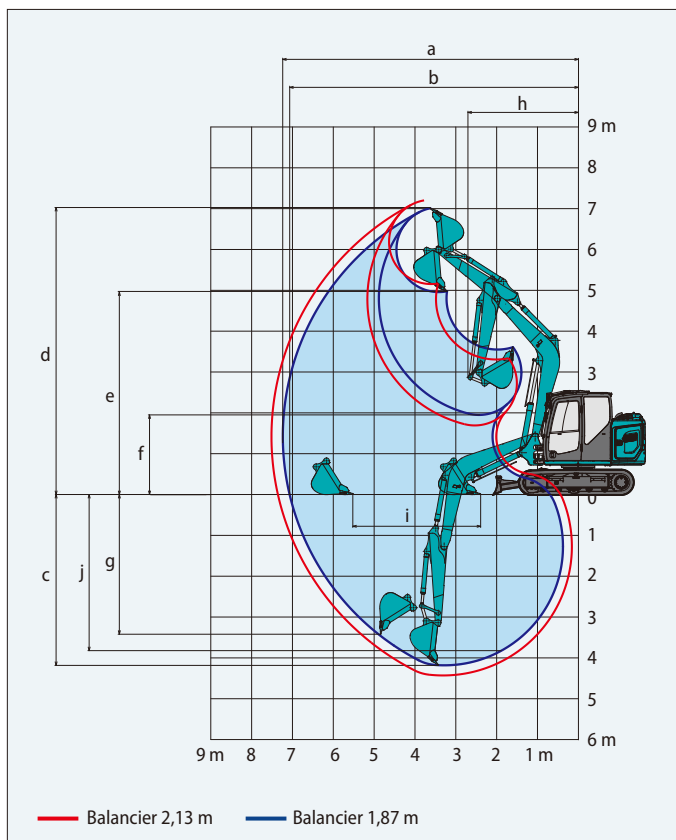

Poids en ordre de marche et pression au sol

En contrepoids standard, avec flèche monobloc, balancier 2,13 m, et godet 0,22 m³ en remplissage ISO.

Usage		Tuile à triple arête		Chenilles à patins caoutchouc	Chenilles caoutchouc	Chenilles PAD BS Geogrip
Largeur de tuile	mm	600		450		
Largeur du châssis inférieur	mm	2 450		2 300		
Pression au sol	kPa	30	39	40	38	39
Poids en ordre de marche	kg	8 850	8 600	8 930	8 480	8 650

Caractéristiques flèche articulée

Plages de travail

Unité : m

Portée	Balancier	Flèche articulée	
		1,87 m	2,13 m
a- Portée de fouille maximale		7,75	8,01
b- Portée de fouille maximale au niveau du sol		7,59	7,86
c- Profondeur de fouille maximale		4,31	4,57
d- Hauteur de travail maximale		7,92	8,16
e- Hauteur de déversement maximale		5,84	6,09
f- Hauteur de déversement minimale		1,09	0,825
g- Profondeur de fouille maximale en paroi verticale		3,73	4,00
h- Rayon de rotation minimal		2,53	2,65
i- Course de nivelage au niveau du sol		4,48	5,00
j- Profondeur de fouille maximale pour un fond plat de 2,4 m		4,16	4,43
Capacité de remplissage ISO du godet m ³		0,28	0,22

Force d'excavation (ISO 6015)

Unité : kN

Longueur du balancier	1,87 m	2,13 m
Force de cavage du godet		60,3
Force de pénétration du balancier	37,1	33,7

Dimensions

Unité : mm

Longueur du balancier	Flèche articulée	
	1,87 m	2,13 m
A Longueur hors-tout	7 220	7 230
B Hauteur hors-tout à la flèche	2 400	2 530
C Largeur hors-tout (châssis étroit)	2 300 (2 150)	
D Hauteur hors-tout à la cabine	2 570	
E Garde au sol sous tourelle*	720	
F Garde au sol*	350	
G Rayon de rotation arrière	1 650	

*Hors hauteur de l'arête de chenille

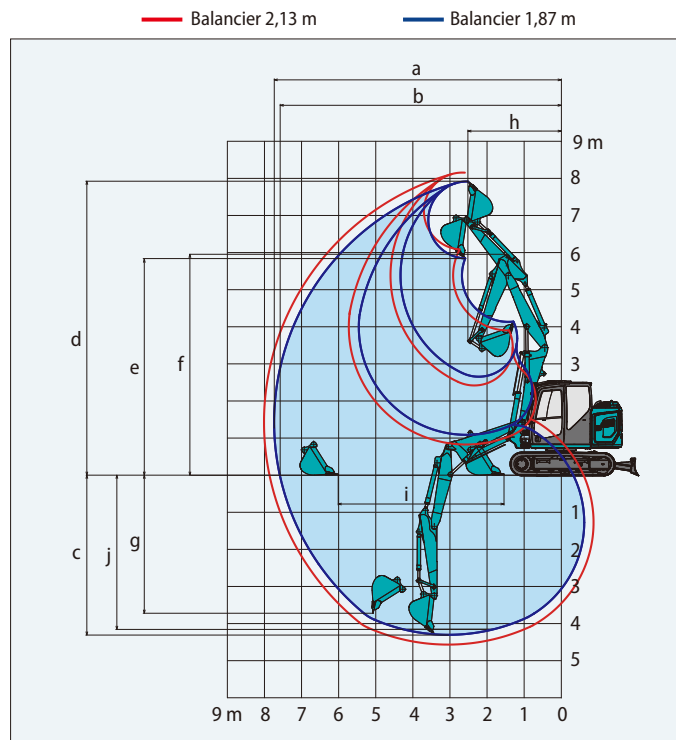

H Longueur de chenille au sol	2 210
I Longueur du train de chenilles	2 830
J Voie (châssis étroit)	1 850 (1 700)
K Largeur de tuile	450
L Largeur hors-tout de la tourelle	2 300
M Amplitude de la lame (haut/bas)	500(29°)/500

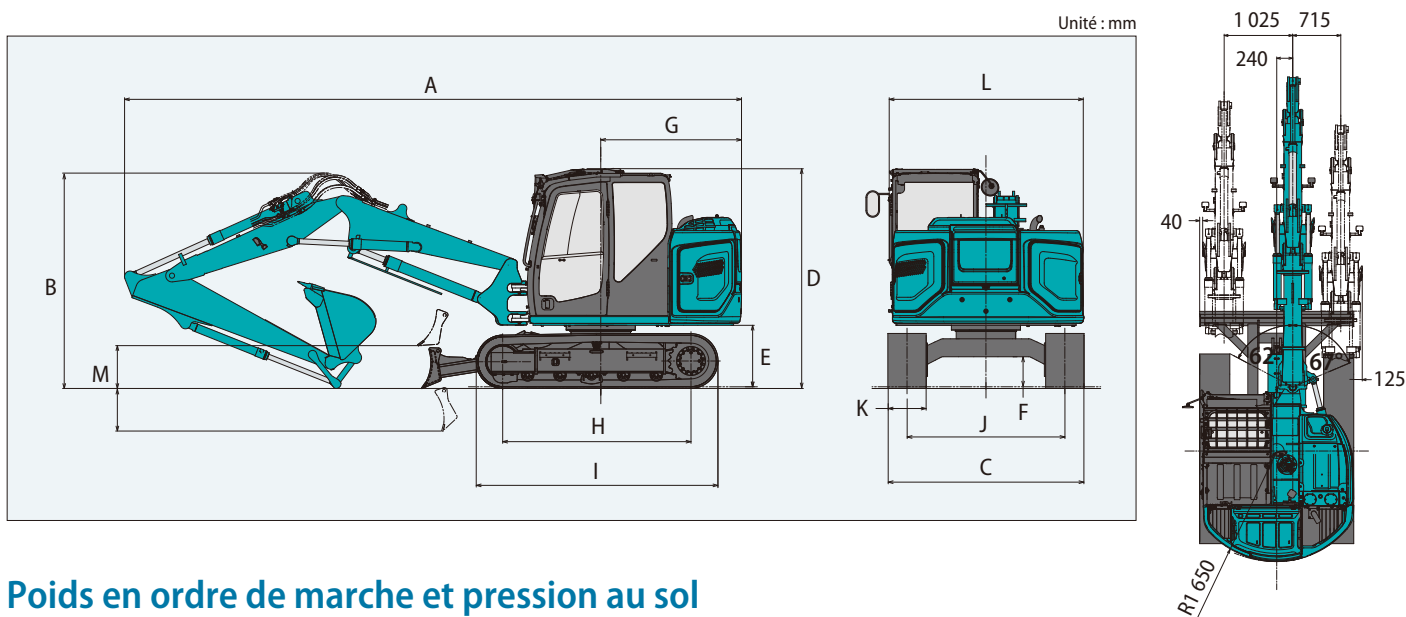

Poids en ordre de marche et pression au sol

En contrepois standard, avec flèche articulée, balancier 2,13 m, et godet 0,22 m³ en remplissage ISO.

Usage		Tuile à triple arête		Chenilles à patins caoutchouc		Chenilles caoutchouc		Chenilles PAD BS Geogrip	
Largeur de tuile	mm	600				450			
Largeur du châssis inférieur	mm	2 450				2 300			
Pression au sol	kPa	31	40	41		40		40	
Poids en ordre de marche	kg	9 180	8 930	9 250		8 800		8 970	

Capacités de levage

SK85MSR

SK85MSR-7

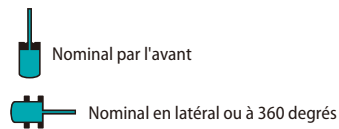
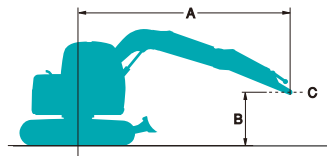

A : Portée de l'axe de rotation à la biellette de godet
 B : Hauteur de la biellette de godet au-dessus/au-dessous du sol
 C : Point de levage
 Réglage du clapet de décharge : 29,4 MPa {300 kgf/cm²}

Caractéristiques flèche monobloc

SK85MSR		Flèche : 3,50 m		Balancier : 1,87 m		Sans godet		Contrepoids std : 700 kg		Chenilles : 450 mm		Lame levée		
B	A	1,5 m		3,0 m		4,5 m		6,0 m		À portée maxi		Rayon		
6,0 m	kg											*1 830	*1 830	3,45 m
4,5 m	kg					1 910	1 650					*1 420	1 290	5,19 m
3,0 m	kg			*3 280	*3 000	1 830	1 580					1 160	1 000	5,96 m
1,5 m	kg					1 700	1 460	1 110	960			1 050	910	6,19 m
Au sol	kg			2 970	2 440	1 610	1 370					1 080	930	5,99 m
-1,5 m	kg	*3 950	*3 950	3 000	2 470	1 600	1 360					1 290	1 100	5,26 m
-3,0 m	kg			*2 280	*2 280							*1 750	*1 750	3,63 m

SK85MSR		Flèche : 3,50 m		Balancier : 1,87 m		Sans godet		Contrepoids std + add. : 700 kg + 300 kg		Chenilles : 450 mm		Lame levée		
B	A	1,5 m		3,0 m		4,5 m		6,0 m		À portée maxi		Rayon		
6,0 m	kg											*1 830	*1 830	3,45 m
4,5 m	kg					*2 030	1 820					*1 420	*1 420	5,19 m
3,0 m	kg			*3 280	*3 280	2 020	1 750					1 290	1 120	5,96 m
1,5 m	kg					1 890	1 630	1 240	1 080			1 180	1 020	6,19 m
Au sol	kg			3 320	2 740	1 800	1 540					1 210	1 050	5,99 m
-1,5 m	kg	*3 950	*3 950	3 340	2 760	1 790	1 530					1 440	1 250	5,26 m
-3,0 m	kg			*2 280	*2 280							*1 750	*1 750	3,63 m











SK85MSR		Flèche : 3,50 m		Balancier : 1,87 m		Sans godet		Contrepoids lourd : 1 050 kg		Chenilles : 450 mm		Lame levée		
B	A	1,5 m		3,0 m		4,5 m		6,0 m		À portée maxi		Rayon		
6,0 m	kg											*1 830	*1 830	3,45 m
4,5 m	kg					*2 030	1 830					*1 420	*1 420	5,19 m
3,0 m	kg			*3 280	*3 280	2 030	1 760					1 300	1 130	5,96 m
1,5 m	kg					1 900	1 640	1 250	1 080			1 190	1 030	6,19 m
Au sol	kg			3 340	2 760	1 810	1 550					1 220	1 060	5,99 m
-1,5 m	kg	*3 950	*3 950	3 370	2 780	1 800	1 540					1 450	1 260	5,26 m
-3,0 m	kg			*2 280	*2 280							*1 750	*1 750	3,63 m











SK85MSR		Flèche : 3,50 m		Balancier : 1,87 m		Sans godet		Contrepoids lourd + add. : 1 050 kg + 300 kg		Chenilles : 450 mm		Lame levée		
B	A	1,5 m		3,0 m		4,5 m		6,0 m		À portée maxi		Rayon		
6,0 m	kg											*1 830	*1 830	3,45 m
4,5 m	kg					*2 030	2 000					*1 420	*1 420	5,19 m
3,0 m	kg			*3 280	*3 280	2 220	1 930					*1 380	1 250	5,96 m
1,5 m	kg					2 090	1 810	1 380	1 200			1 310	1 140	6,19 m
Au sol	kg			3 680	3 050	2 000	1 720					1 350	1 170	5,99 m
-1,5 m	kg	*3 950	*3 950	3 710	3 070	1 990	1 710					1 610	1 390	5,26 m
-3,0 m	kg			*2 280	*2 280							*1 750	*1 750	3,63 m











SK85MSR		Flèche : 3,50 m		Balancier : 2,13 m		Sans godet		Contrepoids std : 700 kg		Chenilles : 450 mm		Lame levée		
B	A	1,5 m		3,0 m		4,5 m		6,0 m		À portée maxi		Rayon		
6,0 m	kg											*1 460	*1 460	3,97 m
4,5 m	kg					*1 860	1 670					*1 170	1 160	5,52 m
3,0 m	kg					1 840	1 590	1 140	990			1 070	930	6,23 m
1,5 m	kg					1 700	1 460	1 100	950			980	840	6,46 m
Au sol	kg			2 950	2 420	1 600	1 360	1 060	910			1 000	860	6,26 m
-1,5 m	kg	*3 420	*3 420	2 960	2 430	1 570	1 340					1 170	1 000	5,58 m
-3,0 m	kg			*2 860	2 530							*1 800	1 580	4,12 m

Capacités de levage











Caractéristiques flèche monobloc











SK85MSR		Flèche : 3,50 m		Balancier : 2,13 m		Sans godet		Contrepoids std + add. : 700 kg + 300 kg		Chenilles : 450 mm		Lame levée		
A \ B		1,5 m		3,0 m		4,5 m		6,0 m		À portée maxi		Rayon		
														
6,0 m	kg											*1 460	*1 460	3,97 m
4,5 m	kg					*1 860	1 830					*1 170	*1 170	5,52 m
3,0 m	kg					2 030	1 760	1 270	1 110			*1 130	1 040	6,23 m
1,5 m	kg					1 890	1 630	1 230	1 070			1 090	950	6,46 m
Au sol	kg			3 300	2 710	1 790	1 530	1 190	1 030			1 120	970	6,26 m
-1,5 m	kg	*3 420	*3 420	3 300	2 720	1 760	1 500					1 310	1 130	5,58 m
-3,0 m	kg			*2 860	2 820							*1 800	1 770	4,12 m











SK85MSR		Flèche : 3,50 m		Balancier : 2,13 m		Sans godet		Contrepoids lourd : 1 050 kg		Chenilles : 450 mm		Lame levée		
A \ B		1,5 m		3,0 m		4,5 m		6,0 m		À portée maxi		Rayon		
														
6,0 m	kg											*1 460	*1 460	3,97 m
4,5 m	kg					*1 860	1 850					*1 170	*1 170	5,52 m
3,0 m	kg					2 040	1 770	1 280	1 120			*1 130	1 050	6,23 m
1,5 m	kg					1 900	1 640	1 240	1 080			1 100	960	6,46 m
Au sol	kg			3 320	2 730	1 800	1 540	1 200	1 040			1 130	980	6,26 m
-1,5 m	kg	*3 420	*3 420	3 330	2 740	1 770	1 520					1 320	1 140	5,58 m
-3,0 m	kg			*2 860	2 840							*1 800	1 780	4,12 m

SK85MSR		Flèche : 3,50 m		Balancier : 2,13 m		Sans godet		Contrepoids lourd + add. : 1 050 kg + 300 kg		Chenilles : 450 mm		Lame levée		
A \ B		1,5 m		3,0 m		4,5 m		6,0 m		À portée maxi		Rayon		
														
6,0 m	kg											*1 460	*1 460	3,97 m
4,5 m	kg					*1 860	*1 860					*1 170	*1 170	5,52 m
3,0 m	kg					*2 170	1 940	1 410	1 240			*1 130	*1 130	6,23 m
1,5 m	kg					2 090	1 810	1 370	1 190			*1 200	1 070	6,46 m
Au sol	kg			3 660	3 030	1 990	1 710	1 330	1 160			1 250	1 090	6,26 m
-1,5 m	kg	*3 420	*3 420	3 670	3 030	1 960	1 680					1 460	1 270	5,58 m
-3,0 m	kg			*2 860	*2 860							*1 800	*1 800	4,12 m









Caractéristiques flèche articulée









SK85MSR		Flèche articulée		Balancier : 1,87 m		Sans godet		Contrepoids std : 700 kg		Chenilles : 450 mm		Lame levée		
A \ B		1,5 m		3,0 m		4,5 m		6,0 m		À portée maxi		Rayon		
														
6,0 m	kg											1 890	1 620	4,41 m
4,5 m	kg					*1 720	1 590					1 150	990	5,81 m
3,0 m	kg			3 310	2 720	1 710	1 450	1 060	900			910	780	6,49 m
1,5 m	kg			2 850	2 300	1 520	1 280	990	840			830	700	6,70 m
Au sol	kg	*3 050	*3 050	2 080	2 080	1 420	1 180	950	790			840	710	6,52 m
-1,5 m	kg	*5 310	*5 310	2 710	2 180	1 410	1 170					980	820	5,87 m
-3,0 m	kg			*2 620	2 330							*760	*760	4,54 m









SK85MSR		Flèche articulée		Balancier : 1,87 m		Sans godet		Contrepoids std + add. : 700 kg + 300 kg		Chenilles : 450 mm		Lame levée		
A \ B		1,5 m		3,0 m		4,5 m		6,0 m		À portée maxi		Rayon		
														
6,0 m	kg											*2 000	1 800	4,41 m
4,5 m	kg					*1 720	*1 720					1 290	1 110	5,81 m
3,0 m	kg			3 650	3 010	1 900	1 620	1 190	1 020			1 030	890	6,49 m
1,5 m	kg			3 190	2 590	1 710	1 450	1 120	960			940	800	6,70 m
Au sol	kg	*3 050	*3 050	2 960	2 380	1 610	1 350	1 080	910			960	820	6,52 m
-1,5 m	kg	*5 310	*5 310	*3 030	2 470	1 600	1 340					1 110	950	5,87 m
-3,0 m	kg			*2 620	*2 620							*760	*760	4,54 m









SK85MSR		Flèche articulée		Balancier : 1,87 m		Sans godet		Contrepoids lourd : 1 050 kg		Chenilles : 450 mm		Lame levée		
A \ B		1,5 m		3,0 m		4,5 m		6,0 m		À portée maxi		Rayon		
														
6,0 m	kg											*2 000	1 810	4,41 m
4,5 m	kg					*1 720	*1 720					1 300	1 120	5,81 m
3,0 m	kg			3 680	3 030	1 910	1 630	1 200	1 030			1 040	890	6,49 m
1,5 m	kg			3 220	2 610	1 720	1 460	1 130	970			950	810	6,70 m
Au sol	kg	*3 050	*3 050	2 980	2 400	1 620	1 360	1 090	920			970	820	6,52 m
-1,5 m	kg	*5 310	*5 310	*3 030	2 490	1 610	1 350					1 120	950	5,87 m
-3,0 m	kg			*2 620	*2 620							*760	*760	4,54 m









Caractéristiques flèche articulée

SK85MSR		Flèche articulée		Balancier : 1,87 m	Sans godet	Contrepoids lourd + add. : 1 050 kg + 300 kg		Chenilles : 450 mm	Lame levée			
B	A	1,5 m		3,0 m		4,5 m		6,0 m		À portée maxi	Rayon	
												
6,0 m	kg									*2 000	1 980	4,41 m
4,5 m	kg					*1 720	*1 720			1 430	1 240	5,81 m
3,0 m	kg			4 020	3 320	*1 790	*1 790	1 330	1 150	1 160	1 000	6,49 m
1,5 m	kg			3 560	2 910	1 910	1 620	1 260	1 080	1 070	910	6,70 m
Au sol	kg	*3 050	*3 050	3 320	2 690	1 810	1 530	1 220	1 040	1 090	930	6,52 m
-1,5 m	kg	*5 310	*5 310	*3 030	2 780	1 800	1 520			1 260	1 070	5,87 m
-3,0 m	kg			*2 620	*2 620					*760	*760	4,54 m

SK85MSR		Flèche articulée		Balancier : 2,13 m	Sans godet	Contrepoids std : 700 kg		Chenilles : 450 mm	Lame levée			
B	A	1,5 m		3,0 m		4,5 m		6,0 m		À portée maxi	Rayon	
												
6,0 m	kg					1 850	1 580			1 620	1 390	4,83 m
4,5 m	kg					1 870	1 610	1 070	910	1 050	890	6,12 m
3,0 m	kg			3 410	2 820	*1 590	1 470	1 060	900	840	710	6,76 m
1,5 m	kg			2 840	2 290	1 530	1 280	990	830	770	650	6,97 m
Au sol	kg	*2 650	*2 650	*1 730	*1 730	1 400	1 160	930	780	780	650	6,79 m
-1,5 m	kg	*4 650	*4 650	2 640	2 120	1 380	1 140	910	750	890	750	6,18 m
-3,0 m	kg	*6 570	*6 570	2 840	2 290	*1 160	*1 160			*860	*860	4,95 m

SK85MSR		Flèche articulée		Balancier : 2,13 m	Sans godet	Contrepoids std + add. : 700 kg + 300 kg		Chenilles : 450 mm	Lame levée			
B	A	1,5 m		3,0 m		4,5 m		6,0 m		À portée maxi	Rayon	
												
6,0 m	kg					2 040	1 750			*1 660	1 540	4,83 m
4,5 m	kg					2 060	1 770	1 200	1 030	1 170	1 010	6,12 m
3,0 m	kg			3 750	3 110	*1 590	*1 590	1 190	1 020	960	820	6,76 m
1,5 m	kg			3 180	2 580	1 720	1 450	1 120	950	880	740	6,97 m
Au sol	kg	*2 650	*2 650	*1 730	*1 730	1 590	1 330	1 060	900	890	750	6,79 m
-1,5 m	kg	*4 650	*4 650	2 990	2 410	1 570	1 310	1 040	870	1 020	860	6,18 m
-3,0 m	kg	*6 570	*6 570	3 190	2 590	*1 160	*1 160			*860	*860	4,95 m

SK85MSR		Flèche articulée		Balancier : 2,13 m	Sans godet	Contrepoids lourd : 1 050 kg		Chenilles : 450 mm	Lame levée			
B	A	1,5 m		3,0 m		4,5 m		6,0 m		À portée maxi	Rayon	
												
6,0 m	kg					2 050	1 760			*1 660	1 550	4,83 m
4,5 m	kg					2 070	1 780	1 210	1 040	1 180	1 020	6,12 m
3,0 m	kg			3 780	3 130	*1 590	*1 590	1 200	1 030	960	820	6,76 m
1,5 m	kg			3 210	2 600	1 730	1 460	1 130	960	880	750	6,96 m
Au sol	kg	*2 650	*2 650	*1 730	*1 730	1 600	1 340	1 070	900	900	760	6,76 m
-1,5 m	kg	*4 650	*4 650	3 010	2 430	1 580	1 320	1 050	880	1 030	870	6,18 m
-3,0 m	kg	*6 570	*6 570	3 210	2 610	*1 160	*1 160			*860	*860	4,95 m

SK85MSR		Flèche articulée		Balancier : 2,13 m	Sans godet	Contrepoids lourd + add. : 1050 kg + 300 kg		Chenilles : 450 mm	Lame levée			
B	A	1,5 m		3,0 m		4,5 m		6,0 m		À portée maxi	Rayon	
												
6,0 m	kg					*2 080	1 930			*1 660	*1 660	4,83 m
4,5 m	kg					*2 150	1 950	1 340	1 160	1 310	1 130	6,12 m
3,0 m	kg			*4 000	3 420	*1 590	*1 590	1 330	1 150	1 080	930	6,76 m
1,5 m	kg			3 550	2 900	1 920	1 630	1 260	1 080	990	850	6,97 m
Au sol	kg	*2 650	*2 650	*1 730	*1 730	1 790	1 510	1 200	1 020	1 010	860	6,79 m
-1,5 m	kg	*4 650	*4 650	3 350	2 720	1 770	1 490	1 180	1 000	1 150	980	6,18 m
-3,0 m	kg	*6 570	*6 570	*3 400	2 900	*1 160	*1 160			*860	*860	4,95 m

Remarques :

1. Ne pas tenter de lever ou de maintenir toute charge supérieure à ces capacités de levage au point de levage spécifié par le rayon et la hauteur. Le poids de tous les accessoires doit être déduit des capacités de levage mentionnées ci-dessus.
2. Les capacités de levage supposent que la machine repose sur un sol de niveau, résistant et uniforme. L'utilisateur doit tenir compte des conditions de travail, par exemple sol mou ou irrégulier, inclinaison, charges latérales, arrêt brutal des charges, situations dangereuses, expérience du chauffeur, etc...
3. Bout de balancier défini comme point de levage.
4. Les capacités de levage ci-dessus sont conformes à la norme ISO 10567. Elles ne dépassent pas 87% de la capacité de levage hydraulique ni 75% de la charge de basculement. Les capacités de levage repérées par un astérisque (*) sont limitées par la capacité hydraulique plutôt que par la charge de basculement.
5. L'opérateur doit parfaitement connaître les instructions du manuel d'utilisation et d'entretien avant d'utiliser cette machine. Les règles d'utilisation en sécurité des équipements doivent être respectées à tout moment.
6. Les capacités de levage ne s'appliquent qu'à une machine fabriquée d'origine et équipée en standard par KOBELCO CONSTRUCTION MACHINERY CO., LTD.

ÉQUIPEMENT DE SÉRIE

MOTEUR

- Moteur diesel YANMAR 4TNV98CT avec turbocompresseur et refroidissement d'admission, conforme UE Stage V
- Ralenti et arrêt moteur automatique
- Décélération automatique du moteur
- Batteries (2 x 12 V - 81 Ah)
- Démarreur (24 V - 3,5 kW), alternateur 50 A
- Vanne de vidange de carter d'huile moteur
- Filtre à air double corps
- Pompe électrique de remplissage gasoil

COMMANDE

- Sélecteur de mode de travail (H, S et ECO)
- Lignes hydrauliques auxiliaires petit et grand débit à commandes proportionnelles aux manipulateurs (uniquement en flèche monobloc)
- Lignes hydrauliques auxiliaires petit débit et grand débit à commandes proportionnelles aux manipulateurs (uniquement en flèche articulée)
- Bielle de godet avec crochet de manutention (clapets de sécurité sur flèche et balancier, et alarme de surcharge)

SYSTÈME D'ORIENTATION ET DE TRANSLATION

- Système d'orientation antirebond
- Système de translation en ligne droite
- Translation bi-vitesses avec rétrogradage automatique
- Maillons de chenille étanches et lubrifiés
- Tuiles acier de 450 mm
- Tendeurs de chaîne à graisse
- Frein d'orientation automatique
- Blindage de châssis inférieur
- Lame de nivelage

RÉTROVISEUR, PHARES ET CAMÉRAS

- Rétroviseur, caméras arrière et latérale droite
- Deux projecteurs de travail à LED sur la flèche, un sur la tourelle et deux sur le contrepoids arrière

ÉQUIPEMENT EN OPTION

- Différents balanciers en option
- Large gamme de chenilles
- Protection frontale de cabine
- Contrepoids additionnel (+300 kg)
- Deux phares additionnels de travail à LED
- Déflecteur de pluie
- Lame flottante

CABINE ET COMMANDES

- Deux manipulateurs de commande à pression pilotée
 - Avertisseur sonore
 - Consoles intégrées gauche et droite coulissantes
 - Éclairage de porte à LED (intérieur)
 - Porte-manteau
 - Grand porte-gobelet
 - Tapis de sol amovible en deux éléments
 - Siège à suspension pneumatique Grammer*
 - Ceinture de sécurité à enrouleur
 - Appui-tête
 - Marches et rambardes de sécurité
 - Essuie-glace intermittent parallèle avec lave-glace à double gicleur
 - Toit transparent
 - Protection de toit ouvrante FOPS (ISO 10262 : 1998)
 - Verre de sécurité teinté
 - Pare-brise escamotable vers le haut et vitre inférieure avant amovible
 - Moniteur multifonction 25 cm LCD intuitif
 - Radio DAB+ (FM/AM + AUX + USB et Bluetooth® avec téléphone mains libres)
 - Convertisseur 12 V
 - Fonction téléphone mains libres
 - Port USB
 - Climatisation automatique
- Le système de climatisation de cette machine contient un gaz à effet de serre fluoré HFC-134a (GWP 1430).
Quantité de gaz 0,8 kg (équivalent CO₂ 1,2 t)
- Store pare-soleil
 - Large repose-pieds

SÉCURITÉ

- Marteau brise glace

Remarque : Les équipements de série et en option peuvent dépendre de votre région. Consultez votre concessionnaire KOBELCO pour plus de détails.

Bluetooth® est une marque déposée de Bluetooth SIG Inc.

*Grammer est une marque déposée de Grammer AG, enregistrée en Allemagne et dans d'autres pays.

Remarque : Ce catalogue peut contenir des accessoires et autres équipements qui ne sont pas disponibles en option dans votre région. Il peut aussi contenir des photos de machines dont les caractéristiques sont différentes de celles qui sont vendues dans votre région. Consultez votre distributeur KOBELCO le plus proche pour lui faire part de vos besoins. Dans le cadre de notre politique d'amélioration permanente, tous les modèles et caractéristiques sont modifiables sans préavis.

Copyright par **KOBELCO CONSTRUCTION MACHINERY CO., LTD.** Le contenu de ce catalogue ne peut en aucun cas être reproduit sans autorisation.

KOBELCO CONSTRUCTION MACHINERY EUROPE B.V.

Veluwezoom 15
1327 AE Almere
Pays-Bas
www.kobelco-europe.com

Pour plus d'information :