

KOBELCO

Performance  Design

SK 85MSR

■ **Bakinhoud:**

0,11 – 0,35 m³

■ **Motorvermogen:**

53,7 kW / 2.100 min⁻¹

■ **Bedrijfgewicht:**

8.430 – 9.670 kg



Voldoet aan EU Stage V-emissienorm

Built for Perfectionists



SK85MSR



Performance Design

De SK85MSR van KOBELCO voegt een compleet nieuwe dimensie toe door de combinatie van PRESTATIES - grotere efficiëntie en productiviteit door meer vermogen en snelheid - en ONTWERP - ultieme bediening en comfort gebaseerd op de behoeften van de machinist. KOBELCO zal elke uitdaging blijven aangaan om unieke, ongeëvenaarde machines te produceren die een onuitwisbare herinnering achterlaten als u er eenmaal een heeft gebruikt.

ULTIEME EENVOUD EN STIJL

Onze zoektocht naar functionele schoonheid en esthetiek heeft geleid tot een nieuw interieur.

Draaiknop

Deze draaiknop biedt meerdere functies om de bediening te vereenvoudigen. Zelfs met handschoenen aan kan de machinist probleemloos verschillende instellingen aanpassen.

Led-achtergrondverlichting

De schakelaars en knoppen zijn voorzien van led-achtergrondverlichting en daardoor goed zichtbaar in het donker. Ook zorgen ze voor een luxe uitstraling.







ONVERGETELIJK COMFORT

Stoel met luchtvering

De machine is standaard uitgerust met een GRAMMER*-stoel, die een uitstekende schokdempende werking en superieur rijcomfort biedt.

*GRAMMER is een geregistreerd handelsmerk van GRAMMER AG.

Van achteren blazende airconditioning

Lucht wordt van achteren tegen het middel en het achterhoofd van de machinist geblazen, wat het comfort verhoogt.

Comfortabel te bedienen hendels

De machinist kan de hendels horizontaal bewegen zonder de polsen te draaien, wat vermoeidheid beperkt.



Led-deurverlichting (interieur)

De led-interieurverlichting gaat automatisch aan wanneer de deur wordt geopend of wanneer het contact wordt uitgeschakeld. Dit vergemakkelijkt het in- en uitstappen als het donker is.

Parallele ruitenwissers zorgen voor een breed blikveld



KOBELCO



04:33



SETTING MENU



PICTURE OF CAMERA



CLOCK SETTING



SCREEN BRIGHTNESS



MAINTENANCE



CONSUMPTION



LANGUAGE SELECTION



PRESSURE RELEASE



DUIDELIJKE VEILIGHEID

Standaard aan 3 kanten uitgerust met veiligheidscamera's

Ons grote scherm met hoge resolutie toont de beelden van de rechter-, linker- en achteruitrijcamera tegelijkertijd. De machinist kan het beeld naar behoefte aanpassen voor meer zicht en veiligheid op locatie.

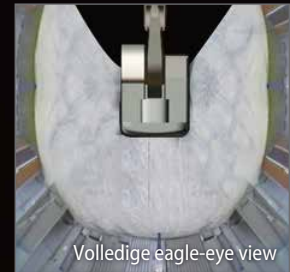
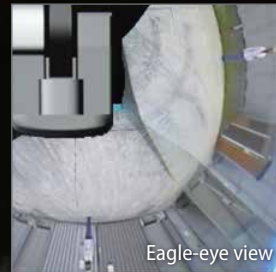

Grote 10-inch kleurenmonitor

Via het gebruiksvriendelijke menuscherm en de duidelijke pictogrammen kan de machinist de belangrijkste informatie selecteren om veilig te kunnen werken en de machine te kunnen bedienen.



Selecteer de juiste informatie

Draai de knop naar rechts of links om een functie te selecteren. Druk daarna op de knop om de selectie te bevestigen.





KRACHTIGE PRESTATIES

Onze krachtige motor voldoet aan de STAGE V-emissienormen

Vergeleken met eerdere modellen is het motorvermogen aanzienlijk verhoogd, waardoor de graafcyclustijd aanmerkelijk is verkort. Er worden krachtige prestaties geleverd zonder dat de machine vertraagt, zelfs bij een zware belading of tijdens het rijden op een helling.



Model: YANMAR 4TNV98CT

Motorvermogen

verhoogd met **27,9%**

(vergeleken met de SK85MSR-3E)

»» Graafcyclustijd verkort met **15%**

(vergeleken met de SK85MSR-3E)

Hefsnelheid beladen giek

verhoogd met **38%**

(vergeleken met de SK85MSR-3E)

Graafsnelheid arm

verbeterd met **37%**

(vergeleken met de SK85MSR-3E)



>>> Klimsnelheid

verbeterd met **22%**

(vergeleken met de SK85MSR-3E)



MEER MULTIFUNCTIONELE MOGELIJKHEDEN



Uitrustingsstukmodus

De doorstromingsnelheid van de bak, breker, knipschaar en roterende grijper wordt vóór levering afgesteld, zodat er direct kan worden gestart met de werkzaamheden. De instellingen voor andere uitrustingsstukken, zoals de tiltrotator, kunnen gemakkelijk worden toegevoegd of gewijzigd.





TYPEN UITRUSTINGSTUKMODUS

	TYPE	MODUS	DOEL VAN MODUS
BESTAANDE MODUS		Bak	Balans kan worden aangepast tijdens bijv. nivelleerwerkzaamheden.
		Breker	Herstelfunctie graafarm op basis van gewicht voorste uitrustingsstuk wordt van tevoren bepaald.
		Knipschaar	Wijziging armsnelheid door openen/sluiten knipschaar wordt beperkt.

	TYPE	MODUS	DOEL VAN MODUS
NIEUWE MODUS		Roterende grijper	Zwenken op helling tijdens heffen uitrustingsstuk wordt mogelijk. Tweetrapssysteem van giek wordt bediend via proportionele klep.
		Processor	Doorstroomsnelheid knipschaar- en brekerleidingen wordt ingesteld op maximum. Herstel van werkende graafarm tijdens gebruik voorste uitrustingsstuk wordt gewijzigd.
		Bak met bovenklem	Zwenken tijdens heffen van uitrustingsstuk/uitrusting en openen van bak met bovenklem wordt mogelijk.
		Tiltrotator	Wanneer er gecombineerde werkzaamheden met de graafarm worden uitgevoerd, wordt hydraulische interferentie voorkomen.
		Reservemodus voor eigen instelling	Deze modus moet voor elk veld worden aangepast. Deze modus kan worden gebruikt voor andere uitrustingsstukken dan hierboven omschreven.

CONTINUE WERKING DOOR iNDr

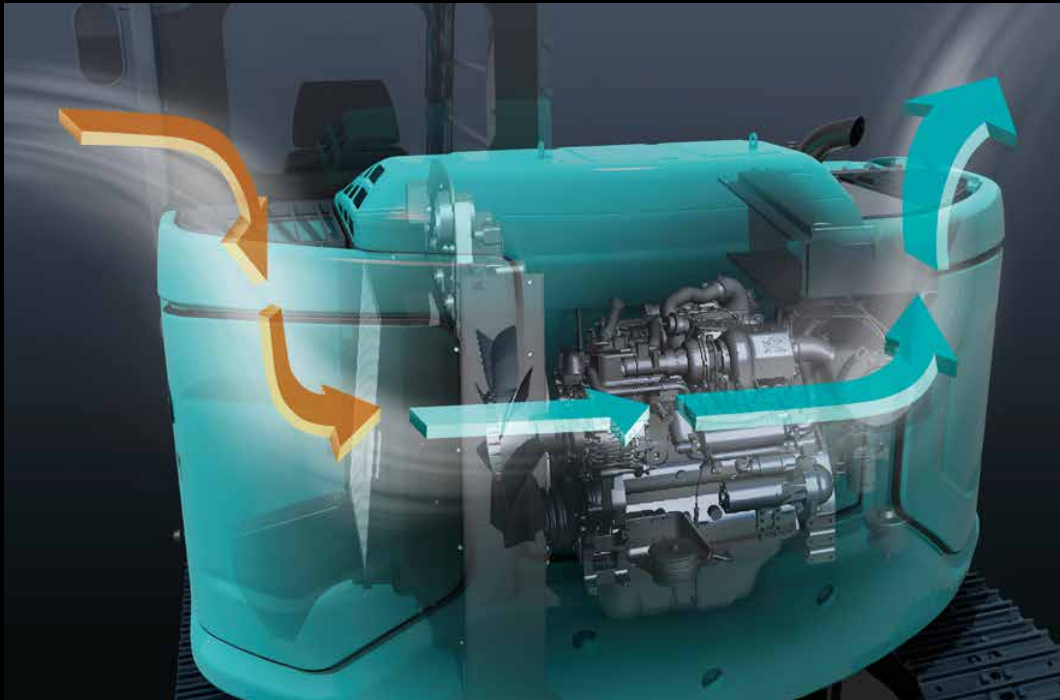

iNDr-Filter

Een zeer fijnmazig filter houdt stof tegen dat binnenkomt via de luchtinlaat. Het koelsysteem en het luchtfilter raken daardoor niet verstopt en blijven optimaal presteren. De ruggen van het gegolfde filter laten de lucht door en in de gleuven verzamelt zich het stof. Dit voorkomt dat het filter verstopt raakt.

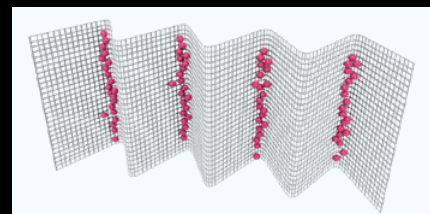

Hoe het filter stof opvangt



Onderhoud vanaf de grond

Onderdelen die dagelijks onderhoud behoeven, zoals smeren, zijn gemakkelijk bereikbaar.



Gemakkelijk te verwijderen motorkap

De motorkap kan worden verwijderd door alleen de bouten los te draaien, zodat gemakkelijk toegang wordt verkregen tot de motor.

HANDIGE EN PRAKTISCHE APPARATUUR



Startwachtwoord

Om de veiligheid te vergroten, moet een wachtwoord worden ingevoerd als de motor wordt gestart. Het eerste wachtwoord wordt ingesteld in de fabriek.



Afstelling ruitenwissers

Naast de interval- en continuumodus van de ruitenwissers, is er nu ook een modus voor eenmalig wissen.



Parallele ruitenwissers/ rolzonnenscherm



Console

De stoel met ingebouwde console maakt comfortabele bediening mogelijk.



DAB+ radio (FM/AM, AUX, USB, Bluetooth® en handsfree bellen)



USB-poort/12V-contactdoos



Smartphonehouder

De houder kan worden gebruikt als de smartphone is aangesloten op de USB-poort.



Ingebouwde achteruitrijcamera en rechterzijcamera



Standaard Top Guard Level II bescherming

De standaard cabinebescherming kan met gasveren worden geopend om de ruit gemakkelijker schoon te kunnen maken. Voldoet aan standaard Top Guard Level II eisen (ISO 10262).



Meer ruimte tussen het bovenwerk en de rupsen



Op afstand bedienbare brandstofaftapkraan



Aftapkraan voor motorolie

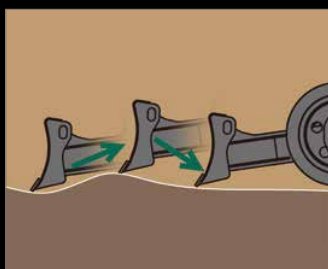

Zwevend schuifblad (optie)

Het zwevende schuifblad vergemakkelijkt nivelleerwerkzaamheden. De zweeffunctie kan worden geactiveerd met de schakelaar die is geïntegreerd in de bedieningshendel van het schuifblad.



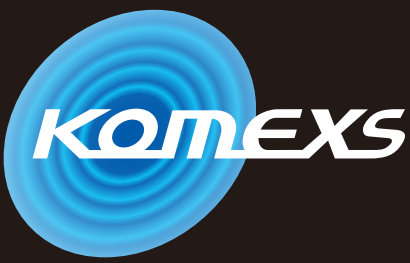

KOBELCO MONITORING EXCAVATOR SYSTEM



Monitoringsysteem biedt gemoedsrust
 KOMEXS (Kobelco Monitoring Excavator System) stuurt gegevens door via satellietcommunicatie en internet en kan daarom worden gebruikt in gebieden waar andere vormen van communicatie lastig zijn. Als een hydraulische graafmachine is uitgerust met dit systeem, kunnen gegevens over de activiteit van de machine, zoals bedrijfsuren, locatie, brandstofverbruik en onderhoudsstatus, op afstand worden uitgelezen.

Direct toegang tot bedrijfsstatus

Locatiegegevens

Zelfs voor locaties waar communicatie lastig is, zijn nauwkeurige locatiegegevens te verkrijgen.

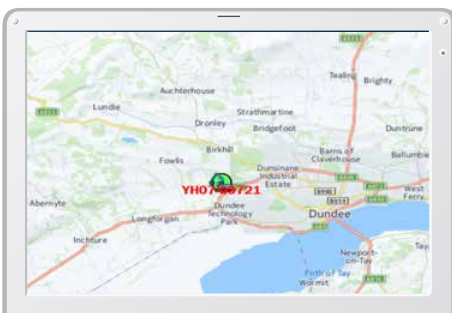

Recentste locatie

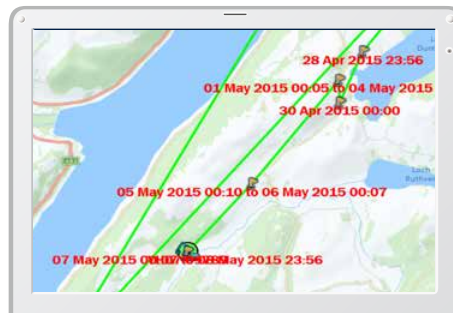

Locatiegegevens

Type of Operation	Working Hrs	Ratio
Total Working Hrs	169 Hrs	100 %
Digging Hrs	72.2 Hrs	43 %
Traveling Hrs	18.3 Hrs	11 %
Idle Hrs	15.9 Hrs	9 %
Opt Att Hrs	62.5 Hrs	37 %
Crane Mode Hrs	0 Hrs	0 %

Werkgegevens

Bedrijfsuren

- Een vergelijking van de bedrijfsuren van machines op meerdere locaties laat zien welke locaties drukker en rendabeler zijn.
- De bedrijfsuren kunnen per locatie nauwkeurig worden vastgelegd, bijvoorbeeld om de inzet van huurmachines te bepalen.

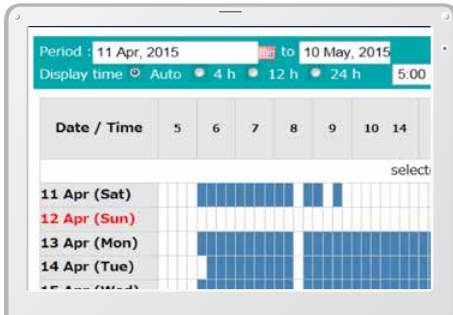

Dagelijks verslag

Gegevens brandstofverbruik

Gegevens over brandstofverbruik en stationair lopen kunnen worden gebruikt voor verbetering van het brandstofverbruik.

Work mode	Working Hrs	Total Fuel Consumption
H mode	2:06	24.5 L
S mode	0:00	0.0 L
E mode	169:19	1489.7 L
TOTAL	171:25	1514.2 L

Brandstofverbruik

Grafiek van type werkzaamheden

De grafiek laat zien hoe de bedrijfsuren zijn verdeeld over verschillende activiteiten, zoals graven, stationair lopen, rijden en optionele werkzaamheden.



Werkstatus

Onderhoudsgegevens en waarschuwingen

Onderhoudsgegevens

- Laat onderhoudsstatus zien van individuele machines voor meerdere locaties.
- De onderhoudsgegevens worden ook doorgestuurd naar servicemedewerkers van KOBELCO voor een efficiëntere planning van periodiek onderhoud.

Model	Serial No.	Hour Meter	Engine Oil
SK135SRCL-3/SK140SRL	YH07-09721	734 Hr	434
SK135SRCL-3/SK140SRL	YH07-09789	73 Hr	429
SK210LC-9	YQ13-10454	960 Hr	58
SK210LC-9	YQ13-10481	549 Hr	498
SK75SR-	YT08-30374		

Onderhoud

Waarschuwingen

Dit systeem waarschuwt als er een afwijking wordt gesignaleerd, zodat schade waardoor de machine zou kunnen uitvallen wordt voorkomen.

Waarschuwingeninformatie kan per e-mail worden ontvangen

Waarschuwingeninformatie of onderhoudsmeldingen kunnen per e-mail worden ontvangen, via een computer of mobiele telefoon.



Waarschuwingenberichten kunnen worden ontvangen op een mobiel toestel.

Dagelijkse/maandelijkse rapporten

Op basis van operationele gegevens die worden gedownload naar een computer kunnen dagelijkse en maandelijkse rapporten worden opgesteld.

Beveiligingssysteem

Startalarm

Het systeem kan een alarm laten afgaan als de machine wordt bediend buiten de vastgestelde tijden.

Startalarm - buiten vastgestelde werktijden

Gebiedsalarm

Het systeem kan ook zo worden ingesteld dat een alarm afgaat als de machine het vastgestelde gebied verlaat.

Gebiedsalarm - buiten vastgesteld gebied

Technische gegevens



Motor

Model	YANMAR 4TNV98CT
Type	Vloeistofgekoelde, viertakt-dieselmotor met directe injectie en turbocharger. Voldoet aan EU Stage V-emissienormen.
Aantal cilinders	4
Boring en slag	98 mm x 110 mm
Cilinderinhoud	3,318 l
Nominaal vermogen	52,3 kW/2.100 min ⁻¹ (ISO 9249: met ventilator) 53,7 kW/2.100 min ⁻¹ (ISO 14396: zonder ventilator)
Max. koppel	293 N·m/1.365 min ⁻¹ (ISO 9249: met ventilator) 296 N·m/1.365 min ⁻¹ (ISO 14396: zonder ventilator)



Hydraulisch systeem

Pomp	
Type	Pompen met variabele opbrengst en één tandwielpomp
Max. pompopbrengst	2 x 72,5 l/min 1 x 19 l/min
Instelling ontlastklep	
Giek, graafarm en bak	29,4 Mpa {300 kgf/cm ² }
Rijcircuit	29,4 Mpa {300 kgf/cm ² }
Zwenkcircuit	24,5 Mpa {250 kgf/cm ² }
Bedieningscircuit	5,0 Mpa {50 kgf/cm ² }
Pomp regelleiding	Tandwielpomp
Hoofdregelafsluiters	13 spoelen
Oliekoeler	Luchtcooling



Zwenksysteem

Zwenkmotor	Eén zuigermotor met vaste opbrengst
Rem	Hydraulisch; vergrendelt automatisch als de zwenkhandel in neutraal staat
Parkeerrem	Nat met meerdere schijven
Zwenksnelheid	11,5 min ⁻¹
Zwenkkoppel	17 kN·m
Maximale draaihoek (geladen)*	24% {14°}

*Waarde voor de minst gunstige specificatie



Rijsysteem

Rijmotoren	Tweetraps zuigermotoren met variabele opbrengst
Rijremmen	Hydraulische rem
Parkeerremmen	Nat met meerdere schijven
Rupsplaten	39 beide zijden
Rijsnelheid	5,0/2,7 km/h
Trekkracht trekbal	77 kN (ISO 7464)
Maximale helling	58% {30°}



Cabine en bediening

Cabine	
De weersbestendige, geluidsonderdrukkende stalen cabine rust op met siliconenolie gevulde dempers en is voorzien van een zware, isolerende vloermat	
Bediening	
Twee rijhendels en twee rijpedalen	
Twee hendels voor graven en zwenken	
Elektrische, draaiende gashendel	
Geluidsniveau	
Extern	98 dB(A)
Machinist	73 dB(A)



Cilinders

Giekcilinder	110 mm × 916 mm
Graafarmcilinder	95 mm × 839 mm
Bakcilinder	85 mm × 762 mm
Zwenkcilinder	105 mm × 586 mm
Schuifbladcilinder	145 mm × 189 mm
Stelcilinder*	100 mm × 514 mm

*Alleen voor 2-delige giek



Vulcapaciteit en smeringen

Brandstoftank	120 l
Koelsysteem	12,8 l
Motorolie	11,8 l
Rijreductie-unit	2 x 1,3 l
Zwenkreductie-unit	1,5 l
Hydraulische olietank	44 l olieniveau tank
	84 l hydraulisch systeem



Uitrustingsstukken

Dieplepelbak en combinatie

Gebruik			Dieplepelbak					
			Standaard	Smal				Breed
Bakinhoud	ISO met kop	m ³	0,28	0,11	0,14	0,18	0,22	0,35
	Afgestreken	m ³	0,25	0,09	0,12	0,14	0,18	0,26
Breedte opening	Met zijmessen	mm	650	—	480	550	650	850
	Zonder zijmessen	mm	680	400	410	480	580	780
Aantal tanden			4	3	3	3	4	4
Bakgewicht		kg	210	190	160	170	190	—
Combinatie	1,87 m graafarm		⊙	○	○	○	○	△
	2,13 m graafarm		△	○	○	○	⊙	—

⊙ Standaard ○ Aanbevolen △ Alleen laden

Werkbereik

Eenheid: m

Giek	3,50 m	
	Graafarm	1,87 m
a - Max. graafbereik	7,24	7,50
b - Max. graafbereik op de grond	7,07	7,34
c - Max. graafdiepte	4,18	4,44
d - Max. graafhoogte	7,01	7,23
e - Max. storthoogte	4,98	5,18
f - Min. storthoogte	1,95	1,70
g - Max. graafdiepte verticale wand	3,42	3,75
h - Min. zwenkradius	2,70	2,80
i - Horizontaal graafbereik op de grond	3,11	3,51
j - Graafdiepte bij 2,4 m vlakke grond	3,82	4,12
Bakinhoud ISO met kop m ³	0,28	0,22

Afmetingen

Eenheid: mm

Giek	3,50 m	
	1,87 m	2,13 m
Lengte graafarm	1,87 m	2,13 m
A Totale lengte	6.730	6.750
B Totale hoogte (tot bovenkant giek)	2.400	2.550
C Totale breedte (smalle uitvoering)	2.300** (2.150)	
D Totale hoogte (tot bovenkant cabine)	2.570	
E Bodemvrijheid aan achterzijde*	720	
F Bodemvrijheid*	350	
G Zwenkradius achterzijde (extra contragewicht)	1.650 (1.740)	
G' Afstand hart draaikrans tot achterkant	1.650	
H Wielafstand	2.210	
I Totale lengte rijwerk	2.830	
J Breedte rijwerk (smalle uitvoering)	1.850 (1.700)	
K Rupsbreedte	450	
L Totale breedte bovenbouw	2.300	
M Schuifblad (omhoog/omlaag)	500 (29°) / 500	

*Exclusief rups hoogte **Rupsen van 450 mm

Graafkracht (ISO 6015)

Eenheid: kN {kgf}

Lengte graafarm	1,87 m	2,13 m
Graafkracht bak	60,3 {6.150}	
Graafkracht graafarm	37,1 {3.780}	33,7 {3.440}

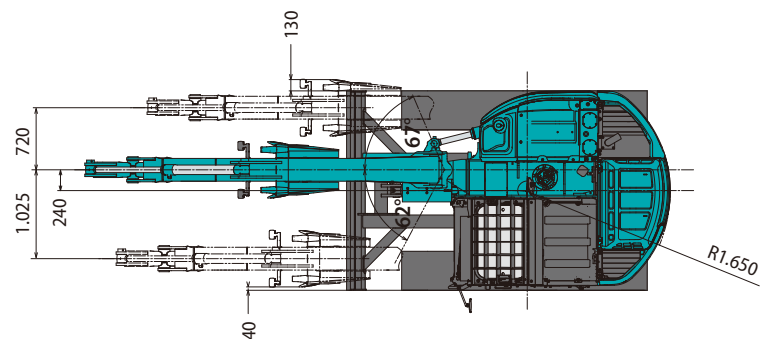
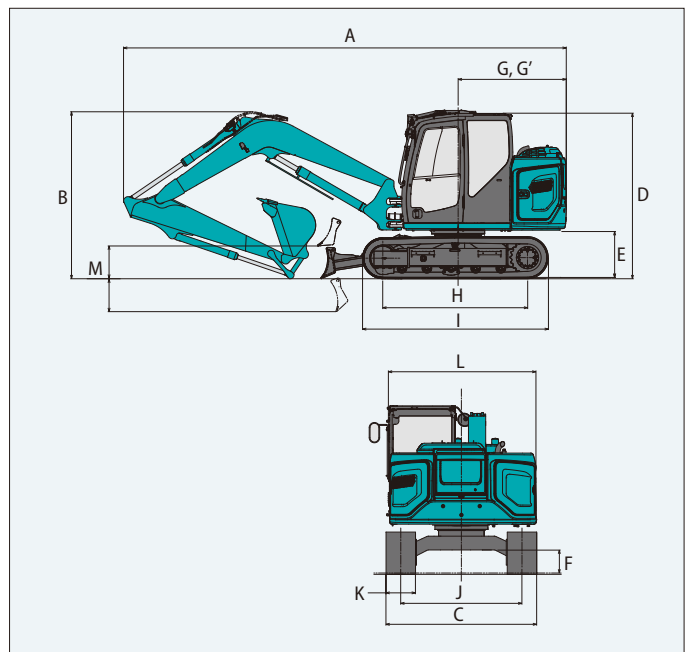
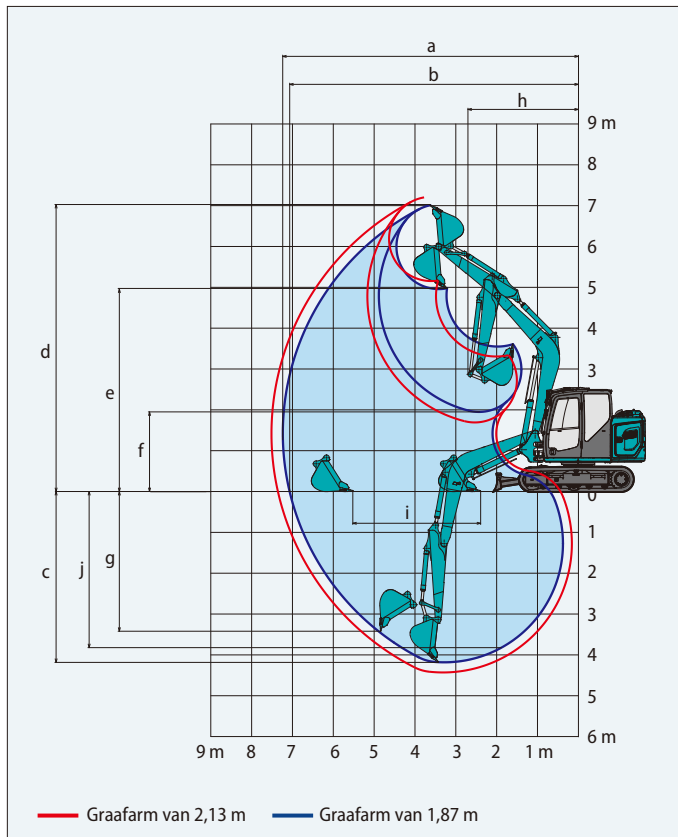

Bedrijfgewicht en bodemdruk

Bij standaarduitvoering: standaardgiek, graafarm van 2,13 m en bak met een inhoud van 0,22 m³ ISO met kop.

Uitrusting	3-ribsrupsplaten (gelijke hoogte)		Rupsen met rubberen pads	Rubberen rupsen	BS Geogrip-rupsen	
Rupsbreedte	mm	600	450			
Totale breedte rijwerk	mm	2.450	2.300			
Bodemdruk	kPa	30	39	40	38	39
Bedrijfgewicht	kg	8.850	8.600	8.930	8.480	8.650

Technische gegevens

Specificaties 2-delige giek

Werkbereik

Eenheid: m

Bereik	Graafarm	2-delige giek	
		1,87 m	2,13 m
a - Max. graafbereik		7,75	8,01
b - Max. graafbereik op de grond		7,59	7,86
c - Max. graafdiepte		4,31	4,57
d - Max. graafhoogte		7,92	8,16
e - Max. storthoogte		5,84	6,09
f - Min. storthoogte		1,09	0,825
g - Max. graafdiepte verticale wand		3,73	4,00
h - Min. zwenkradius		2,53	2,65
i - Horizontaal graafbereik op de grond		4,48	5,00
j - Graafdiepte bij 2,4 m vlakke grond		4,16	4,43
Bakinhoud ISO met kop m ³		0,28	0,22

Graafkracht (ISO 6015)

Eenheid: kN

Lengte graafarm	1,87 m	2,13 m
Graafkracht bak		60,3
Graafkracht graafarm	37,1	33,7

Afmetingen

Eenheid: mm

Lengte graafarm	2-delige giek	
	1,87 m	2,13 m
A Totale lengte	7.220	7.230
B Totale hoogte (tot bovenkant giek)	2.400	2.530
C Totale breedte rijwerk (smalle uitvoering)	2.300 (2.150)	
D Totale hoogte (tot bovenkant cabine)	2.570	
E Bodemvrijheid aan achterzijde*	720	
F Bodemvrijheid*	350	
G Zwenkradius achterzijde	1.650	

*Exclusief rupshoogte

— Graafarm van 2,13 m — Graafarm van 1,87 m

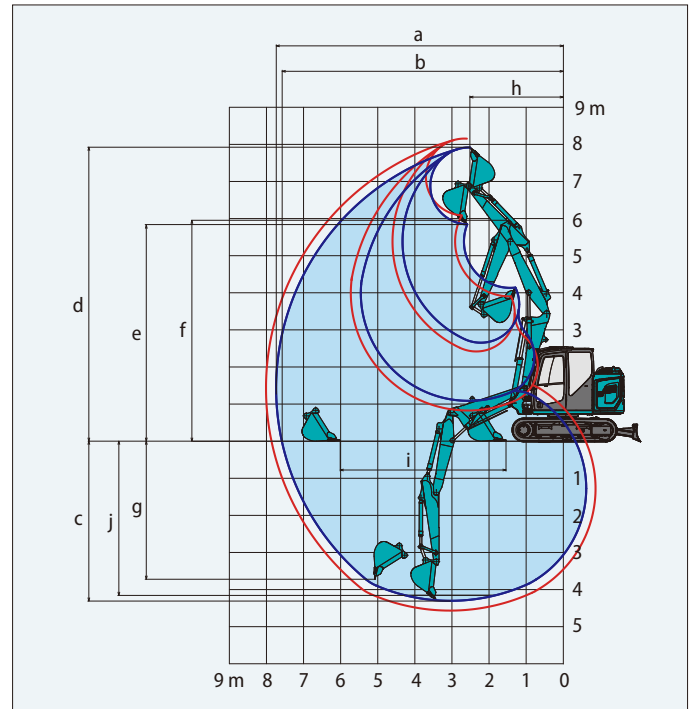

H Wielafstand	2.210
I Totale lengte rijwerk	2.830
J Breedte rijwerk (smalle uitvoering)	1.850 (1.700)
K Rupsbreedte	450
L Totale breedte bovenbouw	2.300
M Schuifblad (omhoog/omlaag)	500(29°)/500

Eenheid: mm

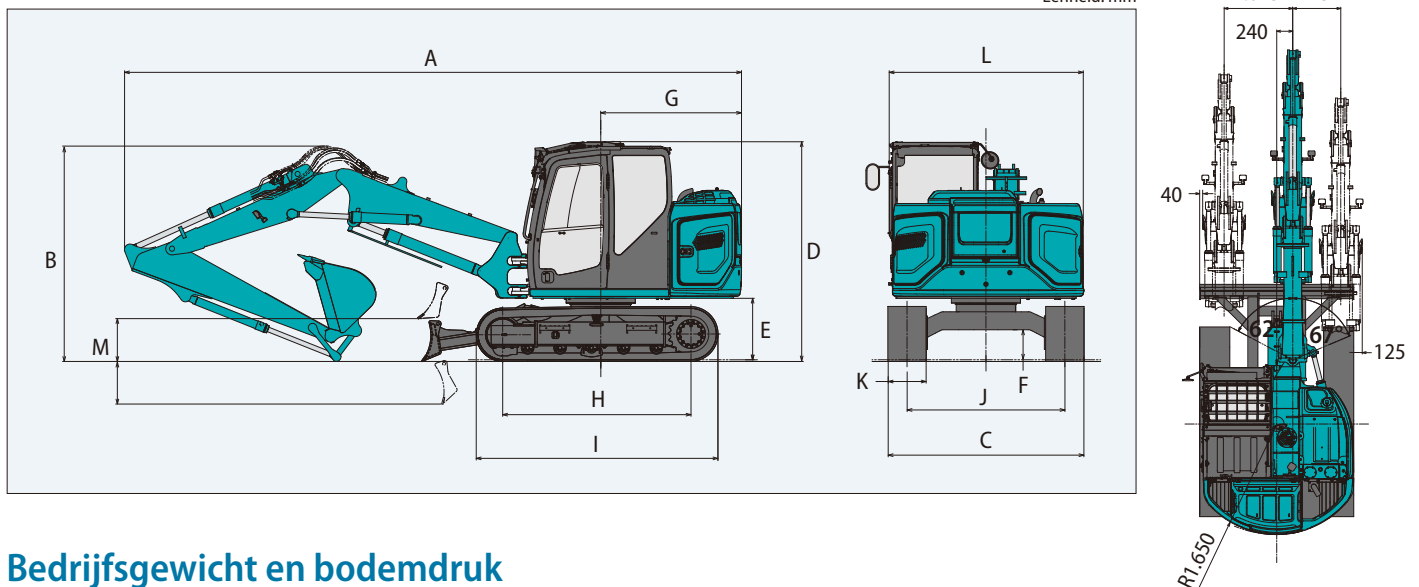

Bedrijfgewicht en bodemdruk

Bij standaarduitvoering: 2-delige giek, graafarm van 2,13 m en bak met een inhoud van 0,22 m³ ISO met kop.

Uitrusting		3-ribsrupsplaten (gelijke hoogte)		Rupsen met rubberen pads		Rubberen rupsen		BS Geogrip-rupsen	
Rupsbreedte	mm	600				450			
Totale breedte rijwerk	mm	2.450				2.300			
Bodemdruk	kPa	31	40	41		40		40	
Bedrijfgewicht	kg	9.180	8.930	9.250		8.800		8.970	

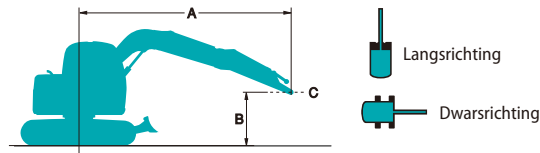

A: Bereik van zwenkmiddelpunt tot bovenkant graafarm
 B: Hoogte bovenkant graafarm boven/onder grondniveau
 C: Hefpunt
 Instelling ontlastklep: 29,4 MPa {300 kgf/cm²}

Specificaties enkele giek

SK85MSR		Giek: 3,50 m		Graafarm: 1,87 m		Zonder bak		Contragewicht: 700 kg		Rups: 450 mm		Schuifblad omhoog		
B	A	1,5 m		3,0 m		4,5 m		6,0 m		Bij maximaal bereik		Radius		
6,0 m	kg											*1.830	*1.830	3,45 m
4,5 m	kg					1.910	1.650					*1.420	1.290	5,19 m
3,0 m	kg			*3.280	*3.000	1.830	1.580					1.160	1.000	5,96 m
1,5 m	kg					1.700	1.460	1.110	960			1.050	910	6,19 m
0 m	kg			2.970	2.440	1.610	1.370					1.080	930	5,99 m
-1,5 m	kg	*3.950	*3.950	3.000	2.470	1.600	1.360					1.290	1.100	5,26 m
-3,0 m	kg			*2.280	*2.280							*1.750	*1.750	3,63 m

SK85MSR		Giek: 3,50 m		Graafarm: 1,87 m		Zonder bak		Contragewicht: 700 kg + 300 kg		Rups: 450 mm		Schuifblad omhoog		
B	A	1,5 m		3,0 m		4,5 m		6,0 m		Bij maximaal bereik		Radius		
6,0 m	kg											*1.830	*1.830	3,45 m
4,5 m	kg					*2.030	1.820					*1.420	*1.420	5,19 m
3,0 m	kg			*3.280	*3.280	2.020	1.750					1.290	1.120	5,96 m
1,5 m	kg					1.890	1.630	1.240	1.080			1.180	1.020	6,19 m
0 m	kg			3.320	2.740	1.800	1.540					1.210	1.050	5,99 m
-1,5 m	kg	*3.950	*3.950	3.340	2.760	1.790	1.530					1.440	1.250	5,26 m
-3,0 m	kg			*2.280	*2.280							*1.750	*1.750	3,63 m











SK85MSR		Giek: 3,50 m		Graafarm: 1,87 m		Zonder bak		Contragewicht: 1.050 kg		Rups: 450 mm		Schuifblad omhoog		
B	A	1,5 m		3,0 m		4,5 m		6,0 m		Bij maximaal bereik		Radius		
6,0 m	kg											*1.830	*1.830	3,45 m
4,5 m	kg					*2.030	1.830					*1.420	*1.420	5,19 m
3,0 m	kg			*3.280	*3.280	2.030	1.760					1.300	1.130	5,96 m
1,5 m	kg					1.900	1.640	1.250	1.080			1.190	1.030	6,19 m
0 m	kg			3.340	2.760	1.810	1.550					1.220	1.060	5,99 m
-1,5 m	kg	*3.950	*3.950	3.370	2.780	1.800	1.540					1.450	1.260	5,26 m
-3,0 m	kg			*2.280	*2.280							*1.750	*1.750	3,63 m











SK85MSR		Giek: 3,50 m		Graafarm: 1,87 m		Zonder bak		Contragewicht: 1.050 kg + 300 kg		Rups: 450 mm		Schuifblad omhoog		
B	A	1,5 m		3,0 m		4,5 m		6,0 m		Bij maximaal bereik		Radius		
6,0 m	kg											*1.830	*1.830	3,45 m
4,5 m	kg					*2.030	2.000					*1.420	*1.420	5,19 m
3,0 m	kg			*3.280	*3.280	2.220	1.930					*1.380	1.250	5,96 m
1,5 m	kg					2.090	1.810	1.380	1.200			1.310	1.140	6,19 m
0 m	kg			3.680	3.050	2.000	1.720					1.350	1.170	5,99 m
-1,5 m	kg	*3.950	*3.950	3.710	3.070	1.990	1.710					1.610	1.390	5,26 m
-3,0 m	kg			*2.280	*2.280							*1.750	*1.750	3,63 m











SK85MSR		Giek: 3,50 m		Graafarm: 2,13 m		Zonder bak		Contragewicht: 700 kg		Rups: 450 mm		Schuifblad omhoog		
B	A	1,5 m		3,0 m		4,5 m		6,0 m		Bij maximaal bereik		Radius		
6,0 m	kg											*1.460	*1.460	3,97 m
4,5 m	kg					*1.860	1.670					*1.170	1.160	5,52 m
3,0 m	kg					1.840	1.590	1.140	990			1.070	930	6,23 m
1,5 m	kg					1.700	1.460	1.100	950			980	840	6,46 m
0 m	kg			2.950	2.420	1.600	1.360	1.060	910			1.000	860	6,26 m
-1,5 m	kg	*3.420	*3.420	2.960	2.430	1.570	1.340					1.170	1.000	5,58 m
-3,0 m	kg			*2.860	2.530							*1.800	1.580	4,12 m

Hefvermogens











Specificaties enkele giek











SK85MSR		Giek: 3,50 m		Graafarm: 2,13 m		Zonder bak		Contragewicht: 700 kg + 300 kg		Rups: 450 mm		Schuifblad omhoog		
A \ B		1,5 m		3,0 m		4,5 m		6,0 m		Bij maximaal bereik		Radius		
														
6,0 m	kg											*1.460	*1.460	3,97 m
4,5 m	kg					*1.860	1.830					*1.170	*1.170	5,52 m
3,0 m	kg					2.030	1.760	1.270	1.110			*1.130	1.040	6,23 m
1,5 m	kg					1.890	1.630	1.230	1.070			1.090	950	6,46 m
0 m	kg			3.300	2.710	1.790	1.530	1.190	1.030			1.120	970	6,26 m
-1,5 m	kg	*3.420	*3.420	3.300	2.720	1.760	1.500					1.310	1.130	5,58 m
-3,0 m	kg			*2.860	2.820							*1.800	1.770	4,12 m











SK85MSR		Giek: 3,50 m		Graafarm: 2,13 m		Zonder bak		Contragewicht: 1.050 kg		Rups: 450 mm		Schuifblad omhoog		
A \ B		1,5 m		3,0 m		4,5 m		6,0 m		Bij maximaal bereik		Radius		
														
6,0 m	kg											*1.460	*1.460	3,97 m
4,5 m	kg					*1.860	1.850					*1.170	*1.170	5,52 m
3,0 m	kg					2.040	1.770	1.280	1.120			*1.130	1.050	6,23 m
1,5 m	kg					1.900	1.640	1.240	1.080			1.100	960	6,46 m
0 m	kg			3.320	2.730	1.800	1.540	1.200	1.040			1.130	980	6,26 m
-1,5 m	kg	*3.420	*3.420	3.330	2.740	1.770	1.520					1.320	1.140	5,58 m
-3,0 m	kg			*2.860	2.840							*1.800	1.780	4,12 m

SK85MSR		Giek: 3,50 m		Graafarm: 2,13 m		Zonder bak		Contragewicht: 1.050 kg + 300 kg		Rups: 450 mm		Schuifblad omhoog		
A \ B		1,5 m		3,0 m		4,5 m		6,0 m		Bij maximaal bereik		Radius		
														
6,0 m	kg											*1.460	*1.460	3,97 m
4,5 m	kg					*1.860	*1.860					*1.170	*1.170	5,52 m
3,0 m	kg					*2.170	1.940	1.410	1.240			*1.130	*1.130	6,23 m
1,5 m	kg					2.090	1.810	1.370	1.190			*1.200	1.070	6,46 m
0 m	kg			3.660	3.030	1.990	1.710	1.330	1.160			1.250	1.090	6,26 m
-1,5 m	kg	*3.420	*3.420	3.670	3.030	1.960	1.680					1.460	1.270	5,58 m
-3,0 m	kg			*2.860	*2.860							*1.800	*1.800	4,12 m

Specificaties 2-delige giek

SK85MSR		2-delige giek		Graafarm: 1,87 m		Zonder bak		Contragewicht: 700 kg		Rups: 450 mm		Schuifblad omhoog		
A \ B		1,5 m		3,0 m		4,5 m		6,0 m		Bij maximaal bereik		Radius		
														
6,0 m	kg											1.890	1.620	4,41 m
4,5 m	kg					*1.720	1.590					1.150	990	5,81 m
3,0 m	kg			3.310	2.720	1.710	1.450	1.060	900			910	780	6,49 m
1,5 m	kg			2.850	2.300	1.520	1.280	990	840			830	700	6,70 m
0 m	kg	*3.050	*3.050	2.080	2.080	1.420	1.180	950	790			840	710	6,52 m
-1,5 m	kg	*5.310	*5.310	2.710	2.180	1.410	1.170					980	820	5,87 m
-3,0 m	kg			*2.620	2.330							*760	*760	4,54 m

SK85MSR		2-delige giek		Graafarm: 1,87 m		Zonder bak		Contragewicht: 700 kg + 300 kg		Rups: 450 mm		Schuifblad omhoog		
A \ B		1,5 m		3,0 m		4,5 m		6,0 m		Bij maximaal bereik		Radius		
														
6,0 m	kg											*2.000	1.800	4,41 m
4,5 m	kg					*1.720	*1.720					1.290	1.110	5,81 m
3,0 m	kg			3.650	3.010	1.900	1.620	1.190	1.020			1.030	890	6,49 m
1,5 m	kg			3.190	2.590	1.710	1.450	1.120	960			940	800	6,70 m
0 m	kg	*3.050	*3.050	2.960	2.380	1.610	1.350	1.080	910			960	820	6,52 m
-1,5 m	kg	*5.310	*5.310	*3.030	2.470	1.600	1.340					1.110	950	5,87 m
-3,0 m	kg			*2.620	*2.620							*760	*760	4,54 m

SK85MSR		2-delige giek		Graafarm: 1,87 m		Zonder bak		Contragewicht: 1.050 kg		Rups: 450 mm		Schuifblad omhoog		
A \ B		1,5 m		3,0 m		4,5 m		6,0 m		Bij maximaal bereik		Radius		
														
6,0 m	kg											*2.000	1.810	4,41 m
4,5 m	kg					*1.720	*1.720					1.300	1.120	5,81 m
3,0 m	kg			3.680	3.030	1.910	1.630	1.200	1.030			1.040	890	6,49 m
1,5 m	kg			3.220	2.610	1.720	1.460	1.130	970			950	810	6,70 m
0 m	kg	*3.050	*3.050	2.980	2.400	1.620	1.360	1.090	920			970	820	6,52 m
-1,5 m	kg	*5.310	*5.310	*3.030	2.490	1.610	1.350					1.120	950	5,87 m
-3,0 m	kg			*2.620	*2.620							*760	*760	4,54 m

Specificaties 2-delige giek

SK85MSR		2-delige giek	Graafarm: 1,87 m	Zonder bak	Contragewicht: 1.050 kg + 300 kg	Rups: 450 mm	Schuifblad omhoog	Bij maximaal bereik				
B	A	1,5 m	3,0 m	4,5 m	6,0 m	Radius						
	6,0 m	kg									*2.000	1.980
4,5 m	kg					*1.720	*1.720			1.430	1.240	5,81 m
3,0 m	kg			4.020	3.320	*1.790	*1.790	1.330	1.150	1.160	1.000	6,49 m
1,5 m	kg			3.560	2.910	1.910	1.620	1.260	1.080	1.070	910	6,70 m
0 m	kg	*3.050	*3.050	3.320	2.690	1.810	1.530	1.220	1.040	1.090	930	6,52 m
-1,5 m	kg	*5.310	*5.310	*3.030	2.780	1.800	1.520			1.260	1.070	5,87 m
-3,0 m	kg			*2.620	*2.620					*760	*760	4,54 m

SK85MSR		2-delige giek	Graafarm: 2,13 m	Zonder bak	Contragewicht: 700 kg	Rups: 450 mm	Schuifblad omhoog	Bij maximaal bereik				
B	A	1,5 m	3,0 m	4,5 m	6,0 m	Radius						
	6,0 m	kg					1.850	1.580			1.620	1.390
4,5 m	kg					1.870	1.610	1.070	910	1.050	890	6,12 m
3,0 m	kg			3.410	2.820	*1.590	1.470	1.060	900	840	710	6,76 m
1,5 m	kg			2.840	2.290	1.530	1.280	990	830	770	650	6,97 m
0 m	kg	*2.650	*2.650	*1.730	*1.730	1.400	1.160	930	780	780	650	6,79 m
-1,5 m	kg	*4.650	*4.650	2.640	2.120	1.380	1.140	910	750	890	750	6,18 m
-3,0 m	kg	*6.570	*6.570	2.840	2.290	*1.160	*1.160			*860	*860	4,95 m

SK85MSR		2-delige giek	Graafarm: 2,13 m	Zonder bak	Contragewicht: 700 kg + 300 kg	Rups: 450 mm	Schuifblad omhoog	Bij maximaal bereik				
B	A	1,5 m	3,0 m	4,5 m	6,0 m	Radius						
	6,0 m	kg					2.040	1.750			*1.660	1.540
4,5 m	kg					2.060	1.770	1.200	1.030	1.170	1.010	6,12 m
3,0 m	kg			3.750	3.110	*1.590	*1.590	1.190	1.020	960	820	6,76 m
1,5 m	kg			3.180	2.580	1.720	1.450	1.120	950	880	740	6,97 m
0 m	kg	*2.650	*2.650	*1.730	*1.730	1.590	1.330	1.060	900	890	750	6,79 m
-1,5 m	kg	*4.650	*4.650	2.990	2.410	1.570	1.310	1.040	870	1.020	860	6,18 m
-3,0 m	kg	*6.570	*6.570	3.190	2.590	*1.160	*1.160			*860	*860	4,95 m

SK85MSR		2-delige giek	Graafarm: 2,13 m	Zonder bak	Contragewicht: 1.050 kg	Rups: 450 mm	Schuifblad omhoog	Bij maximaal bereik				
B	A	1,5 m	3,0 m	4,5 m	6,0 m	Radius						
	6,0 m	kg					2.050	1.760			*1.660	1.550
4,5 m	kg					2.070	1.780	1.210	1.040	1.180	1.020	6,12 m
3,0 m	kg			3.780	3.130	*1.590	*1.590	1.200	1.030	960	820	6,76 m
1,5 m	kg			3.210	2.600	1.730	1.460	1.130	960	880	750	6,96 m
0 m	kg	*2.650	*2.650	*1.730	*1.730	1.600	1.340	1.070	900	900	760	6,76 m
-1,5 m	kg	*4.650	*4.650	3.010	2.430	1.580	1.320	1.050	880	1.030	870	6,18 m
-3,0 m	kg	*6.570	*6.570	3.210	2.610	*1.160	*1.160			*860	*860	4,95 m

SK85MSR		2-delige giek	Graafarm: 2,13 m	Zonder bak	Contragewicht: 1050 kg + 300 kg	Rups: 450 mm	Schuifblad omhoog	Bij maximaal bereik				
B	A	1,5 m	3,0 m	4,5 m	6,0 m	Radius						
	6,0 m	kg					*2.080	1.930			*1.660	*1.660
4,5 m	kg					*2.150	1.950	1.340	1.160	1.310	1.130	6,12 m
3,0 m	kg			*4.000	3.420	*1.590	*1.590	1.330	1.150	1.080	930	6,76 m
1,5 m	kg			3.550	2.900	1.920	1.630	1.260	1.080	990	850	6,97 m
0 m	kg	*2.650	*2.650	*1.730	*1.730	1.790	1.510	1.200	1.020	1.010	860	6,79 m
-1,5 m	kg	*4.650	*4.650	3.350	2.720	1.770	1.490	1.180	1.000	1.150	980	6,18 m
-3,0 m	kg	*6.570	*6.570	*3.400	2.900	*1.160	*1.160			*860	*860	4,95 m

Opmerkingen:

1. Probeer geen lasten te heffen of vast te houden die het hefvermogen voor de aangegeven hefpuntradiussen en hoogtes overschrijden. Het gewicht van alle accessoires samen moet worden afgetrokken van de bovenvermelde hefvermogens.
2. De hefvermogens gelden voor een machine die op een vlakke, stevige en egale ondergrond staat. De gebruiker moet rekening houden met werkomstandigheden, zoals een zachte of oneffen ondergrond, niet-horizontale omstandigheden, zijwaartse belasting, plotseling stilhouden van lading, gevaarlijke omstandigheden, ervaring van personeel enz.
3. Bovenkant graafarm gedefinieerd als hef punt.
4. De bovengenoemde hefvermogens voldoen aan de ISO 10567 norm. Ze blijven onder 87% van het hydraulisch hefvermogen of 75% van het kantelmoment. Hefvermogens die gemarkeerd zijn met een asterisk (*) worden eerder begrensd door het hydraulisch vermogen dan door het kantelmoment.
5. De machinist moet volledig bekend zijn met de inhoud van de gebruikers- en onderhoudshandleiding alvorens deze machine te bedienen. De voorschriften voor het veilig bedienen van de uitrusting moeten te allen tijde worden opgevolgd.
6. De hefvermogens gelden alleen voor machines in de staat waarin ze werden geproduceerd en uitgerust door KOBELCO CONSTRUCTION MACHINERY CO., LTD.

STANDAARDUITRUSTING

MOTOR

- YANMAR 4TNV98CT dieselmotor met turbocharger en intercooler, voldoet aan EU Stage V-normen
- AIS (Auto Idle Stop)
- Automatische toerentalverlaging
- Accu's (2 x 12 V - 81 Ah)
- Startmotor (24 V - 3,5 kW), dynamo 50 A
- Carter met aftapkraan
- Luchtfilter met dubbel element
- Brandstofvulpomp

BEDIENING

- Keuzetoets werkmodus (H-, S- en ECO-modus)
- Leidingen voor de hamer- en rotatiefunctie (proportioneel handmatig bediend) (alleen voor monogiek)
- Leidingen voor de hamer- en rotatiefunctie (proportioneel handmatig bediend) (alleen voor 2-delige giek)
- Bakkinematiek met hefhaak (Slangbreukbeveiliging giek en graafarm, en overbelastingsalarm)

ZWENKSYSTEEM EN RIJSYSTEEM

- Zwenkventiel met schokpreventie
- Systeem voor rechttuit rijden
- Twee rijnsnelheden met automatische terugschakeling
- Afgedichte en gesmeerde rupsschakels
- Stalen rupsen van 450 mm
- Rupsspanners met vetcilinders
- Automatische zwenkrem
- Bescherming onderkant frame
- Schuifblad

SPIEGELS, LICHTEN EN CAMERA'S

- Achteruitkijkspiegel, achteruitrijcamera en rechterzijcamera
- Werkverlichting (LED): twee werklampen op giek, één op bovenwerk en twee op achterste contragewicht

OPTIONELE UITRUSTING

- Verschillende optionele graafarmen
- Diverse breedte rupsplaten
- Bescherming aan de voorkant (kan de werking van de bak hinderen)
- Extra contragewicht (+300 kg)
- 2 led-werklichten op de cabine
- Stoel met mechanische vering (voor uitvoering met knipschaar- en brekerleidingen)
- Regenskap (kan de werking van de bak hinderen)

CABINE EN BEDIENING

- Twee voorgestuurde bedieningshendels
- Claxon, elektrisch
- Geïntegreerde, naar links en rechts verschuifbare bedieningskast
- Led-deurverlichting (interieur)
- Kleehaakje
- Grote bekerhouder
- Verwijderbare, tweedelige vloermat
- GRAMMER*-stoel met luchtvering en verwarming
- Rolgordel
- Hoofdsteen
- Handgrepen
- Parallele ruitenwissers met intervalschakeling en dubbele ruitensproeier
- Dakraam
- Te openen TOP-bescherming (ISO 10262: 1998)
- Getint veiligheidsglas
- Openschuifbare voorruit met uitneembaar onderste deel
- Gemakkelijk leesbaar 10-inch multi-display-monitor met lcd-scherm
- DAB+ radio (FM/AM, AUX, USB, Bluetooth en handsfree bellen)
- 12V-omvormer
- Handsfree telefoon
- USB-poort
- Automatische airconditioning
Het airconditioningsysteem van deze machine bevat gefluoreerd broeikasgas HFC-134a (GWP 1430).
Hoeveelheid gas: 0,8 kg (CO₂-equivalent 1,2 ton)
- Zonnescherm
- Grote voetsteun

VEILIGHEID

- Veiligheidshamer

- Zwevend schuifblad
- Leidingen voor knipschaar en breker (proportioneel handmatig bediend)
- Snelwisselleiding
- Zwaarder contragewicht (+350 kg)
- Volledige eagle-eye view
- Rijalarm
- 2-delige giek

N.B.: De standaard en optionele uitrusting kunnen variëren. Neem contact op met uw KOBELCO-dealer voor details.
Bluetooth® is een geregistreerd handelsmerk van Bluetooth SIG Inc.
*GRAMMER is een geregistreerd handelsmerk van GRAMMER AG.

N.B.: In deze brochure kunnen uitrustingsstukken en opties worden vermeld die niet in uw regio verkrijgbaar zijn. Ook kunnen er foto's in staan van machines met specificaties die afwijken van de machines die worden verkocht in uw regio. Neem contact op met de dichtstbijzijnde KOBELCO-dealer voor informatie over door u gewenste onderdelen. Aangezien wij continu productverbeteringen doorvoeren, kunnen alle ontwerpen en specificaties gewijzigd worden zonder kennisgeving vooraf.
Copyright **KOBELCO CONSTRUCTION MACHINERY CO., LTD.** Geen enkel onderdeel van deze brochure mag zonder toestemming op enige wijze worden verveelvuldigd.

KOBELCO CONSTRUCTION MACHINERY EUROPE B.V.

Veluwezoom 15
1327 AE Almere
Nederland
www.kobelco-europe.com

Richt uw vragen aan: