

KOBELCO

Performance  Design

ED160 *BLADE RUNNER*

■ **Bakinhoud:**

0,24 – 0,7 m³

■ **Motorvermogen:**

86 kW/2.200 min⁻¹
(ISO14396)

■ **Bedrijfsgewicht:**

16.800 – 18.000 kg



Voldoet aan EU Stage V-emissionorm

Built for Perfectionists™



Performance Design

De ED160BR van KOBELCO voegt een compleet nieuwe dimensie toe door de combinatie van PRESTATIES - grotere efficiëntie en productiviteit door meer vermogen en snelheid - en ONTWERP - ultieme bediening en comfort gebaseerd op de behoeften van de machinist.

KOBELCO zal elke uitdaging blijven aangaan om unieke, ongeëvenaarde machines te produceren die een onuitwisbare herinnering achterlaten als u er eenmaal één heeft gebruikt.



ULTIEME EENVOUD EN STIJL

Onze zoektocht naar functionele schoonheid en esthetiek heeft geleid tot een nieuw interieur.

Draaiknop

Deze draaiknop biedt meerdere functies om de bediening te vereenvoudigen. Zelfs met handschoenen aan kan de machinist probleemloos verschillende instellingen aanpassen.

Led-achtergrondverlichting

De schakelaars en knoppen zijn voorzien van led-achtergrondverlichting en daardoor goed zichtbaar in het donker. Ook zorgen ze voor een luxe uitstraling.







ONVERGETELIJK COMFORT

1 Stoel met luchtvering

De machine is standaard uitgerust met een GRAMMER-stoel, die een uitstekende schokdempende werking en superieur rijcomfort biedt.

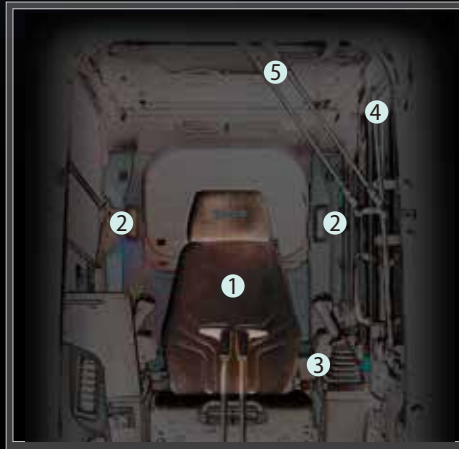

2 Van achteren blazende airconditioning

Lucht wordt van achteren tegen het middel en het achterhoofd van de machinist geblazen, wat het comfort verhoogt.

3 Comfortabel te bedienen hendels

De machinist kan de hendels horizontaal bewegen zonder de polsen te draaien, wat vermoeidheid beperkt.



Vernieuwd hydraulisch systeem

Het aangepaste hydraulische bedieningssysteem reageert op kortere hendelbewegingen dan dat van huidige modellen. De machine beweegt hierdoor sneller en nauwkeuriger en de hendels zijn gemakkelijker te bedienen.

4 Led-deurverlichting (interieur)

De led-interieurverlichting gaat automatisch aan wanneer de deur wordt geopend of wanneer het contact wordt uitgeschakeld. Dit vergemakkelijkt het in- en uitstappen als het donker is.

5 Parallele ruitenwissers zorgen voor een breed blikveld



KOBELCO

ECO

04:33



SETTING MENU



PICTURE OF CAMERA



CLOCK SETTING



SCREEN BRIGHTNESS



MAINTENANCE



CONSUMPTION



LANGUAGE SELECTION



FLOW RATE 260 L/min

EEN BREDER BLIKVELD VOOR GROTERE INZETBAARHEID

10-inch kleurenmonitor (de grootste binnen de sector)

Belangrijke informatie is gemakkelijk af te lezen op het gebruiksvriendelijke menuscherm. Beelden van de ingebouwde camera's kunnen worden bekeken op het grote scherm, wat de veiligheid bevordert. Bovendien is elk pictogram gemakkelijk te herkennen. Om de veiligheid te vergroten, moet een wachtwoord worden ingevoerd als de motor wordt gestart.



De rechterzij- en achteruitrijcamera (zicht naar rechts)

De rechterzij- en achteruitrijcamera (zicht recht vooruit)

De rechterzij- en achteruitrijcamera (zicht naar rechts)

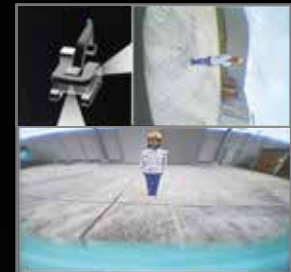

De rechterzij- en achteruitrijcamera (zicht recht vooruit)

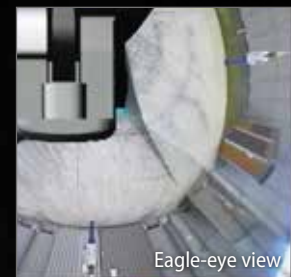

Eagle-eye view



Volledige eagle-eye view

Rechterzij- en achteruitrijcamera

Beelden van de rechterzij- en achteruitrijcamera worden samen weergegeven op het grote kleurenscherm. Voor de rechterzijcamera kan worden gekozen uit zicht recht vooruit en zicht naar rechts. Daarnaast kunnen de modi bird's-eye- en eagle-eye-view worden geselecteerd.

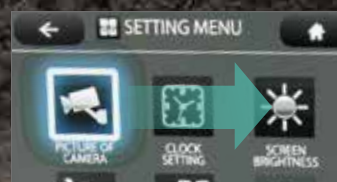

De schermweergave is gekoppeld aan de bediening van de draaiknop

De draaiknop is heel gemakkelijk te bedienen. Draai de knop naar rechts of links om een item te selecteren en druk daarna op de knop om de selectie te bevestigen.



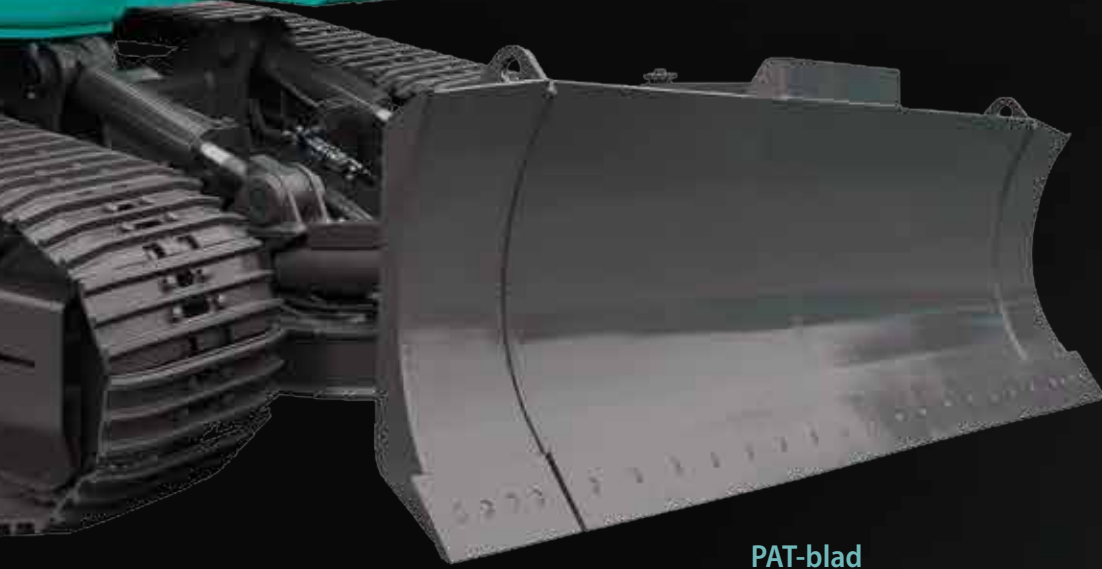

PAT-blad

Het PAT-blad (Power, Angle, Tilt), dat in 6 verschillende richtingen kan worden bewogen, wordt bediend vanuit de cabine. Met één hendel kan het schuifblad 25 graden naar links of naar rechts worden gekanteld om grond en materiaal uit de weg te schuiven. Het schuifblad kan links en rechts ook 445 mm worden opgetild voor het egaliseren van hellingen, duikers en greppels.

KRACHTIGE PRESTATIES

Onze krachtige motor voldoet aan de STAGE V-emissienormen

Vergeleken met eerdere modellen is het motorvermogen aanzienlijk verhoogd, waardoor de graafcyclustijd aanmerkelijk is verkort. Er worden krachtige prestaties geleverd zonder dat de machine vertraagt, zelfs bij een zware belading of tijdens het rijden op een helling.

Model: ISUZU 4JJ1XDDV A01

Motorvermogen

verhoogd met **10%**

(vergeleken met de ED160BR-5)

Graafcyclustijd

verkort met **10%**

(vergeleken met de ED160BR-5)



Groot schuifblad

De ED160 Blade Runner kan schuiven en opvullen in alle aanbevolen werkstanden.

Afmetingen:

3.260 mm (breedte) x **810 mm** (hoogte)

Werkbereik:

790 mm (hoogte), **600 mm** (diepte)

Trekkraft trekbal: **195 kN**

Schuifbladvolume: **1,6 m³**



Ruim voldoende bodemvrijheid

Door de grote bodemvrijheid kan er onbelemmerd worden gereden.





MEER MULTIFUNCTIONELE MOGELIJKHEDEN





Uitrustingsstukmodus

De doorstroomsnelheid van de bak, breker, knipschaar en roterende grijper wordt vóór levering afgesteld, zodat er direct kan worden gestart met de werkzaamheden. De instellingen voor andere uitrustingsstukken, zoals de tiltrotator, kunnen gemakkelijk worden toegevoegd of gewijzigd.



TYPEN UITRUSTINGSTUKMODUS

	TYPE	MODUS	DOEL VAN MODUS
BESTAANDE MODUS		Bak	Balans kan worden aangepast tijdens bijvoorbeeld nivelleerwerkzaamheden.
		Breker	Herstelfunctie graafarm op basis van gewicht voorste uitrustingsstuk wordt van tevoren bepaald.
		Knipschaar	Wijziging armsnelheid door openen/sluiten knipschaar wordt beperkt.

	TYPE	MODUS	DOEL VAN MODUS
NIEUWE MODUS		Roterende grijper	Zwenken op helling tijdens heffen uitrustingsstuk wordt mogelijk. Tweetrapssysteem van giek wordt bediend via proportionele klep.
		Processor	Doorstroomsnelheid knipschaar- en brekerleidingen wordt ingesteld op maximum. Herstel van werkende graafarm tijdens gebruik voorste uitrustingsstuk wordt gewijzigd.
		Bak met bovenklem	Zwenken tijdens heffen van uitrustingsstuk/uitrusting en openen van bak met bovenklem wordt mogelijk.
		Tiltrotator	Wanneer er gecombineerde werkzaamheden met de graafarm worden uitgevoerd, wordt hydraulische interferentie voorkomen.
		Reservemodus voor eigen instelling	Deze modus moet voor elk veld worden aangepast. Deze modus kan worden gebruikt voor andere uitrustingsstukken dan hierboven omschreven.

Aanpassing hydraulisch debiet

De verdelingsverhouding van het hydraulisch debiet kan in de fabriek aan de gebruikswensen van de klant worden aangepast.



CONTINUE WERKING DOOR iNDr

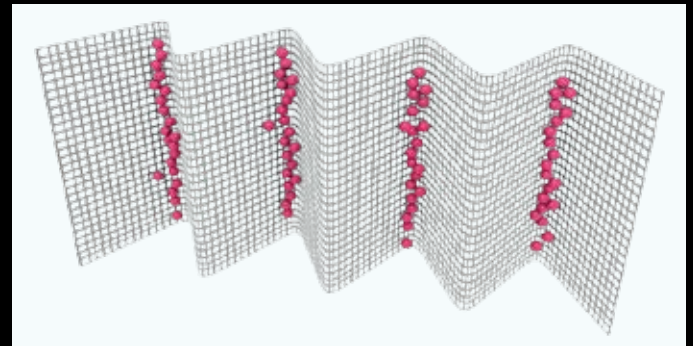
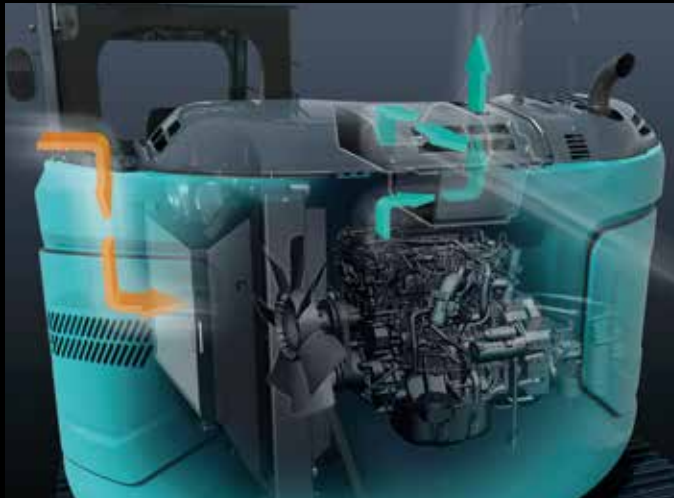

Hoe het filter stof opvangt

iNDr Filter

Een zeer fijnmazig filter houdt stof tegen dat binnenkomt via de luchtinlaat. Het koelsysteem en het luchtfilter raken daardoor niet verstopt en blijven optimaal presteren. De ruggen van het gegolfde filter laten de lucht door en in de gleuven verzamelt zich het stof. Dit voorkomt dat het filter verstopt raakt.

Snelle en nauwkeurige totale ondersteuning voor machines



KKOMEXS is een telematicasysteem voor het ontvangen van machinegegevens. Beheer uw machines overall ter wereld via het internet.

Direct toegang tot bedrijfsstatus

Locatiegegevens

Zelfs voor locaties waar communicatie lastig is, zijn nauwkeurige locatiegegevens te verkrijgen.

Gegevens brandstofverbruik

Gegevens over brandstofverbruik en stationair lopen kunnen worden gebruikt voor verbetering van het brandstofverbruik.

Bedrijfsuren

Een vergelijking van de bedrijfsuren van machines op meerdere locaties laat zien welke locaties drukker en rendabeler zijn. De bedrijfsuren kunnen per locatie nauwkeurig worden vastgelegd, bijvoorbeeld om de inzet van huurmachines te bepalen.

Grafiek van type werkzaamheden

De grafiek laat zien hoe de bedrijfsuren zijn verdeeld over verschillende activiteiten, zoals graven, stationair lopen, rijden en werken met knipschaar of breker.



Onderhoudsgegevens en waarschuwingen

Onderhoudsgegevens

Laat onderhoudsstatus zien van individuele machines voor meerdere locaties. De onderhoudsgegevens worden ook doorgestuurd naar servicemedewerkers van KOBELCO voor een efficiëntere planning van periodiek onderhoud.

Beveiligingssysteem

Startalarm

Verstuurt een melding als de motor wordt gestart buiten vooraf vastgestelde uren.

Gebiedsalarm

Verstuurt een melding als de machine een vastgesteld gebied verlaat.

HANDIGE EN PRAKTISCHE APPARATUUR



Startwachtwoord

Om de veiligheid te vergroten, moet een wachtwoord worden ingevoerd als de motor wordt gestart. Het eerste wachtwoord wordt ingesteld in de fabriek.

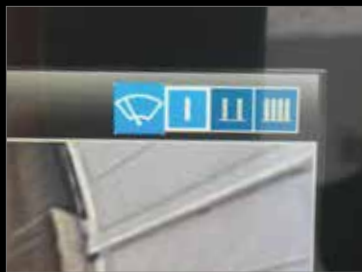

Afstelling ruitenwissers

Naast de interval- en continuomodus van de ruitenwissers, is er nu ook een modus voor eenmalig wissen.



Parallele ruitenwissers / rolzonnenscherm



Console

De stoel met ingebouwde console maakt comfortabele bediening mogelijk.



AM/FM (handsfree) radio met Bluetooth®



USB-poort / 12V-contactdoos



Smartphonehouder

De houder kan worden gebruikt als de smartphone is aangesloten op de USB-poort.



Ingebouwde achteruitrijcamera en rechterzijcamera



Te openen FOPS-bescherming

Onderhoud wordt vergemakkelijkt doordat de bescherming kan worden geopend.



AdBlue-tank

De vuldop van de AdBlue-tank is gemakkelijk toegankelijk.

Technische gegevens



Motor

Model	ISUZU MOTORS LIMITED 4JJ1XDDV A01
Type	Vloeistofgekoelde, viertakt-dieselmotor met directe injectie en turbocharger. Voldoet aan EU Stage V-emissienormen.
Aantal cilinders	4
Boring en slag	95,4 mm x 104,9 mm
Cilinderinhoud	2,999 l
Nominaal vermogen	78,6 kW/2.200 min ⁻¹ (ISO 9249: met ventilator) 86 kW/2.200 min ⁻¹ (ISO 14396: zonder ventilator)
Max. koppel	354 N·m/1.800 min ⁻¹ (ISO 9249: met ventilator) 375 N·m/1.800 min ⁻¹ (ISO 14396: zonder ventilator)



Hydraulisch systeem

Pomp	
Type	Twee pompen met variabele opbrengst en één tandwielpompe
Max. pompopbrengst	2 x 142 l/min 1 x 66 l/min
Instelling ontlastklep	
Giek, graafarm en bak	34,3 MPa
Rijcircuit	34,3 MPa
Zwenkcircuit	28,0 MPa
Schuifbladcircuit	20,6 MPa
Bedieningscircuit	5,0 MPa
Pomp regelleiding	Tandwielpompe
Hoofdregelafsluiters	12 spoelen
Oliekoeler	Luchtkoeling



Zwenksysteem

Zwenkmotor	Eén zuigermotor met vaste opbrengst
Rem	Hydraulisch; vergrendelt automatisch als de zwenkhandel in neutraal staat
Parkeerrem	Nat met meerdere schijven
Zwenksnelheid	11,0 min ⁻¹
Zwenkradius achterzijde	1.490 mm
Zwenkoppel	40,4 kN·m
Maximale draaihoek (geladen)*	26% {15°}

*Waarde voor de minst gunstige specificatie



Uitrustingsstukken

Dieplepelbak en combinatie

Gebruik			Dieplepelbak						
			Normaal graafwerk						
Bakinhoud	ISO met kop	m ³	0,24	0,31	0,38	0,45	0,50	0,57	0,70
	Afgestreken	m ³	0,20	0,23	0,28	0,35	0,38	0,43	0,52
Breedte opening	Met zijmessen	mm	590	700	800	915	1.000	1.100	1.275
	Zonder zijmessen	mm	500	640	740	855	940	1.040	1.180
Aantal tanden			3	3	4	4	5	5	5
Bakgewicht		kg	280	300	340	360	390	410	440
Combinatie	Graafarm van 2,38 m		○	○	○	○	⊙	△	△
	Graafarm van 2,84 m		○	○	⊙	△	×	×	×

⊙ Standaard ○ Aanbevolen △ Alleen laden × Niet aanbevolen



Rijsysteem

Rijmotoren	Tweetraps zuigermotoren met variabele opbrengst
Rijremmen	Hydraulische rem
Parkeerremmen	Nat met meerdere schijven
Rupsplaten	40 beide zijden
Rijsnelheid	2,4 / 4,8 km/h
Trekkracht trekbal	195 kN (SAE)
Maximale helling	70% {35°}



Cabine en bediening

Cabine	
De weersbestendige, geluidsonderdrukkende stalen cabine rust op met siliconenolie gevulde dempers en is voorzien van een zware, isolerende vloermat	
Bediening	
Twee rijhendels en twee rijpedalen	
Twee hendels voor graven en zwenken	
Elektrische, draaiende gashendel	
Geluidsniveau	
Extern	99 dB(A)
Machinist	74 dB(A)



Giek, graafarm en bak

Giekcilinder	100 mm x 1.092 mm
Graafarmcilinder	115 mm x 1.116 mm
Bakcilinder	100 mm x 903 mm



Schuifblad

Schuifbladcilinder	125 mm x 202 mm
Afmetingen	3.260 mm (breedte) x 815 mm (hoogte)
Werkbereik	790 mm (omhoog) x 600 mm (omlaag)
Max. kantelhoogte	445 mm
Hoek	25 graden



Vulcapaciteit en smeringen

Brandstoftank	186 l
Koelsysteem	17 l
Motorolie	17 l
Rijreductie-unit	2 x 5,0 l
Zwenkreductie-unit	1,65 l
Hydraulische olietank	89,9 l olieniveau tank 190 l hydraulisch systeem
DEF/AdBlue-tank	26,0 l

Werkbereik

Eenheid: m

Giek	4,68 m	
Bereik \ Graafarm	2,38 m	2,84 m
a- Max. graafbereik	8,37	8,81
b- Max. graafbereik op de grond	8,17	8,62
c- Max. graafdiepte	5,36	5,79
d- Max. graafhoogte	9,34	9,73
e- Max. storthoogte	6,91	7,30
f- Min. storthoogte	2,78	2,44
g- Max. graafdiepte verticale wand	4,34	4,77
h- Min. zwenkradius	2,13	2,52
i- Horizontaal graafbereik op de grond	4,22	4,71
j- Graafdiepte bij 2,4 m vlakke grond	5,13	5,60
Bakinhoud ISO met kop	m ³ 0,50	0,38

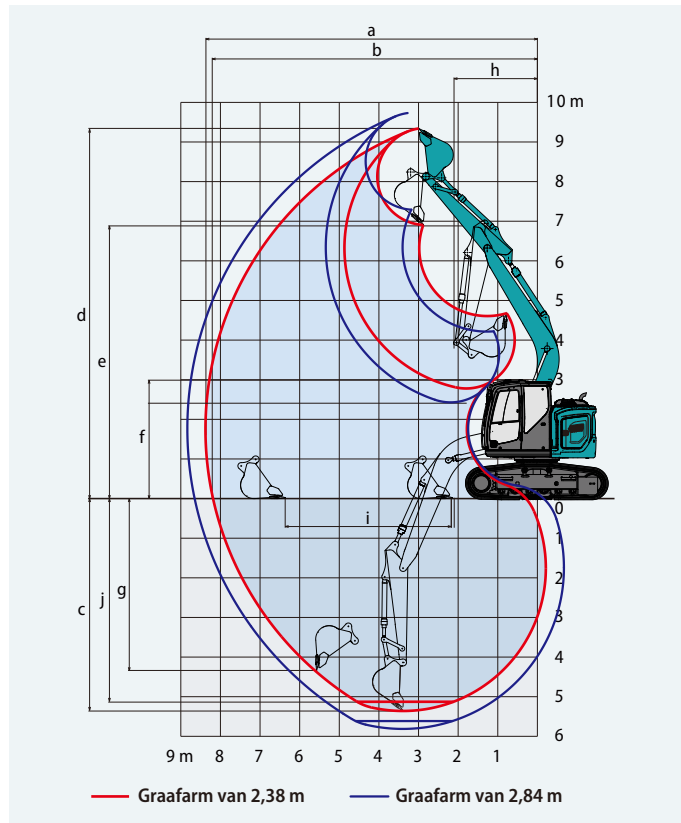

Graafkracht (ISO 6015)

Eenheid: kN

Lengte graafarm	2,38 m	2,84 m
Graafkracht bak	105,4	
Graafkracht graafarm	64,0	58,0

Afmetingen

Eenheid: mm

Lengte graafarm	2,38 m	2,84 m	G'	Afstand hart draaikrans tot achterkant {Extra contragewicht}	1.490 {1.600**/1.670***}
A Totale lengte	8.550	8.640	H Wielafstand		2.800
B Totale hoogte (tot bovenkant giek)	2.820	3.180	I Totale lengte rijwerk		3.600
C Totale breedte rijwerk (bij rups van 600 mm)	2.590		J Breedte rijwerk of ketting		1.990
D Totale hoogte (tot bovenkant cabine)	3.020		K Rupsbreedte		600
E Bodenvrijheid aan achterzijde*	1.030		L Totale breedte bovenbouw		2.480
F Bodenvrijheid*	455		M Totale breedte (schuifblad uitgeklapt)		3.260
G Zwenkradius achterzijde {Zwenkradius achterzijde}	1.490 {1.610**/1.670***}		N Breedte ingeklapt schuifblad		2.460

*Exclusief rups hoogte **Extra contragewicht 580 kg ***Extra contragewicht 1.000 kg

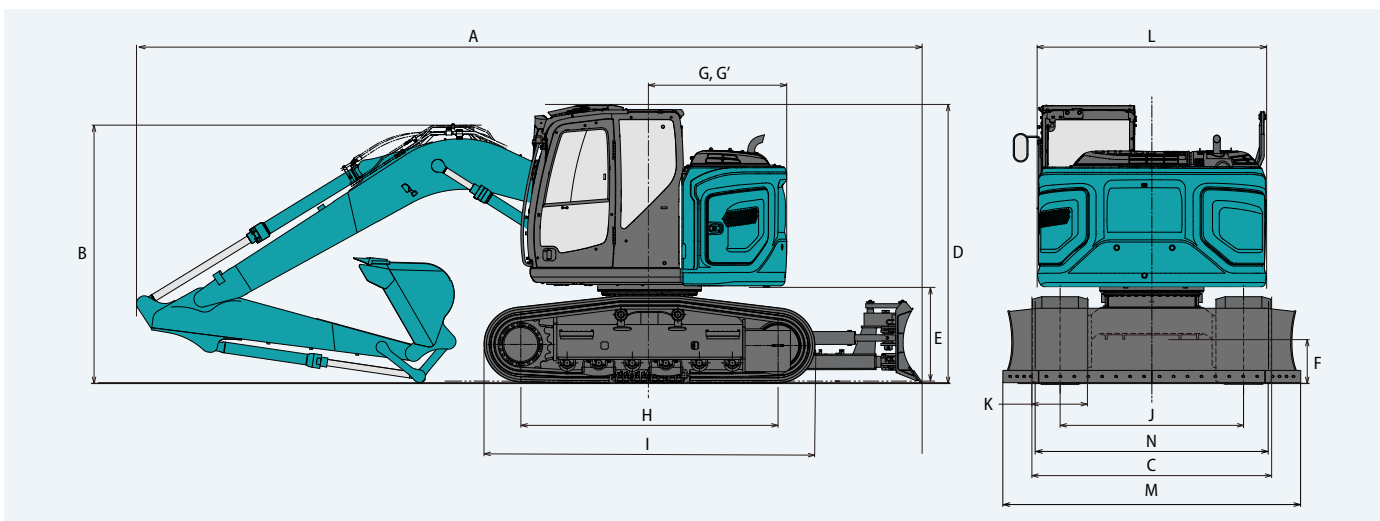

Bedrijfgewicht en bodemdruk

Giek: 4,68 m Graafarm: 2,38 m Bak: 0,5 m³ ISO met kop Met schuifblad

Rupsplaten (mm)	Gebogen 3-ribsrupsplaten					
	500		600		600	
Contragewicht	Standaard			+ 580 kg		+ 1.000 kg
Bodemdruk (kPa)	53,5	45,2	55,4	46,7	56,7	47,8
Bedrijfgewicht (kg)	16.800	17.000	17.400	17.600	17.800	18.000

Hefvermogens

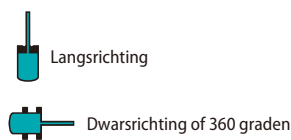
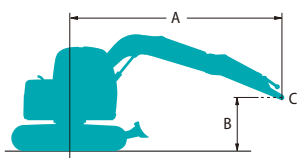

A - Bereik van zwenkmiddelpunt tot bovenkant graafarm
 B - Hoogte bovenkant graafarm boven/onder grondniveau
 C - Hefpunt
 Instelling ontlastklep: 34,3 MPa

ED160BR		Graafarm: 2,38 m		Contragewicht: 1.720 kg		Rups: 600 mm		Schuifblad omhoog		Bij maximaal bereik		Radius
B \ A		1,5 m		3,0 m		4,5 m		6,0 m				
7,5 m	kg									*2.180	*2.180	4,06 m
6,0 m	kg					*3.390	*3.390			*1.780	*1.780	5,68 m
4,5 m	kg			*4.470	*4.470	*3.730	3.640	2.760	2.280	*1.660	*1.660	6,57 m
3,0 m	kg			*6.840	6.280	4.210	3.380	2.660	2.180	*1.670	*1.670	7,03 m
1,5 m	kg			*5.040	*5.040	3.910	3.110	2.530	2.070	*1.780	1.590	7,13 m
GN	kg			*6.320	5.350	3.730	2.950	2.440	1.980	2.000	1.640	6,90 m
-1,5 m	kg	*5.680	*5.680	7.390	5.380	3.690	2.910	2.430	1.970	2.270	1.850	6,30 m
-3,0 m	kg	*9.370	*9.370	*6.180	5.540	3.780	2.990			3.070	2.470	5,20 m

ED160BR		Graafarm: 2,38 m		Contragewicht: 1.720 + 580 kg		Rups: 600 mm		Schuifblad omhoog		Bij maximaal bereik		Radius
B \ A		1,5 m		3,0 m		4,5 m		6,0 m				
7,5 m	kg									*2.180	*2.180	4,06 m
6,0 m	kg					*3.390	*3.390			*1.780	*1.780	5,68 m
4,5 m	kg			*4.470	*4.470	*3.730	*3.730	3.030	2.500	*1.660	*1.660	6,57 m
3,0 m	kg			*6.840	*6.840	*4.520	3.710	2.930	2.410	*1.670	*1.670	7,03 m
1,5 m	kg			*5.040	*5.040	4.230	3.440	2.810	2.290	*1.780	*1.780	7,13 m
GN	kg			*6.320	5.940	4.140	3.280	2.720	2.210	*2.010	1.830	6,90 m
-1,5 m	kg	*5.680	*5.680	*7.910	5.970	4.090	3.240	2.700	2.200	*2.510	2.070	6,30 m
-3,0 m	kg	*9.370	*9.370	*6.180	6.130	4.190	3.320			*3.340	2.750	5,20 m

ED160BR		Graafarm: 2,38 m		Contragewicht: 1.720 + 1.000 kg		Rups: 600 mm		Schuifblad omhoog		Bij maximaal bereik		Radius
B \ A		1,5 m		3,0 m		4,5 m		6,0 m				
7,5 m	kg									*2.180	*2.180	4,06 m
6,0 m	kg					*3.390	*3.390			*1.780	*1.780	5,68 m
4,5 m	kg			*4.470	*4.470	*3.730	*3.730	3.230	2.670	*1.660	*1.660	6,57 m
3,0 m	kg			*6.840	*6.840	*4.520	3.950	3.130	2.580	*1.670	*1.670	7,03 m
1,5 m	kg			*5.040	*5.040	4.610	3.680	3.010	2.460	*1.780	*1.780	7,13 m
GN	kg			*6.320	*6.320	4.430	3.520	2.920	2.380	*2.010	1.970	6,90 m
-1,5 m	kg	*5.680	*5.680	*7.910	6.390	4.390	3.480	2.900	2.370	*2.510	2.220	6,30 m
-3,0 m	kg	*9.370	*9.370	*6.180	*6.180	*4.250	3.560			*3.340	2.940	5,20 m

N.B.:

1. Probeer geen lasten te heffen of vast te houden die het hefvermogen voor de aangegeven hefpuntradiussen en hoogtes overschrijden. Het gewicht van alle accessoires samen moet worden afgetrokken van de bovenvermelde hefvermogens.
2. De hefvermogens gelden voor een machine die op een vlakke, stevige en egale ondergrond staat. De gebruiker moet rekening houden met werkomstandigheden, zoals een zachte of oneffen ondergrond, niet-horizontale omstandigheden, zijwaartse belasting, plotseling stilhouden van lading, gevaarlijke omstandigheden, ervaring van personeel enz.
3. Bovenkant graafarm gedefinieerd als hefpunt.
4. De bovengenoemde hefvermogens voldoen aan de ISO 10567 norm. Ze blijven onder 87% van het hydraulisch hefvermogen of 75% van het kantelmoment. Hefvermogens die gemarkeerd zijn met een asterisk (*) worden eerder begrensd door het hydraulisch vermogen dan door het kantelmoment.
5. De machinist moet volledig bekend zijn met de inhoud van de gebruikers- en onderhoudshandleiding alvorens deze machine te bedienen. De voorschriften voor het veilig bedienen van de uitrusting moeten te allen tijde worden opgevolgd.
6. De hefvermogens gelden alleen voor machines in de staat waarin ze werden geproduceerd en uitgerust door KOBELCO CONSTRUCTION MACHINERY CO., LTD.

STANDAARDUITRUSTING

MOTOR

- ISUZU 4JJ1XDDV A01 dieselmotor met turbocharger en intercooler, voldoet aan EU Stage V-normen
- AIS (Auto Idle Stop)
- Automatische toerentalverlaging
- Accu's (2 x 12 V - 100 Ah)
- Startmotor (24 V - 4 kW), dynamo 50 A
- Carter met aftapkraan
- Luchtfilter met dubbel element
- Brandstofpomp

BEDIENING

- Keuzetoets werkmodus (H-, S- en ECO-modus)
- Extra knipschaar- en brekerleiding (proportioneel handmatig bediend)
- Bakkoppeling met hefhaak (Slangbreukbeveiliging giek en graafarm en overbelastingsalarm)

ZWENKSYSTEEM EN RIJSYSTEEM

- Zwenkventiel met schokpreventie
- Systeem voor rechttuit rijden
- Twee rijsnelheden met automatische terugschakeling
- Afgedichte en gesmeerde rupsschakels
- 600 mm gebogen rupsen
- Rupsspanners met vetcilinders
- Automatische zwenkrem
- In twee richtingen kantelbaar schuifblad
- Bescherming onderkant frame
- Beschermingsplaat graafarm

SPIEGELS, LICHTEN EN CAMERA'S

- Achteruitkijkspiegel, achteruitrijcamera, linker- en rechterzijcamera
- Volledige eagle-eye view
- Werkverlichting (LED): twee werkklampen op giek, één op bovenwerk en twee op achterste contragewicht

CABINE EN BEDIENING

- Twee voorgestuurde bedieningshendels
- Claxon, elektrisch
- Geïntegreerde, naar links en rechts verschuifbare bedieningskast
- Cabineverlichting (binnen)
- Klierhaakje
- Grote bekerhouder
- Verwijderbare, tweedelige vloermat
- Rolgordel
- Hoofdsteen
- Handgrepen
- Ruitenwisser met intervalschakeling en dubbele ruitensproeier
- Dakraam
- Te openen TOP-bescherming (ISO 10262: 1998)
- Getint veiligheidsglas
- Opschuifbare voorruit met uitneembaar onderste deel
- Gemakkelijk leesbaar 10-inch multi-display-monitor met lcd-scherm
- DAB+ radio (FM/AM, AUX, USB, Bluetooth® en handsfree bellen)
- 12 V-omvormer
- GRAMMER-stoel met luchtvering en verwarming
- Remote machine monitoring system "KOMEXS"
- USB-poort
- Automatische airconditioning
- Het airconditioningsysteem van deze machine bevat gefluoreerd broeikasgas HFC-134a (GWP 1430).
- Hoeveelheid gas: 0,8 kg (CO₂-equivalent 1,2 ton)
- Zonnescherm
- Grote voetsteun

VEILIGHEID

- Veiligheidshamer

OPTIONELE UITRUSTING

- Verschillende optionele graafarmen
- Diverse breedte rupsplaten
- Bescherming aan de voorkant (kan de werking van de bak hinderen)
- Twee extra LED cabinelichten
- Regenkap (kan de werking van de bak hinderen)
- Rijalarm
- Extra contragewicht (580 / 1.000 kg)
- Hefset haak
- Snelwisselleiding

N.B.: De standaard- en optionele uitrusting kunnen variëren. Neem contact op met uw KOBELCO-dealer voor details.

N.B.: In deze brochure kunnen uitrustingsstukken en opties worden vermeld die niet in uw regio verkrijgbaar zijn. Ook kunnen er foto's in staan van machines met specificaties die afwijken van de machines die worden verkocht in uw regio. Neem contact op met de dichtstbijzijnde KOBELCO-dealer voor informatie over door u gewenste onderdelen. Aangezien wij continu productverbeteringen doorvoeren, kunnen alle ontwerpen en specificaties gewijzigd worden zonder kennisgeving vooraf. Copyright **KOBELCO CONSTRUCTION MACHINERY CO., LTD.** Geen enkel onderdeel van deze brochure mag zonder toestemming op enige wijze worden verveelvuldigd.

KOBELCO CONSTRUCTION MACHINERY EUROPE B.V.

Veluwezoom 15
1327 AE Almere
Nederland
www.kobelco-europe.com

Richt uw vragen aan: