

KOBELCO

Offset-Ausleger SK140SRLC-7

Performance  Design

Offset-Ausleger **SK 140SR LC**

■ Löffelvolumen:

0,38 – 0,50 m³

■ Motorleistung:

86 kW / 2.200 min⁻¹

■ Betriebsgewicht:

16.300 – 18.000 kg



Konform mit der EU-Abgasnorm Stufe V

Built for Perfectionists



SK 140SR1c



Performance Design

Der SK140SRLC mit Offset-Ausleger von KOBELCO schafft einen völlig neuen Wert, indem er PERFORMANCE – höhere Effizienz und Produktivität durch mehr Leistung und Geschwindigkeit – und DESIGN – fahrerorientierte Bedienbarkeit und Komfort, der keine Kompromisse eingeht – in Einklang bringt. KOBELCO stellt sich jeder Herausforderung und strebt nach einzigartigen und unvergleichlichen Maschinen, die man nie mehr vergisst, wenn man sie einmal gefahren hat.

DAS ULTIMATIV-EINFACHE UND ELEGANTE DESIGN

Unser Streben nach funktionaler Schönheit und Sinn für Ästhetik führte zu einem neuen Innendesign.

Jog Dial

Ein Jog Dial vereint mehrere Funktionen, um einfache Vorgänge zu realisieren. Selbst mit Handschuhen kann der Fahrer verschiedene Maschinenfunktionen ohne Stress bedienen.

LED-Hintergrundbeleuchtung

Die Schalter und Zifferblätter verfügen über eine LED-Hintergrundbeleuchtung, die bei Dunkelheit eine helle und klare Sicht bieten und für eine luxuriöse Stimmung sorgen.







UNVERGESSLICHER KOMFORT

1 Sitz mit Luftfederung

Serienmäßig ist ein GRAMMER*-Sitz installiert, der eine ausgezeichnete Stoßdämpfung und einen hohen Fahrkomfort gewährleistet.

*GRAMMER ist eine eingetragene Marke der GRAMMER AG in Deutschland.

2 Klimaanlage mit Lüftung von hinten

Die Luft wird gegen die Taille und den Hinterkopf des Fahrers geblasen, was eine bequemere Bedienung ermöglicht.

3 Die Winkel der Hebel ermöglichen eine bequeme Bedienung

Der Bediener kann die Hebel horizontal bewegen, ohne das Handgelenk zu verdrehen, was die Ermüdung durch die Bedienung verringert.



Neue Hydrauliksteuerung

Unser aktualisiertes Hydrauliksteuersystem reagiert auf kürzere Hebelbewegungen als bei den bisherigen Modellen und sorgt für schnellere, präzisere Bewegungen und eine bessere Bedienbarkeit der Hebel.

4 LED-Türleuchte

Die LED-Innenbeleuchtung schaltet sich automatisch ein, wenn die Tür geöffnet wird oder die Zündung ausgeschaltet wird. Dies gewährleistet einen einfachen Ein- und Ausstieg in der Dunkelheit.

5 Parallele Scheibenwischer sorgen für ein weites Sichtfeld

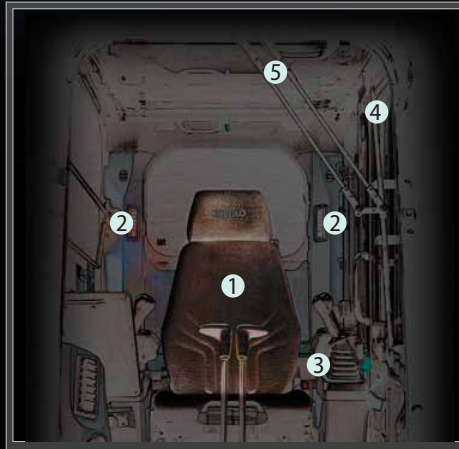

KOBELCO



04:33



SETTING MENU



PICTURE OF CAMERA



CLOCK SETTING



SCREEN BRIGHTNESS



MAINTENANCE



CONSUMPTION



LANGUAGE SELECTION



PRESSURE RELEASE



EIN GRÖßERES SICHTFELD FÜR EINEN WEITEREN EINSATZBEREICH

3-Seiten-Sicherheitskamerasytem als Standard

Unser hochauflösendes, großes Display zeigt die rechte, linke und die hintere Kamera zusammen an.

Mit dem Multidisplay kann der Fahrer seine Anzeigebedürfnisse anpassen, um seine Aufmerksamkeit und die Sicherheit auf der Baustelle zu verbessern.

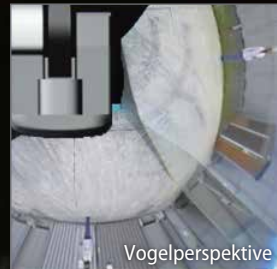

Großer 10-Zoll-Farbmonitor

Der einfach zu bedienende Menübildschirm und die deutlich erkennbaren Symbole unterstützen den Fahrer bei der Auswahl der wichtigsten Informationen, die für die Sicherheit und Maschinensteuerung am Einsatzort erforderlich sind.



Auswahl der richtigen Informationen

Drehen Sie das Jog-Dial einfach nach rechts oder links, um eine Funktion auszuwählen und drücken Sie anschließend den Drehknopf, um die Auswahl zu bestätigen.



EINE KOMPETENTE LEISTUNG ERLEBEN

Unser Hochleistungsmotor erfüllt die neuen Abgasvorschriften der Stufe V

Im Vergleich zu den Vorgängermodellen wird die Motorleistung deutlich erhöht, wodurch sich die Grabzykluszeit erheblich verkürzt. Er erreicht hohe Leistungen ohne Verringerung der Geschwindigkeit selbst unter schwerer Belastung oder der Fahrt an einem Hang.



Modell: ISUZU 4JJ1XDDV A01

Motorleistung

86 kW / 2.200 min⁻¹

>>> Aushub-Zykluszeit um 8% verkürzt

(im Vergleich zum SK140SRLC-5 mit Offset-Ausleger)

Leistung

ZUSÄTZLICHE LEISTUNGSMERKMALE FÜR JEDES STRASSENPROJEKT



Zur Standardausrüstung gehört ein verstellbarer Ausleger, und ein Planierschild ermöglicht zügige Aushubarbeiten an Wänden oder seitlichen Gräben sowie das Verfüllen.

535 mm

Grabbreite am äußeren Rand der rechten Kette

135 mm

Grabbreite am äußeren Rand der linken Kette

Verstellbarer Ausleger mit Hydraulikleitungen in den Zylindern zur Vermeidung von Schäden

Der druckgeformte Ausleger ist leicht und schlank und ermöglicht feinfühliges Arbeiten. Der große Verstellwinkel erleichtert das Graben direkt an Wänden.



»»» Max. Losbrechkraft

um **6%** erhöht

(im Vergleich zum SK140SRLC-5 mit Offset-Ausleger)

»»» Neue Hydrauliksteuerung

Für schnelleres Graben liefert die neu gestaltete hydraulische Mengenteilung den richtigen Druck zum richtigen Zeitpunkt. Dies trägt zu einer besseren Zykluszeit bei.



3.320 mm

Mindest-Arbeitsbreite

Der kompakte Arbeitsradius ist ideal für Straßenarbeiten auf engem Raum

Der Fahrer erhält das Beste aus zwei Welten: Eine geräumige Fahrerkabine auf einem kompakten Aufbau. Mit einem so kleinen Arbeitsradius eignet sich die Maschine perfekt für andauernde Grab-, Schwenk- und Ladearbeiten auf engstem Raum.

Die sanfte Rotation verkürzt die Zykluszeiten beim Schwenken

Starkes Schwenkdrehmoment und hohe Geschwindigkeit beim Graben, Schwenken und Laden – so werden im Dauerbetrieb alle Aufgaben schneller erledigt.

*Wenn sich der Stiel in Mittelstellung befindet.

MEHR FUNKTIONEN GLEICHZEITIG

Anbaugerätemodus

Die Durchflussmengen-Modi von Löffel, Hydraulikhammer, Abbruchschere und des drehbaren Greifers werden vor Auslieferung eingestellt, sodass Sie sofort mit dem Betrieb beginnen können. Die Moduseinstellungen für andere Anbaugeräte wie den Tiltrotator können leicht hinzugefügt oder geändert werden.



Einstellung des Hydraulikflusses

Das Teilungsverhältnis des Hydraulikflusses kann vom werksseitigen Service für die kundenspezifische Verwendung eingestellt werden.

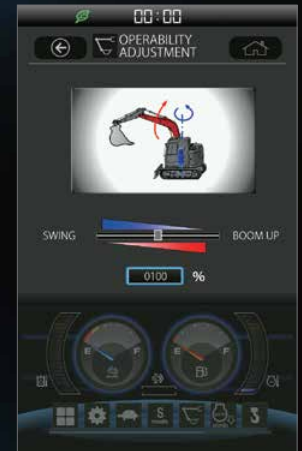

UNUNTERBROCHENER BETRIEB DURCH iNDr

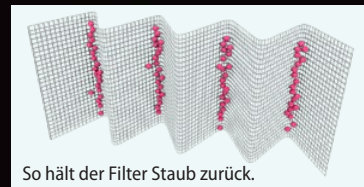
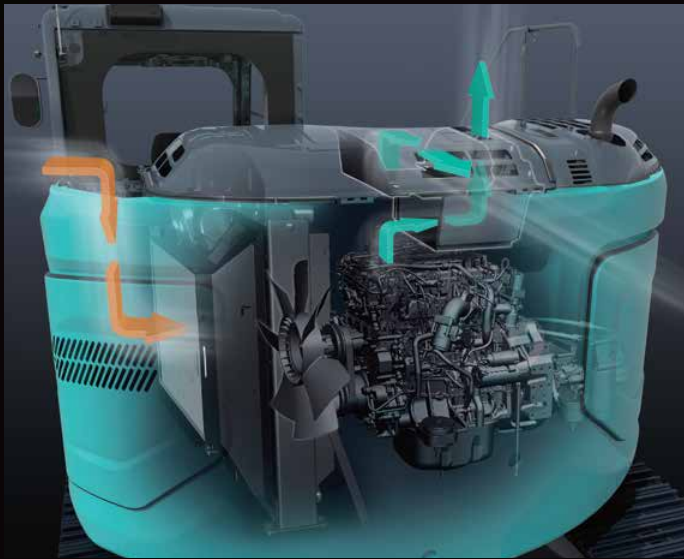

So hält der Filter Staub zurück.



iNDr-Filter

Ein hochdichter Maschenfilter verhindert das Eindringen von Staub über die Ansaugluft. Dies verhindert, dass der Kühler und der Luftfilter mit Staub verstopfen und behält deren Leistung bei. Die Rippen des gewellten Filters lassen die Luft durch und halten den Staub zurück, wodurch ein Verstopfen des Filters verhindert wird.

NÜTZLICHE UND SINNVOLLE AUSSTATTUNG



Konsolenmontage

Die mit dem Sitz mitfedernden Konsolen ermöglichen eine bequeme Bedienung.



DAB+-Radio (FM/AM & AUX & USB & Bluetooth® & Telefon-Freisprecheinrichtung)

Bluetooth® ist eine eingetragene Marke der Bluetooth SIG Inc.



USB-Anschluss / 12-V-Steckdose



Smartphonehalter

Halterung für Ihr an den USB-Anschluss angeschlossenes Smartphone.



FOPS-Kabinenschutz Aufbau als Standard

Das Standard-Dachschutzgitter kann zur einfachen Fensterreinigung mit Hilfe von Gasdruckdämpfern hochgeklappt werden. Erfüllt die FOPS-Standardanforderungen des Top Guard Level II (ISO 10262).



Harnstofftank

Der AdBlue-Tankverschluss befindet sich zum einfachen Zugriff unter der Stufe.



Rückfahrkamera



Kamera links



Kamera rechts

Eingebaute Kamera hinten, links und rechts

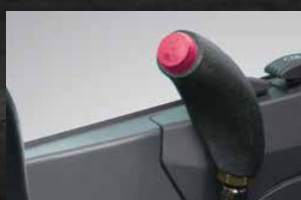

Schwimmende Planierschild-aufhängung (Option)

Das schwimmende Planierschild ist optional erhältlich, um das Planieren zu erleichtern. Die Schwimmfunktion kann mit dem Schalter aktiviert werden, der in den Planierschild-Steuerhebel integriert ist.



Beruhigende Fernüberwachung

Das KOMEXS (Kobelco Bagger-Überwachungssystem) nutzt Satellitenkommunikation und Internet zur Datenübertragung und kann somit überall dort eingesetzt werden, wo andere Kommunikationsformen schwierig sind. Wenn ein Hydraulikbagger mit diesem System ausgerüstet ist, können Betriebsdaten der Maschine, z. B. Betriebsstunden, Standort, Kraftstoffverbrauch und Wartungsstatus fernüberwacht werden.

Direkter Zugriff auf den Betriebsstatus

Standortdaten

Sie erhalten exakte Standortdaten auch von Baustellen, an denen die Kommunikation schwierig ist.

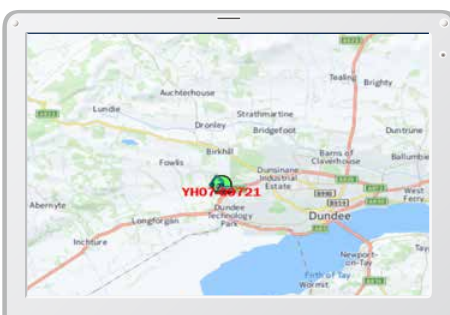

Letzter Standort

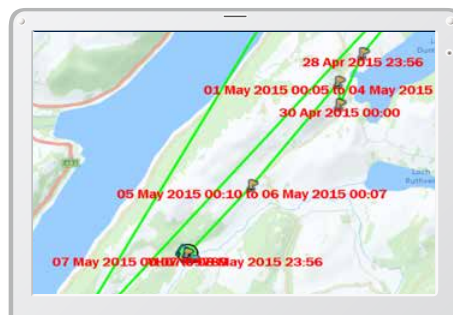

Standortaufzeichnungen

Period: 11 Apr, 2015 to 10 May, 2015		Search	
Type of Operation	Working Hrs		Ratio
Total Working Hrs	169 Hrs	100%	
Digging Hrs	72.2 Hrs	43%	
Traveling Hrs	18.3 Hrs	11%	
Idle Hrs	15.9 Hrs	9%	
Opt Att Hrs	62.5 Hrs	37%	
Crane Mode Hrs	0 Hrs	0%	

Arbeitsdaten

Betriebsstunden

- Ein Vergleich der Betriebszeiten von Maschinen an mehreren Standorten zeigt, an welchen Standorten mehr gearbeitet wird und profitabler sind.
- Die Betriebsstunden auf der Baustelle können für Laufzeit-Berechnungen bei Mietmaschinen usw. genau erfasst werden.

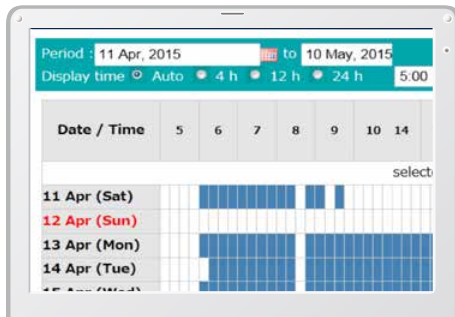

Tägliche Berichte

Kraftstoffverbrauchsdaten

Daten über den Kraftstoffverbrauch und Zeiten im Leerlauf können verwendet werden, um Verbesserungen im Kraftstoffverbrauch anzuzeigen.

Work mode	Working Hrs	Total Fuel Consumption
H mode	2:06	24.5 L
S mode	0:00	0.0 L
E mode	169:19	1489.7 L
TOTAL	171:25	1514.2 L

Kraftstoffverbrauch

Grafik über Arbeitsinhalte

Die Grafik zeigt die Aufteilung der Betriebsstunden auf die verschiedenen Betriebsarten wie Graben, Leerlauf, Fahren und optionale Betriebsarten.



Arbeitsstatus

Wartungsdaten und Warnmeldungen

Wartungsdaten der Maschine

- Liefert den Wartungsstatus der einzelnen Maschinen, die an mehreren Baustellen eingesetzt werden.
- Die Wartungsdaten werden auch an das KOBELCO-Service-Personal weitergeleitet. So können regelmäßige Wartungsarbeiten effizienter geplant werden.

Model	Serial No.	Hour Meter	Engine Oil
SK135SRLC-3/SK140SRL	YH07-09721 0.38/0.35	734 Hr	434
SK135SRLC-3/SK140SRL	YH07-09789 0.38/0.35	73 Hr	429
SK210LC-9	YQ13-10454 0.8/0.7	960 Hr	58
SK210LC-9	YQ13-10481 0.8/0.7	549 Hr	498
SK75SR-	YT08-30374		

Wartung

Warnungen

Dieses System warnt, sobald eine Störung erkannt wird und verhindert so Schäden, die zu Maschinenstillstand führen könnten.

Die Daten der Warnung können per E-Mail übermittelt werden

Die Daten der Warnung oder Wartungsbenachrichtigungen können per E-Mail an einen Computer oder ein Handy übermittelt werden.



Alarmmeldungen können auf einem Mobilgerät empfangen werden.

Tägliche / monatliche Berichte

Betriebsdaten, die auf einen Computer geladen werden, können leicht als tägliche und monatliche Berichte ausgegeben werden.

Sicherheitssystem

Motorstart-Alarm

Das System kann so eingestellt werden, dass ein Alarm ausgelöst wird, sobald die Maschine außerhalb der angegebenen Zeit betrieben wird.

Motorstart-Alarm außerhalb der vorgegebenen Arbeitszeit

Gebiets-Alarm

Es kann ein Alarm ausgelöst werden, sobald die Maschine aus einem angegebenen Gebiet an einen anderen Ort verbracht wird.

Alarm bei Verlassen eines vorgegebenen Standortes

Technische Daten

Motor

Modell	ISUZU MOTORS LIMITED 4JJ1XDDV A01
Typ	Viertakt, wassergekühlt, obenliegende Nockenwelle, Reihenmotor, Direkteinspritzung, mit Turbolader. EU-Stufe V-konform
Anzahl der Zylinder	4
Bohrung und Hub	95,4 mm x 104,9 mm
Hubraum	2,999 l
Ausgangsleistung	78,6 kW/2.200 min ⁻¹ (ISO 9249: mit Lüfter) 86 kW/2.200 min ⁻¹ (ISO 14396: ohne Lüfter)
Max. Drehmoment	354 N·m/1.800 min ⁻¹ (ISO 9249: mit Lüfter) 375 N·m/1.800 min ⁻¹ (ISO 14396: ohne Lüfter)

Hydrauliksystem

Pumpe	
Typ	Doppel-Axialkolbenverstellmotor mit Getriebepumpe
Max. Förderstrom	2 x 142 l/min 1 x 66 l/min 1 x 22 l/min
Einstellung Überdruckventil	
Ausleger, Stiel und Löffel	34,3 Mpa
Fahrkreis	34,3 Mpa
Schwenkkreis	28,0 Mpa
Steuerkreis	5,0 Mpa
Vorsteuerpumpe	Zahnradpumpe
Haupt-Steuerventil	13-fach
Ölkühler	Luftgekühlt

Schwenksystem

Schwenkmotor	Ein fester Verdrängerkolbenmotor
Bremse	Hydraulisch; verriegelt automatisch, wenn sich der Schwenk-Steuerhebel in Neutralstellung befindet
Feststellbremse	Nasslaufende Mehrscheibenbremse
Schwenkgeschwindigkeit	11,0 min ⁻¹
Schwenk-Drehmoment	40,4 kN·m
Maximale Schwenkneigung (beladen)*	26% {15°}

*Wert für die ungünstigste Spezifikation

Anbaugeräte

Tieföffel und Kombination.

Verwendung	Tieföffel				
	Normales Graben				
Löffelvolumen	ISO, gehäuft	m ³	0,38	0,45	0,50
	Gestrichen	m ³	0,28	0,35	0,38
Löffelbreite	Mit Schneidkante	mm	800	915	1.000
	Ohne Schneidkante	mm	740	855	940
Anzahl der Zähne			4	4	5
Löffelgewicht		kg	340	360	390
Kombination	2,20 m Standard-Stiel		○	◎	○
	2,50 m langer Stiel		◎	△	×

◎ Standard ○ Empfohlen △ Nur Laden × Nicht empfohlen

Fahrwerk

Fahrmotoren	Zweigang-Verdrängerkolbenmotoren
Fahrmotorbremsen	Hydraulikbremse
Feststellbremse	Nasslaufende Mehrscheibenbremse
Bodenplatten	46 pro Seite
Fahrgeschwindigkeit	3,4 / 5,6 km/h
Zugkraft	140 kN (SAE)
Steigfähigkeit	70% {35°}

Kabine und Steuerung

Kabine

Allwetter; schallgedämpfte Stahlkabine; flüssigkeitsgelagerte Aufhängungen mit Silikonöl; mit einer stabilen, isolierten Bodenplatte

Steuerung

Zwei Handhebel und zwei Fußpedale für die Fahrt

Zwei Handhebel für Bagger- und Schwenkbetrieb

Elektrische Dreh-Motordrossel

Lärmpegel

Außen	99 dB(A)
Fahrer	74 dB(A)

Zylinder

Auslegerzylinder	100 mm × 1,065 mm
Stielzylinder	115 mm × 965 mm
Löffelzylinder	95 mm × 885 mm
Offset-Zylinder	105 mm × 510 mm
Planierschildzylinder	125 mm × 220 mm

Füllmengen und Schmiermittel

Kraftstofftank	186 l
Kühlsystem	17 l
Motoröl	17 l
Fahrgetriebe	2 x 2,1 l
Schwenkgetriebe	1,65 l
Hydrauliköl	89,9 l Tank-Ölstand
	186 l Hydrauliksystem
Harnstoff-/AdBlue-Tank	26 l

Arbeitsbereich

Einheit: m

Reichweite	Offset-Ausleger					
	2,20 m			2,50 m		
	Links max.	Mitte	Rechts max.	Links max.	Mitte	Rechts max.
a- Max. Ausladung	7,18	7,60	7,16	7,44	7,86	7,42
b- Max. Ausladung am Boden	6,99	7,42	6,98	7,26	7,69	7,24
c- Max. Grabtiefe	4,52	4,92	4,50	4,81	5,22	4,80
d- Max. Arbeitshöhe	7,75	8,09	7,74	7,91	8,25	7,90
e- Max. Ladehöhe	5,43	5,77	5,42	5,59	5,93	5,58
f- Min. Ladehöhe	2,11	2,44	2,10	1,82	2,15	1,81
g- Max. vertikale Grabtiefe	2,62	2,94	2,61	2,90	3,23	2,89
h- Min. Schwenkradius	1,88	1,83	2,13	1,93	1,87	2,19
i- Horizontaler Grabweg am Boden	3,78	3,76	3,78	4,25	4,22	4,25
j- Grabtiefe bei 2,4 m breiter Sohle	4,15	4,55	4,13	4,47	4,87	4,45
Löffelvolumen, ISO, gehäuft	m ³	0,45	0,45	0,45	0,38	0,38

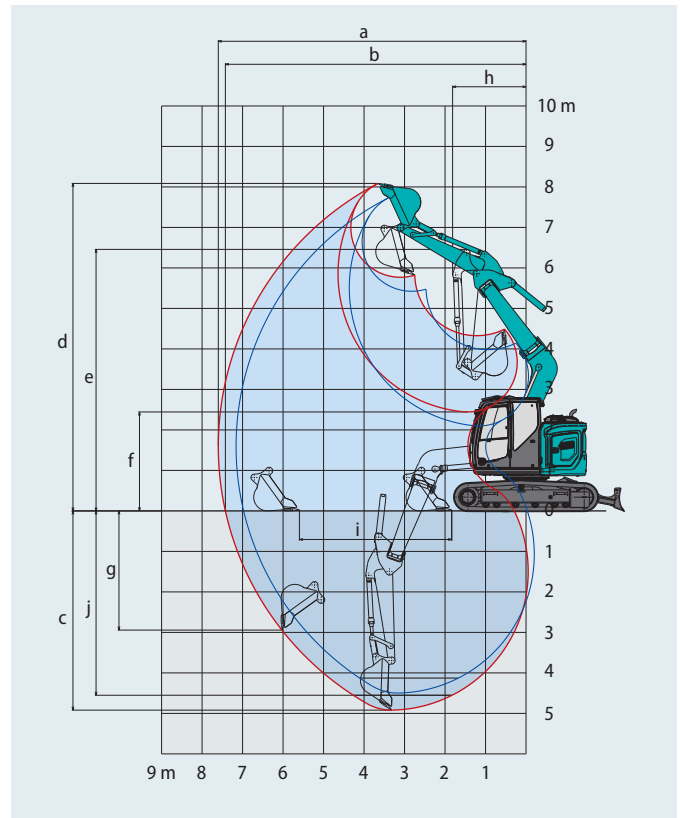

— 2,20-m-Stiel (mittig) — 2,20-m-Stiel (rechts und links)

Grabkraft (ISO 6015)

Einheit: kN

Stiellänge	2,20 m	2,50 m
Max. Losbrechkraft	92,9	
Max. Reißkraft	61,9	57,3

Abmessungen

Stiellänge	2,20 m	2,50 m
A Gesamtlänge	7.550	7.570
B Gesamthöhe (bis Oberkante Ausleger)	2.730	2.750
C Gesamtbreite (mit 600-mm-Kette)	2.590	
D Gesamthöhe (bis Oberkante Kabine)	2.870	
E Bodenfreiheit hinten*	880	
F Bodenfreiheit *	410	
G Heckschwenkradius (mit zus. Gegengewicht)	1.490 (1.610**/1.670***)	

Einheit: mm

G'	Abstand von Schwenkmittle zum Heck (mit zus. Gegengewicht)	1.490 (1.610**/1.670***)
H	Abstand zw. Leitrad und Kettenrad	3.040
I	Gesamtlänge des Kettenfahrwerks	3.780
J	Spurweite	1.990
K	Bodenplatten	600
L	Gesamtbreite des Oberwagens	2.480
M	Planierschild (oben/unten)	515/575

*ohne Stollenhöhe der Bodenplatteng **Gegengewicht 580 kg ***Gegengewicht 1.000 kg



Abbildung: 2,20-m-Stiel

Betriebsgewicht und Bodendruck

Offset-Ausleger

Stiel: 2,20 m Löffel: 0,45 m³ ISO gehäuft Mit Planierschild

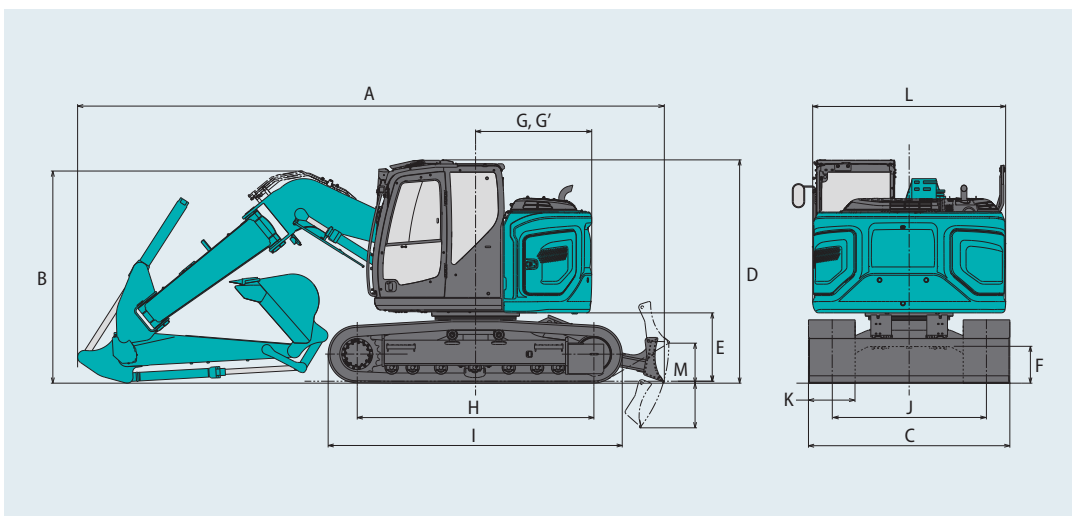
	HD-Bodenplatten			BS Geogrip-Kette	Kette mit Gummiauflage
Bodenplatten (mm)	500	600	700	500	500
Planierschild (mm)	2.490	2.590	2.690	2.490	2.490
Gegengewicht	Standard				
Bodendruck (kPa)	49,0	41,4	36,0	48,3	49,0
Betriebsgewicht (kg)	16.500	16.700	17.000	16.300	16.600

	HD-Bodenplatten			BS Geogrip-Kette	Kette mit Gummiauflage	HD-Bodenplatten			BS Geogrip-Kette	Kette mit Gummiauflage
Bodenplatten (mm)	500	600	700	500	500	500	600	700	500	500
Planierschild (mm)	2.490	2.590	2.690	2.490	2.490	2.490	2.590	2.690	2.490	2.490
Gegengewicht	+ 580 kg					+ 1.000 kg				
Bodendruck (kPa)	50,7	42,9	37,3	50,0	50,7	51,9	43,9	38,2	51,2	52,0
Betriebsgewicht (kg)	17.000	17.300	17.600	16.900	17.200	17.500	17.700	18.000	17.300	17.600

Stiel: 2,50 m Löffel: 0,38 m³ ISO gehäuft Mit Planierschild

	HD-Bodenplatten			BS Geogrip-Kette	Kette mit Gummiauflage
Bodenplatten (mm)	500	600	700	500	500
Planierschild (mm)	2.490	2.590	2.690	2.490	2.490
Gegengewicht	Standard				
Bodendruck (kPa)	49,1	41,5	36,1	48,4	49,1
Betriebsgewicht (kg)	16.500	16.800	17.000	16.300	16.600

	HD-Bodenplatten			BS Geogrip-Kette	Kette mit Gummiauflage	HD-Bodenplatten			BS Geogrip-Kette	Kette mit Gummiauflage
Bodenplatten (mm)	500	600	700	500	500	500	600	700	500	500
Planierschild (mm)	2.490	2.590	2.690	2.490	2.490	2.490	2.590	2.690	2.490	2.490
Gegengewicht	+ 580 kg					+ 1.000 kg				
Bodendruck (kPa)	50,8	43,0	37,4	50,1	50,9	52,0	44,0	38,3	51,3	52,1
Betriebsgewicht (kg)	17.100	17.300	17.600	16.900	17.200	17.500	17.800	18.000	17.300	17.600

Hebelasten

Offset-Ausleger SK140SRLC

SK140SRLC-7

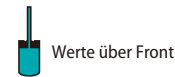
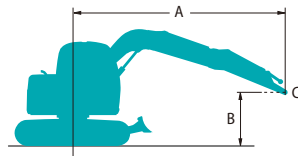

Werte über Front



Werte seitlich oder 360 Grad

A - Ausladung von der Mitte der Schwenkachse

B - Haken am Löffel über/unter Grund

C - Hebepunkt

Einstellung Überdruckventil: 34,3 MPa

SK140SRLC		Offset-Ausleger		Stiel: 2,20 m		Ohne Löffel		Gegengewicht: 3.150 kg + 580 kg		Kettenbreite: 600 mm		Planierschild nach oben	
B	A	1,5 m		3,0 m		4,5 m		6,0 m		Bei max. Ausladung		Radius	
6,0 m	kg					*2.710	*2.710			*2.620	*2.620	4,52 m	
4,5 m	kg			*4.070	*4.070	*3.580	*3.580			*2.510	*2.510	5,65 m	
3,0 m	kg			*6.030	*6.030	*4.220	3.870	*3.550	2.450	*2.640	2.310	6,21 m	
1,5 m	kg			*8.090	6.210	*4.980	3.510	3.700	2.320	*2.980	2.110	6,37 m	
0 m	kg			*7.910	5.860	*5.390	3.280	3.580	2.210	3.450	2.140	6,15 m	
-1,5 m	kg	*6.240	*6.240	*7.780	5.860	*5.200	3.210			4.020	2.450	5,51 m	
-3,0 m	kg			*6.030	*6.030					*4.250	3.610	4,25 m	

SK140SRLC		Offset-Ausleger		Stiel: 2,20 m		Ohne Löffel		Gegengewicht: 3.150 kg + 1.000 kg		Kettenbreite: 600 mm		Planierschild nach oben	
B	A	1,5 m		3,0 m		4,5 m		6,0 m		Bei max. Ausladung		Radius	
6,0 m	kg					*2.710	*2.710			*2.620	*2.620	4,52 m	
4,5 m	kg			*4.070	*4.070	*3.580	*3.580			*2.510	*2.510	5,65 m	
3,0 m	kg			*6.030	*6.030	*4.220	4.100	*3.550	2.620	*2.640	2.470	6,21 m	
1,5 m	kg			*8.090	6.630	*4.980	3.750	*3.810	2.480	*2.980	2.270	6,37 m	
0 m	kg			*7.910	6.280	*5.390	3.520	3.800	2.380	3.660	2.300	6,15 m	
-1,5 m	kg	*6.240	*6.240	*7.780	6.280	*5.200	3.450			*4.070	2.640	5,51 m	
-3,0 m	kg			*6.030	*6.030					*4.250	3.860	4,25 m	

SK140SRLC		Offset-Ausleger		Stiel: 2,50 m		Ohne Löffel		Gegengewicht: 3.150 kg + 580 kg		Kettenbreite: 600 mm		Planierschild nach oben	
B	A	1,5 m		3,0 m		4,5 m		6,0 m		Bei max. Ausladung		Radius	
6,0 m	kg					*3.180	*3.180			*2.370	*2.370	4,88 m	
4,5 m	kg					*3.320	*3.320			*2.280	*2.280	5,94 m	
3,0 m	kg			*5.490	*5.490	*3.980	3.920	*3.380	2.470	*2.390	2.160	6,48 m	
1,5 m	kg			*7.710	6.340	*4.790	3.540	*3.700	2.320	*2.670	1.980	6,63 m	
0 m	kg			*8.070	5.850	*5.300	3.270	3.570	2.200	3.230	2.000	6,42 m	
-1,5 m	kg	*5.660	*5.660	*7.980	5.790	*5.250	3.170			3.690	2.250	5,81 m	
-3,0 m	kg	*9.000	*9.000	*6.500	5.960	*4.300	3.260			*4.120	3.130	4,64 m	

SK140SRLC		Offset-Ausleger		Stiel: 2,50 m		Ohne Löffel		Gegengewicht: 3.150 kg + 1.000 kg		Kettenbreite: 600 mm		Planierschild nach oben	
B	A	1,5 m		3,0 m		4,5 m		6,0 m		Bei max. Ausladung		Radius	
6,0 m	kg					*3.180	*3.180			*2.370	*2.370	4,88 m	
4,5 m	kg					*3.320	*3.320			*2.280	*2.280	5,94 m	
3,0 m	kg			*5.490	*5.490	*3.980	*3.980	*3.380	2.640	*2.390	2.310	6,48 m	
1,5 m	kg			*7.710	6.760	*4.790	3.780	*3.700	2.490	*2.670	2.130	6,63 m	
0 m	kg			*8.070	6.270	*5.300	3.510	3.780	2.360	*3.240	2.150	6,42 m	
-1,5 m	kg	*5.660	*5.660	*7.980	6.210	*5.250	3.410			*3.870	2.420	5,81 m	
-3,0 m	kg	*9.000	*9.000	*6.500	6.380	*4.300	3.490			*4.120	3.350	4,64 m	

Hinweise:

- Versuchen Sie nicht, Lasten zu heben oder zu halten, die größer sind als diese Hebelasten bei ihren angegebenen Hebepunkten und Höhen. Das Gewicht aller Zubehörteile ist von den oben angegebenen Hebelasten abzuziehen.
- Hebelasten bei Maschine auf ebenem, festem und gleichmäßigem Untergrund. Der Fahrer muss die Arbeitsbedingungen, wie beispielsweise weichen oder unebenen Boden, nicht waagerechter Stand, Seitenlasten, plötzliches Stoppen der Last, gefährliche Bedingungen, Erfahrungen der Mitarbeiter usw. berücksichtigen.
- Löffel-Hebeösen als Hebepunkt definiert.
- Die vorstehenden Hebelasten stimmen mit ISO 10567 überein. Sie übersteigen 87% der Hydraulik-Hubkraft oder 75% der Kipplast nicht. Die mit einem Stern (*) markierten Hebelasten sind eher durch die Hydraulik-Hubkraft als durch die Kipplast begrenzt.
- Der Fahrer muss vor Nutzung dieser Maschine vollständig mit der Bedienungs- und Wartungsanleitung vertraut sein. Die Vorschriften für den sicheren Betrieb von Geräten müssen zu jeder Zeit eingehalten werden.
- Die Hebelasten gelten nur für die Maschinen, wie original von KOBELCO CONSTRUCTION MACHINERY CO., LTD hergestellt und normalerweise ausgestattet.

Standard und optionale Ausstattung

●=Std ○=Opt

Kategorie	Beschreibung	Offset-Ausleger SK140SRLC-7
KABINE	ROPS (ISO 12117-2: 2008)	●
FRONTSCHUTZ	Frontschutz (ISO 10262: 1998)	○
SITZ	Luftgefederter Sitz mit Sitzheizung	●
BODENPLATTEN	500 mm Stahl-Bodenplatten	○
	600 mm Stahl-Bodenplatten	●
	700 mm Stahl-Bodenplatten	○
	500 mm Aufsetzbare Gummipads (für 500 mm Stahl-Bodenplatten)	○
	500 mm BS Geogrip-Kette	○
AUSLEGER	Offset-Ausleger mit zwei LED-Scheinwerfern	●
STIEL	Standardstiel (2,20 m) + Lasthaken an der Löffelschwinge	●
	Langer Stiel (2,50 m) + Lasthaken an der Löffelschwinge	○
LEITUNGEN	Standard-Leitungen + Sicherheitsventil (Ausleger- und Stielzylinder)	○
	Standard-Leitungen + Sicherheitsventil (Ausleger- und Stielzylinder) + SW-Leitungen	●
	Verrohrung für hohen und niedrigen Durchfluss + Sicherheitsventil (Ausleger- und Stielzylinder)	○
	Verrohrung für hohen und niedrigen Durchfluss + Sicherheitsventil (Ausleger- und Stielzylinder) + SW-Leitungen	○
BELEUCHTUNG	LED-Arbeitsscheinwerfer: 2 am Ausleger, 1 am Oberwagen und 2 am hinteren Gegengewicht	●
STEUERSYSTEM	Proportionale Handsteuerung (Verrohrung für hohen und niedrigen Durchfluss)	○
GEGENGEWICHT	Standardgewicht	●
	Zusätzliches Gegengewicht (+580 kg)	○
	Zusätzliches Gegengewicht (+1.000 kg)	○
PLANIERSCHILD	2.490 mm Planierschild für 500 mm Bodenplatten	○
	2.590 mm Planierschild für 600 mm Bodenplatten	●
	2.690 mm Planierschild für 700 mm Bodenplatten	○
	Planierschild mit Schwimmstellung	○
SONSTIGES	LED-Arbeitsscheinwerfer (zwei Leuchten) an der Kabine	○
	Regenvisier	○
	Fahr-Warnton	○
	Hydrauliköl VG46	○
	Hydrauliköl VG68	○
	RAL-Farbe	○
STANDARDAUSSTATTUNG	Dachgitter (ISO 10262: 1998)	●
	Hydrauliköl VG32	●
	Klimaanlage	●
	DAB+-Radio (FM/AM & AUX & USB & Bluetooth® & Telefon-Freisprecheinrichtung)	●
	Verkabelung für vier Kabinenleuchten und gelbes Rundumlicht	●
	Verkabelung für Motorraumbeleuchtung	●
	Kamera-Ansicht aus der Vogelperspektive (Kameras hinten, rechts, links)	●
	Betankungspumpe	●
	Unterrahmen-Schutz	●
	Kettenführung (eine pro Seite)	●
	Schutz des Auslegerzylinders	●
	Kabinen-Kollisionsschutzsystem	●
	Überlastwarneinrichtung	●
	KOMEXS	●
	Sonnenschutzrollo	●
Große Fußstütze	●	
Nothammer	●	

*Die Klimaanlage dieser Maschine enthält das fluorierte Kältemittel HFC-134a (GWP 1430). Gasmenge 0,8 kg (CO₂-Äquivalent 1,2 t)
Hinweis: Bluetooth® ist eine eingetragene Marke der Bluetooth SIG Inc.

Hinweis: Diese Broschüre kann auf Anbaugeräte und Zusatzausstattungen eingehen, die nicht in Ihrer Region verfügbar sind. Sie kann außerdem Fotos von Maschinen mit Spezifikationen enthalten, die von den Maschinen abweichen, die in Ihrer Region verkauft werden. Bitte fragen Sie Ihren KOBELCO-Händler nach den von Ihnen benötigten Artikeln. Aufgrund unseres Grundsatzes der kontinuierlichen Produktverbesserung können alle Designs und Spezifikationen ohne vorherige Ankündigung geändert werden.

Copyright by **KOBELCO CONSTRUCTION MACHINERY CO., LTD.** Dieser Katalog und Teile daraus dürfen ohne vorherige Genehmigung in keiner Weise reproduziert werden.

KOBELCO CONSTRUCTION MACHINERY EUROPE B.V.

Veluwezoom 15
1327 AE Almere
Niederlande
www.kobelco-europe.com

Anfragen an: