

KOBELCO

SK210LC-11E/ SK210NLC-11E/SK210SNLC-11E

Performance  Design

SK210_{LC}

SK210_{NLC}

SK210_{SNLC}

■ Puissance moteur :

173 ch / 2 000 tr/min

■ Poids en ordre de marche :

22 000 – 24 600 kg



Conforme Stage V

Built for Perfectionists



Performance Design

La SK210LC/SK210NLC/SK210SNLC inaugure une nouvelle ère de rentabilité en garantissant des PERFORMANCES exceptionnelles, plus d'efficacité et de productivité grâce à plus de puissance et de vitesse. Son nouveau DESIGN offre une ergonomie et un confort hors normes au chauffeur, en refusant tout compromis.

Toujours à la recherche d'améliorations exclusives et sans concurrence pour des machines dont on ne peut plus se passer après les avoir utilisées, KOBELCO poursuit sa quête d'excellence pour relever tous les défis.



SIMPLICITÉ ET ÉLÉGANCE ULTIMES

Notre recherche d'esthétique et de luxe fonctionnelle a conduit à un nouveau design intérieur.

Molette de navigation

Cette molette intègre plusieurs fonctions pour naviguer dans les menus du moniteur et sélectionner les paramètres machine les plus adéquates à votre application. Même avec les mains gantées, l'opérateur peut régler diverses fonctions de la machine en un clin d'œil.

Rétroéclairage à LED

Tous les interrupteurs et molettes de commandes du tableau de bord sont rétroéclairés pour simplifier votre utilisation, même dans la pénombre ou de nuit.







LUXE ET CONFORT INCOMPARABLES

Siège chauffant à suspension pneumatique

Le nouveau siège de luxe GRAMMER vous assure une absorption vibratoire et un confort de conduite inégalés.

*GRAMMER est une marque déposée de Grammer AG, enregistrée en Allemagne et dans d'autres pays.

Climatisation soufflant par l'arrière

L'air est soufflé vers la taille et dans le dos du chauffeur, pour une température uniforme dans la cabine.

Manipulateurs basse pression à commandes proportionnelles

Les manipulateurs hydrauliques sont à faible résistance et équipés de série de rollers proportionnelles de pilotage des circuits hydrauliques auxiliaires.



Nouveau circuit hydraulique

Notre nouveau système de gestion hydraulique améliore la souplesse et la précision de pilotage, notamment en cumule de mouvement, tout en augmentant la vitesse et la puissance globale d'excavation.

Éclairage de cabine à LED

L'éclairage intérieur à LED s'allume automatiquement à l'ouverture de la porte ou à la coupure du contact. Même de nuit, la visibilité est irréprochable.

L'essuie-glace à parallélogramme assure un large champ de vision



KOBELCO



04:33



SETTING MENU



PICTURE OF CAMERA



CLOCK SETTING



SCREEN BRIGHTNESS



MAINTENANCE



CONSUMPTION



LANGUAGE SELECTION



PRESSURE RELEASE



AUTO
n/min

PLUS DE VISIBILITÉ POUR PLUS DE SÉCURITÉ

multiples modes d'affichage

En standard, la SK210LC/SK210NLC/SK210SNLC est équipée de 3 caméras disposant de 3 modes d'affichage. 2 caméras peuvent être visualisées simultanément sur le moniteur, avec une vision rectiligne ou oblique de la caméra de droite. Le troisième mode est la vision panoramique.

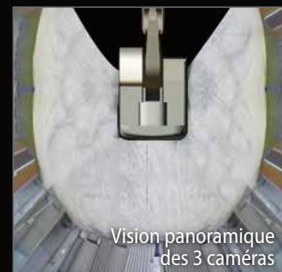

Moniteur couleur de 25 cm (le plus grand du marché)

Le très grand moniteur couleur de 25 cm permet de visualiser tous les statuts de la machine, ainsi que les caméras embarquées. Les menus ont été simplifiés pour accéder plus rapidement à toutes les fonctions, et de multiples pictogrammes rendent plus intuitif leur utilisation. Pour une meilleure protection contre le vol et les utilisations malveillantes, un mot de passe est nécessaire au démarrage du moteur.



Molette de sélection du mode d'affichage

Depuis le menu principal, cliquez sur l'icône "caméra", sélectionnez le mode d'affichage en tournant la molette sur la droite ou la gauche, et validez le mode choisi en cliquant dessus.





Translation indépendante

En activant la fonction translation indépendante, les 2 pompes hydrauliques principales sont désaccouplées. Une pompe alimente alors uniquement la translation, et l'autre pompe alimente l'équipement et la rotation. Ainsi, vous pouvez lever votre flèche et/ou orienter la tourelle, sans aucune variation de la vitesse de translation, évitant tout risque de balancement de la charge manutentionnée pour une sécurité et précision de travail optimales.

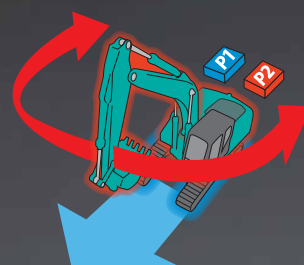

DES PERFORMANCES À COUPER LE SOUFFLE !

Plus de puissance moteur, plus d'hydraulique et plus de stabilité

Le nouveau modèle SK210LC/NLC/SNLC est équipé d'un moteur Yanmar conforme Stage V, au couple supérieur. Un meilleur équilibre entre la puissance et le couple du moteur contribue à plus d'efficacité et de performances qu'avec les modèles précédents. De plus, l'intervalle de remplacement du FAP a été augmenté.

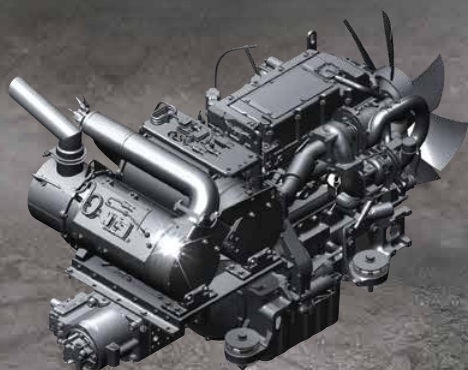

Modèle : YANMAR 4TN107FTT

Puissance du moteur

173 ch / 2 000 tr/min



»» Force de cavage maxi du godet (Balancier 2,94 m)

En standard : **143** kN

Avec Power Boost : **157** kN

Capacité de levage

11 820 kg

(Portée : 4,50 m Flèche : 5,65 m Balancier : 2,94 m Sans godet
Contrepoids : 4 800 kg Chenilles : 600 mm <Levage lourd>)



MULTIPLES PROGRAMMATIONS D'OUTILS HYDRAULIQUES

Programmation des lignes auxiliaires

Depuis le moniteur central, vous pouvez sélectionner l'idéogramme correspondant aux réglages hydrauliques adéquates à votre outil. Travail au godet, au curage inclinable, au BRH, à la pince de tri ou de démolition, tout est paramétrable par votre concessionnaire et sélectionnable au moniteur par le chauffeur.



MAINTENANCE ET SECURITÉ



Protection de toit basculable de série

La protection FOPS de cabine de série s'ouvre par basculement assisté par vérin à gaz pour faciliter le nettoyage des vitres. Conforme aux exigences de la norme Top Guard niveau II. (ISO 10262)



Entretien du moteur

La plateforme de service logée derrière la flèche offre un accès rapide au compartiment moteur en toute sécurité, pour travailler confortablement, sans contorsions ni positions stressantes.



Filtration air double corps



Réservoir d'AdBlue*

Le remplissage d'AdBlue s'effectue dans le coffre sécurisé à clef du marchepied de tourelle.



Côté gauche

Les radiateurs sont surdimensionnés et juxtaposés pour un refroidissement optimal et une maintenance rapide et sécurisée.



Côté droit

Compartiment de la pompe hydraulique et des filtres du moteur.



Filtre à carburant/Préfiltre avec décanteur d'eau



Filtre à huile moteur

*AdBlue® est une marque déposée de Verband der Automobilindustrie e.V. (VDA).

FIABILITÉ ET DURABILITÉ IRRÉPROCHABLES

L'innovation au service de la fiabilisation

Les SK210LC, SK210NLC et SK210SNLC sont particulièrement utilisées sur des chantiers de terrassement, d'assainissement ou de démolition, où les arrêts d'exploitation non programmés sont proscrits.

C'est dans cet objectif ultime de fiabilité et de durabilité que nous ne cessons d'innover.



Tourelle robuste

La tourelle est équipée d'amortisseurs de chocs latéraux et d'épaisses tôles de protection.



Biellettes de godet renforcées

L'axe du vérin de godet est surdimensionné pour résister aux fortes charges arrimables au crochet de manutention de la bielle.

UNE MULTITUDE D'ÉQUIPEMENT DE SÉRIE



Antidémarrage codé

Pour une meilleure protection contre le vol et les utilisations malveillantes, un mot de passe est nécessaire au démarrage du moteur.



3 modes d'essuie-glace

Le balayage unique a été ajouté en plus du mode intermittent et du mode continu.



Essuie-glace à parallélogramme Store pare-soleil déroulant



Consoles suspendues

Les consoles de manipulateur droite et gauche sont suspendues sur le siège pour un confort de conduite exceptionnel.



Radio DAB+ (FM/AM + AUX + USB et Bluetooth® avec téléphone mains libres)



Prise d'alimentation 12 V / Port USB



Support pour smartphone

Vous pouvez utiliser le support avec votre smartphone connecté au port USB.



KOBELCO MONITORING EXCAVATOR SYSTEM



Télesurveillance incluse = sérénité absolue

Le système KOMEXS (Kobelco Monitoring Excavator System) utilise les communications par satellite et internet pour la transmission des données, il peut donc être déployé dans des zones où les autres formes de communication sont difficiles. Quand une pelle hydraulique est équipée de ce système, de nombreux paramètres comme ses heures de fonctionnement, sa situation géographique, sa consommation de carburant ou encore ses différents états d'entretien peuvent être affichés à distance.

Accès direct aux données d'exploitation

Géolocalisation

La localisation précise des matériels et l'historique des déplacements sont disponibles même depuis des sites où les communications sont difficiles.

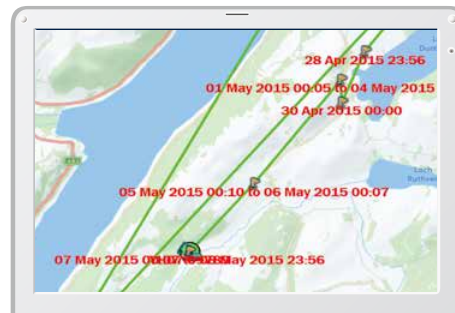
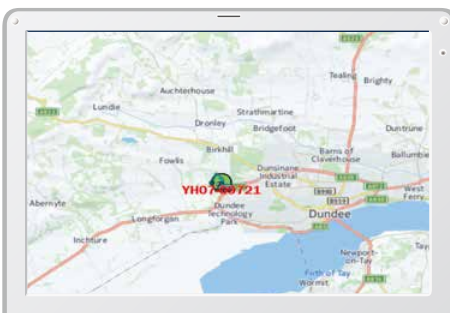

Analyse des heures de travail

Period	11 Apr, 2015	to	10 May, 2015	Search
Type of Operation	Working Hrs		Ratio	
Total Working Hrs	169 Hrs		100 %	
Digging Hrs	72.2 Hrs		43 %	
Traveling Hrs	18.3 Hrs		11 %	
Idle Hrs	15.9 Hrs		9 %	
Opt Att Hrs	62.5 Hrs		37 %	
Crane Mode Hrs	0 Hrs		0 %	

Heures de fonctionnement

- Une analyse des plages de travail par machine et par site, permet d'identifier les chantiers les plus productifs et les plus rentables.
- Les heures d'utilisation sont enregistrées par tranche d'une demi-heure, et peuvent être utilisées pour la facturation de vos prestations, locations, ...

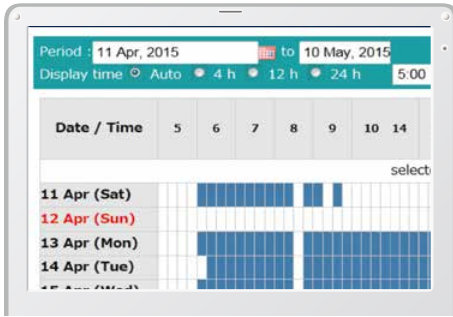

Rapport quotidien

Consommation

L'analyse de votre consommation de carburant, ainsi que des modes de travail utilisés, vous aident à optimiser vos coûts de production.

Work mode	Working Hrs	Total Fuel Consumption
H mode	2:06	24.5 L
S mode	0:00	0.0 L
E mode	169:19	1489.7 L
TOTAL	171:25	1514.2 L

Consommation de carburant

Graphiques analytiques

Plusieurs graphiques vous renseignent sur les différents états de fonctionnement de la machine : excavation, ralenti, translation et utilisation des outils hydrauliques.



États de travail

Maintenance et alertes SAV

Maintenance

- Pour connaître l'état d'entretien de votre flotte Kobelco sur les différents chantiers..
- Les données d'entretien sont également communiquées au service après-vente de votre concessionnaire Kobelco, pour une planification plus efficace des entretiens périodiques.

Model	Serial No.	Hour Meter	Engine Oil
SK135SRLC-3/SK140SRL	YH07-09721 0.38/0.35	734 Hr	434
SK135SRLC-3/SK140SRL	YH07-09789 0.38/0.35	73 Hr	429
SK210LC-9	YQ13-10454 0.8/0.7	960 Hr	58
SK210LC-9	YQ13-10481 0.8/0.7	549 Hr	498
SK75SR-	YT08-30374		

Entretien

Alertes SAV

Ce système envoie une alerte en cas de détection d'anomalie, pour optimiser la maintenance préventive et éviter des dommages qui pourraient conduire à l'indisponibilité de la machine.

Les alarmes SAV peuvent être reçues par e-mail

Les alarmes SAV ou états d'entretien peuvent être reçues par e-mail, sur un ordinateur ou un smartphone.



Restez connecté avec votre machine où que vous soyez !

Rapports quotidiens/mensuels

Les données d'exploitation téléchargées sur un ordinateur permettent la création de rapports quotidiens et mensuels d'activité.

Système de sécurité

Alarme de démarrage moteur

Le système peut déclencher une alarme si la machine est utilisée en dehors des heures ou jours prédéfinis.

Alarme de démarrage du moteur en dehors des horaires de travail définis

Alarme géographique

Une alarme peut être déclenchée en cas de déplacement de la machine en dehors d'un périmètre géographique défini.

Alarme de sortie du périmètre géographique défini

Caractéristiques

Moteur

Modèle	YANMAR 4TN107FTT
Type	Moteur diesel 4 temps refroidi par eau, à injection directe suralimentée, à admission refroidie, conforme Stage V.
Nb de cylindres	4
Alésage et course	107 mm x 127 mm
Cylindrée	4,567 L
Puissance nominale	166 ch / 2 000 tr/min (ISO 9249)
	173 ch / 2 000 tr/min (ISO 14396)
Couple maxi	791 N•m / 1 500 tr/min (ISO 9249)
	805 N•m / 1 500 tr/min (ISO 14396)

Circuit hydraulique

Pompe	
Type	Deux pompes à pistons axiaux + une pompe à engrenages + une pompe de pilotage
Débit de refoulement maxi	2 x 220 L/min, 1 x 40,6 L/min, 1 x 20 L/min
Réglage du clapet de décharge	
Flèche, balancier et godet	34,3 MPa
Power Boost*	37,8 MPa
Translation	34,3 MPa
Orientation	29,0 MPa
Circuit de pilotage	5,0 MPa
Pompe de pilotage	À engrenages
Distributeur principal	8 tiroirs
Radiateur d'huile	À air

*Non disponible pour équipement longue portée

Système d'orientation

Moteur d'orientation	Moteur à pistons axiaux
Frein	Hydraulique à verrouillage automatique dès que le manipulateur d'orientation est en position neutre
Frein de stationnement	Frein multidisque à bain d'huile
Vitesse de rotation	12,7 tr/min
Couple de rotation	71,5 kN•m
Dévers maximum de rotation en charge*	30% (17°)

*Valeur dans la configuration la moins favorable

Accessoires

Godet rétro et compatibilité.

Usage	Godet rétro				
	Excavation standard				
Capacité du godet	Remplissage ISO	m ³	0,45	0,70	0,80
Largeur d'ouverture	Avec couteaux latéraux	mm	910	1 080	1 160
	Sans couteaux latéraux	mm	815	980	1 140
Nombre de dents			5	5	5
Poids du godet		kg	360	630	660
Compatibilité	Balancier court 2,40 m		—	○	○
	Balancier standard 2,94 m		—	○	◎
	Balancier long 3,50 m		—	◎	△
	Balancier 6,35 m (Longue portée)		◎	—	—

◎ Standard ○ Recommandé △ Chargement seul

Système de translation

Moteurs de translation	2 moteurs bi-vitesses à pistons de cylindrée variable
Freins de translation	Freins hydrauliques
Freins de parc	Freins multidisque à bain d'huile
Nombre de tuiles	49 par côté
Vitesse de translation	6,0/3,6 km/h
Force de translation	228 kN (SAE J 1309)
Pente franchissable	70% {35°}

Cabine et commandes

Cabine

Cabine en acier, tous temps, insonorisée, suspendue par ressorts et plots d'huile siliconée, et équipée d'un épais tapis de sol isolant

Commande

Deux leviers et deux pédales de translation

Deux manipulateurs pour l'excavation et l'orientation

Accélérateur moteur rotatif électrique

Niveaux sonores

Externes 103 dB(A) (2000/14/EC)

Chauffeur 71 dB (A) (ISO 6396)

Niveaux vibratoires

Mains/bras* ≤ 2,5 m/s²

Corps* ≤ 0,5 m/s²

*Pour l'évaluation des risques selon 2002/44/CE, consultez le document ISO/TR 25398:2006

Flèche, balancier et godet

Vérin de flèche	120 mm × 1 355 mm
Vérin de balancier (Longue portée)	135 mm × 1 558 mm (135 mm × 1 489 mm)
Vérin de godet (Longue portée)	120 mm × 1 080 mm (95 mm × 885 mm)
Vérin de flèche articulée	150 mm × 992 mm

Capacités de remplissage

Réservoir à carburant	321 L
Circuit de refroidissement	23 L
Huile moteur	20 L
Réducteur de translation	2 x 4,5 L
Réducteur d'orientation	1 x 2,7 L
Réservoir d'huile hydraulique	140 L au réservoir
	244 L en incluant les circuits hydrauliques
Réservoir AdBlue	SK210LC/NLC 83 L
	SK210SNLC 34 L

Plages de travail

Unité : mm

Flèche	Balancier	5,65 m		
		Court 2,40 m	Standard 2,94 m	Long 3,50 m
a- Portée de fouille maximale		9 420	9 900	10 340
b- Portée de fouille maximale niveau du sol		9 240	9 730	10 170
c- Profondeur de fouille maximale		6 160	6 700	7 260
d- Hauteur de travail maximale		9 510	9 720	9 750
e- Hauteur de déversement maximale		6 680	6 910	6 970
f- Hauteur de déversement minimale		2 980	2 430	1 870
g- Profondeur de fouille maximale en paroi verticale		5 570	6 100	6 470
h- Rayon de rotation minimal		3 560	3 550	3 480
i- Course de nivelage au niveau du sol		4 080	5 270	6 080
j- Profondeur de fouille maximale pour un fond plat de 2,4 m		5 950	6 520	7 080
Capacité de remplissage ISO du godet m ³		0,93	0,80	0,70

Force d'excavation (ISO 6015)

Unité : kN

Longueur du balancier	Court 2,40 m	Standard 2,94 m	Long 3,50 m
Force de cavage du godet	143 157*	143 157*	143 157*
Force de pénétration du balancier	121 133*	102 112*	91,8 101*

*Power Boost activé

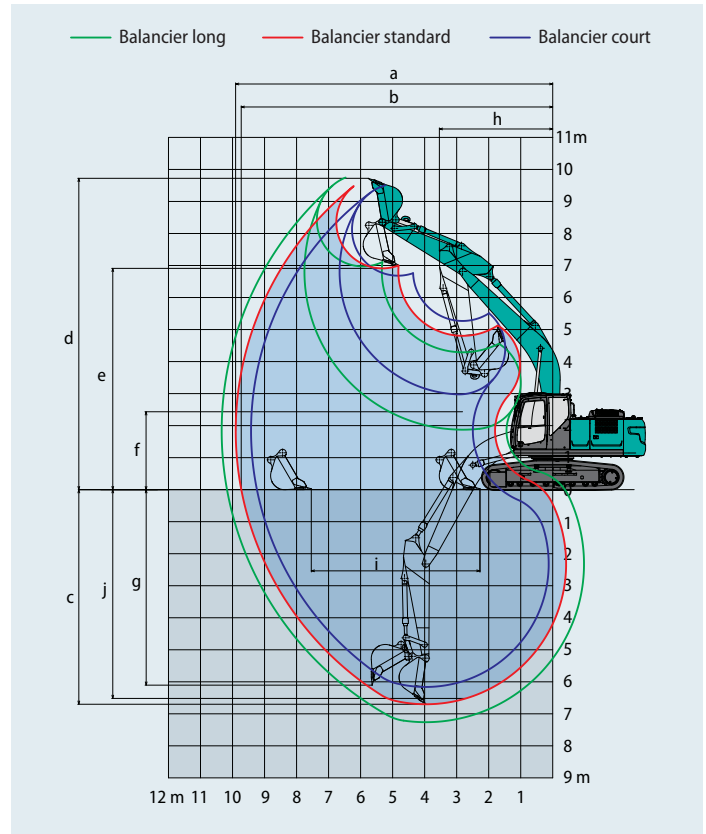

Dimensions (SK210LC/SK210NLC)

Unité : mm

Longueur du balancier		Court 2,40 m	Standard 2,94 m	Long 3,50 m
A	Longueur hors-tout	9 680	9 600	9 670
B	Hauteur hors-tout à la flèche	3 200	3 030	3 210
C	Largeur hors-tout	SK210LC	2 990	
		SK210NLC	2 800	
D	Hauteur hors-tout à la cabine	3 060		
E	Garde au sol sous tourelle*	1 060		
F	Garde au sol*	425		
G	Rayon de rotation arrière	2 910		
G'	Distance du centre d'orientation à l'extrémité arrière	2 900		
H	Longueur de chenille au sol	3 660		
I	Longueur du train de chenilles	4 450		
J	Voie	SK210LC	2 390	
		SK210NLC	2 200	
K	Largeur de tuile	600		
L	Largeur hors-tout de la tourelle	2 710		

*Hors hauteur de l'arête de chenille.

Dimensions (SK210SNLC)

Unité : mm

Longueur du balancier		Court 2,40 m	Standard 2,94 m
A	Longueur hors-tout	9 580	9 500
B	Hauteur hors-tout à la flèche	3 200	3 030
C	Largeur hors-tout	2 540	
D	Hauteur hors-tout à la cabine	3 060	
E	Garde au sol sous tourelle*	1 050	
F	Garde au sol*	425	
G	Rayon de rotation arrière	2 800	
G'	Distance du centre d'orientation à l'extrémité arrière	2 800	
H	Longueur de chenille au sol	3 660	
I	Longueur du train de chenilles	4 450	
J	Voie	2 040	
K	Largeur de tuile	500	
L	Largeur hors-tout de la tourelle	2 540	

*Hors hauteur de l'arête de chenille.

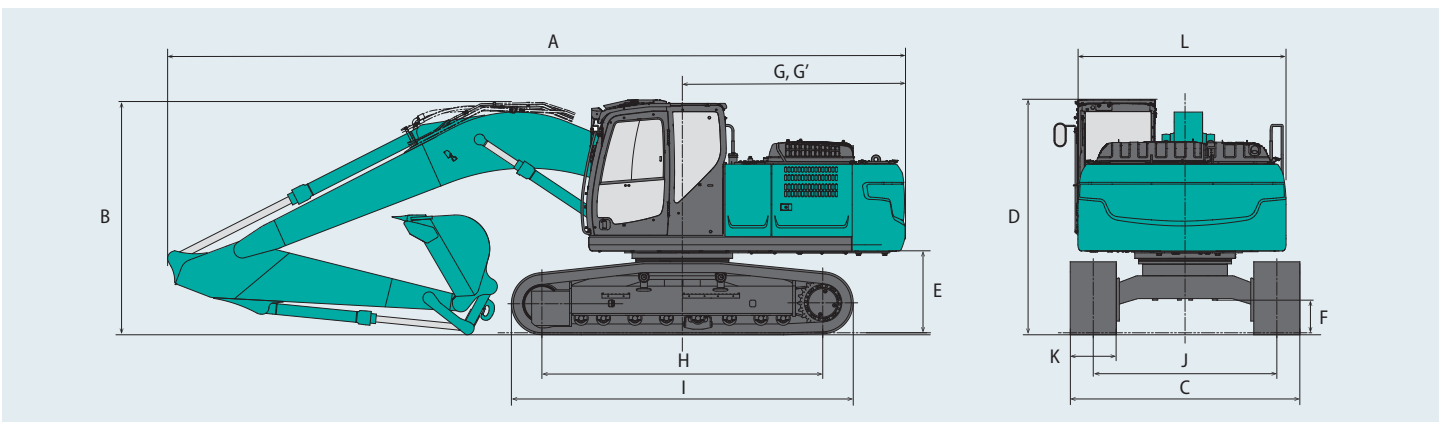

Poids en ordre de marche et pression au sol

En équipement de série, avec flèche monobloc, balancier 2,94 m et godet 0,8 m³ en remplissage ISO.

Usage			Tuiles à triple arête (de même hauteur)				
Largeur de tuile	mm		500	600	700	790	900
Largeur du châssis inférieur	SK210LC	mm	—	2 990	3 090	3 180	3 290
	SK210NLC	mm	—	2 800	2 900	2 990	—
	SK210SNLC	mm	2 540	2 640	—	—	—
Pression au sol	SK210LC	kPa	—	46	40	36	32
	SK210NLC	kPa	—	46	40	36	—
	SK210SNLC	kPa	56	47	—	—	—
Poids en ordre de marche	SK210LC	kg	—	22 100	22 500	22 700	23 100
	SK210NLC	kg	—	22 000	22 500	22 700	—
	SK210SNLC	kg	22 500	22 700	—	—	—

En équipement de série, avec flèche monobloc, balancier 2,94 m et godet 0,8 m³ en remplissage ISO (contreponds lourd de 4 800 kg).

Usage			Tuiles à triple arête (de même hauteur)			
Largeur de tuile	mm		600	700	790	900
Largeur du châssis inférieur	SK210LC	mm	2 990	3 090	3 180	3 290
	SK210NLC	mm	2 800	2 900	2 990	—
Pression au sol	SK210LC	kPa	47	41	37	33
	SK210NLC	kPa	47	41	37	—
Poids en ordre de marche	SK210LC	kg	22 600	23 100	23 300	23 600
	SK210NLC	kg	22 500	23 000	23 200	—

Capacités de levage

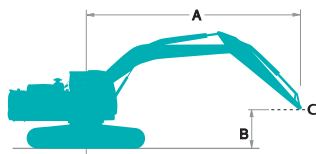

Nominal par l'avant

Nominal en latéral ou à 360 degrés

A - Portée de l'axe de rotation à la biellette de godet
 B - Hauteur de la biellette de godet au-dessus/au-dessous du sol
 C - Point de levage
 Réglage du clapet de décharge : 37,8 MPa

SK210LC		Flèche : 5,65 m Balancier : 2,94 m Sans godet Contrepoids : 4 300 kg Chenilles : 600 mm (Levage lourd)												
B	A	1,5 m		3,0 m		4,5 m		6,0 m		7,5 m		À portée maxi		Rayon
7,5 m	kg							*5 300	*5 300			*4 270	*4 270	6,26 m
6,0 m	kg							*5 880	5 480			*3 940	3 850	7,36 m
4,5 m	kg							*6 420	5 280	5 680	3 680	*3 860	3 270	8,03 m
3,0 m	kg					*9 360	7 670	*7 270	5 000	5 540	3 560	*3 930	2 980	8,38 m
1,5 m	kg					*11 040	7 100	7 570	4 720	5 400	3 430	*4 170	2 870	8,45 m
Au sol	kg			*6 330	*6 330	11 660	6 790	7 360	4 530	5 290	3 330	*4 600	2 920	8,25 m
-1,5 m	kg	*6 700	*6 700	*11 060	*11 060	11 560	6 700	7 270	4 460	5 260	3 310	5 030	3 170	7,75 m
-3,0 m	kg	*11 730	*11 730	*14 650	13 240	*10 550	6 780	7 320	4 510			6 010	3 770	6,89 m
-4,5 m	kg			*10 860	*10 860	*7 950	7 050					*5 980	5 330	5,50 m

SK210LC		Flèche : 5,65 m Balancier : 3,50 m Sans godet Contrepoids : 4 300 kg Chenilles : 600 mm (Levage lourd)												
B	A	1,5 m		3,0 m		4,5 m		6,0 m		7,5 m		À portée maxi		Rayon
7,5 m	kg											*3 640	*3 640	6,84 m
6,0 m	kg									*4 540	3 790	*3 430	*3 430	7,86 m
4,5 m	kg							*5 840	5 350	*5 440	3 710	*3 400	2 970	8,49 m
3,0 m	kg			*12 860	*12 860	*8 480	7 840	*6 750	5 050	5 550	3 560	*3 490	2 720	8,82 m
1,5 m	kg			*7 240	*7 240	*10 380	7 190	7 600	4 740	5 380	3 410	*3 710	2 610	8,89 m
Au sol	kg			*7 730	*7 730	*11 520	6 770	7 330	4 500	5 240	3 280	*4 110	2 650	8,70 m
-1,5 m	kg	*6 570	*6 570	*10 960	*10 960	11 470	6 610	7 190	4 380	5 170	3 220	4 540	2 840	8,22 m
-3,0 m	kg	*10 480	*10 480	*15 820	12 950	*11 000	6 630	7 190	4 380			5 290	3 300	7,42 m
-4,5 m	kg	*15 580	*15 580	*12 690	*12 690	*9 090	6 820	*6 410	4 540			*6 100	4 390	6,16 m

SK210_{LC}

SK210LC-11E

SK210_{NLC}

SK210NLC-11E

SK210_{SNLC}

SK210SNLC-11E

SK210LC		Flèche : 5,65 m Balancier : 2,40 m Sans godet Contrepoids : 4 300 kg Chenilles : 600 mm (Levage lourd)										
B	A	3,0 m		4,5 m		6,0 m		7,5 m		À portée maxi		Rayon
7,5 m	kg									*6 320	6 030	5,58 m
6,0 m	kg					*6 470	5 380			*5 760	4 340	6,80 m
4,5 m	kg			*8 260	8 130	*6 930	5 210	5 620	3 630	5 590	3 610	7,52 m
3,0 m	kg			*10 100	7 490	*7 700	4 940	5 520	3 540	5 090	3 270	7,89 m
1,5 m	kg			*11 520	6 990	*7 530	4 700	5 400	3 440	4 940	3 150	7,97 m
Au sol	kg			11 640	6 780	7 360	4 540	5 330	3 370	5 090	3 230	7,75 m
-1,5 m	kg	*11 440	*11 440	*11 390	6 760	7 320	4 510			5 630	3 560	7,22 m
-3,0 m	kg	*13 150	*13 150	*9 880	6 900	*7 190	4 630			*6 580	4 370	6,29 m
-4,5 m	kg			*6 230	*6 230					*5 690	*5 690	4,72 m

SK210LC		Flèche : 5,65 m Balancier : 2,94 m Sans godet Contrepoids : 4 800 kg Chenilles : 600 mm (Levage lourd)												
B	A	1,5 m		3,0 m		4,5 m		6,0 m		7,5 m		À portée maxi		Rayon
7,5 m	kg							*5 300	*5 300			*4 270	*4 270	6,26 m
6,0 m	kg							*5 880	5 840			*3 940	*3 940	7,36 m
4,5 m	kg							*6 420	5 640	*5 910	3 960	*3 860	3 520	8,03 m
3,0 m	kg					*9 360	8 200	*7 270	5 360	5 890	3 840	*3 930	3 210	8,38 m
1,5 m	kg					*11 040	7 620	8 040	5 090	5 740	3 700	*4 170	3 110	8,45 m
Au sol	kg			*6 330	*6 330	*11 820	7 310	7 820	4 890	5 630	3 600	*4 600	3 170	8,25 m
-1,5 m	kg	*6 700	*6 700	*11 060	*11 060	*11 650	7 230	7 740	4 820	5 610	3 580	5 360	3 440	7,75 m
-3,0 m	kg	*11 730	*11 730	*14 650	14 230	*10 550	7 310	7 790	4 870			*6 330	4 080	6,89 m
-4,5 m	kg			*10 860	*10 860	*7 950	7 570					*5 980	5 730	5,50 m













SK210LC		Flèche : 5,65 m Balancier : 3,50 m Sans godet Contrepoids : 4 800 kg Chenilles : 600 mm (Levage lourd)												
B	A	1,5 m		3,0 m		4,5 m		6,0 m		7,5 m		À portée maxi		Rayon
7,5 m	kg											*3 640	*3 640	6,84 m
6,0 m	kg									*4 540	4 060	*3 430	*3 430	7,86 m
4,5 m	kg							*5 840	5 710	*5 440	3 980	*3 400	3 210	8,49 m
3,0 m	kg			*12 860	*12 860	*8 480	8 370	*6 750	5 410	*5 860	3 840	*3 490	2 940	8,82 m
1,5 m	kg			*7 240	*7 240	*10 380	7 720	*7 700	5 100	5 720	3 680	*3 710	2 840	8,89 m
Au sol	kg			*7 730	*7 730	*11 520	7 300	7 800	4 860	5 590	3 550	*4 110	2 880	8,70 m
-1,5 m	kg	*6 570	*6 570	*10 960	*10 960	*11 710	7 140	7 660	4 740	5 200	3 490	*4 820	3 080	8,22 m
-3,0 m	kg	*10 480	*10 480	*15 820	13 940	*11 000	7 160	7 660	4 740			5 640	3 580	7,42 m
-4,5 m	kg	*15 580	*15 580	*12 690	*12 690	*9 090	7 350	*6 410	4 900			*6 100	4 740	6,16 m













SK210LC		Flèche : 5,65 m Balancier : 2,40 m Sans godet Contrepoids : 4 800 kg Chenilles : 600 mm (Levage lourd)										
B	A	3,0 m		4,5 m		6,0 m		7,5 m		À portée maxi		Rayon
7,5 m	kg									*6 320	*6 320	5,58 m
6,0 m	kg					*6 470	5 740			*5 760	4 650	6,80 m
4,5 m	kg			*8 260	*8 260	*6 930	5 570	*5 850	3 910	*5 610	3 880	7,52 m
3,0 m	kg			*10 100	8 020	*7 700	5 300	5 860	3 820	5 410	3 520	7,89 m
1,5 m	kg			*11 520	7 520	8 000	5 060	5 740	3 710	5 250	3 400	7,97 m
Au sol	kg			*11 920	7 310	7 830	4 900	5 670	3 640	5 420	3 490	7,75 m
-1,5 m	kg	*11 440	*11 440	*11 390	7 290	7 790	4 870			6 000	3 840	7,22 m
-3,0 m	kg	*13 150	*13 150	*9 880	7 430	*7 190	4 990			*6 580	4 710	6,29 m
-4,5 m	kg			*6 230	*6 230					*5 690	*5 690	4,72 m











Remarques :













- Ne pas tenter de lever ou de maintenir toute charge supérieure à ces capacités de levage au point de levage spécifié par le rayon et la hauteur. Le poids de tous les accessoires doit être déduit des capacités de levage mentionnées ci-dessus.
- Les capacités de levage supposent que la machine repose sur un sol de niveau, résistant et uniforme. L'utilisateur doit tenir compte des conditions de travail, par exemple sol mou ou irrégulier, inclinaison, charges latérales, arrêt brutal des charges, situations dangereuses, expérience du chauffeur, etc...
- Bout de balancier défini comme point de levage.
- Les capacités de levage ci-dessus sont conformes à la norme ISO 10567. Elles ne dépassent pas 87% de

- la capacité de levage hydraulique ni 75% de la charge de basculement. Les capacités de levage repérées par un astérisque (*) sont limitées par la capacité hydraulique plutôt que par la charge de basculement.
- L'opérateur doit parfaitement connaître les instructions du manuel d'utilisation et d'entretien avant d'utiliser cette machine. Les règles d'utilisation en sécurité des équipements doivent être respectées à tout moment.
 - Les capacités de levage ne s'appliquent qu'à une machine fabriquée d'origine et équipée en standard par KOBELCO CONSTRUCTION MACHINERY CO., LTD.

SK210NLC		Flèche : 5,65 m Balancier : 2,94 m Sans godet Contrepoids : 4 300 kg Chenilles : 600 mm (Levage lourd)													
B	A	1,5 m		3,0 m		4,5 m		6,0 m		7,5 m		À portée maxi		Rayon	
															
7,5 m	kg							*5 300	5 060			*4 270	*4 270	6,26 m	
6,0 m	kg							*5 880	5 050			*3 940	3 540	7,36 m	
4,5 m	kg							*6 420	4 850	5 670	3 380	*3 860	2 990	8,03 m	
3,0 m	kg						*9 360	6 980	*7 270	4 580	5 530	3 260	*3 930	2 720	8,38 m
1,5 m	kg						*11 040	6 420	7 560	4 310	5 390	3 130	*4 170	2 620	8,45 m
Au sol	kg			*6 330	*6 330	11 630	6 120	7 340	4 120	5 280	3 030	*4 600	2 660	8,25 m	
-1,5 m	kg	*6 700	*6 700	*11 060	*11 060	11 530	6 040	7 250	4 040	5 250	3 010	5 020	2 890	7,75 m	
-3,0 m	kg	*11 730	*11 730	*14 650	11 700	*10 550	6 120	7 310	4 090			6 000	3 440	6,89 m	
-4,5 m	kg			*10 860	*10 860	*7 950	6 370					*5 980	4 850	5,50 m	

SK210NLC		Flèche : 5,65 m Balancier : 3,50 m Sans godet Contrepoids : 4 300 kg Chenilles : 600 mm (Levage lourd)												
B	A	1,5 m		3,0 m		4,5 m		6,0 m		7,5 m		À portée maxi		Rayon
														
7,5 m	kg											*3 640	*3 640	6,84 m
6,0 m	kg									*4 540	3 480	*3 430	3 180	7,86 m
4,5 m	kg							*5 480	4 920	*5 440	3 400	*3 400	2 720	8,49 m
3,0 m	kg			*12 860	*12 860	*8 480	7 140	*6 750	4 620	5 540	3 260	*3 490	2 480	8,82 m
1,5 m	kg			*7 240	*7 240	*10 380	6 510	7 580	4 320	5 370	3 110	*3 710	2 380	8,89 m
Au sol	kg			*7 730	*7 730	*11 520	6 110	7 310	4 090	5 230	2 980	*4 110	2 400	8,70 m
-1,5 m	kg	*6 570	*6 570	*10 960	*10 960	11 440	5 950	7 180	3 970	5 160	2 920	4 530	2 580	8,22 m
-3,0 m	kg	*10 480	*10 480	*15 820	11 410	*11 000	5 970	7 170	3 970			5 280	3 000	7,42 m
-4,5 m	kg	*15 580	*15 580	*12 690	11 780	*9 090	6 150	*6 410	4 130			*6 100	3 990	6,16 m

SK210NLC		Flèche : 5,65 m Balancier : 2,40 m Sans godet Contrepoids : 4 300 kg Chenilles : 600 mm (Levage lourd)												
B	A	3,0 m		4,5 m		6,0 m		7,5 m		À portée maxi		Rayon		
														
7,5 m	kg											*6 320	5 550	5,58 m
6,0 m	kg							*6 470	4 960			*5 760	3 990	6,80 m
4,5 m	kg			*8 260	7 430	*6 930	4 780	5 600	3 330	5 570	3 310	5 570	3 310	7,52 m
3,0 m	kg			*10 100	6 810	*7 700	4 520	5 510	3 250	5 070	2 990	5 070	2 990	7,89 m
1,5 m	kg			*11 520	6 320	7 520	4 280	5 390	3 140	4 920	2 870	4 920	2 870	7,97 m
Au sol	kg			11 610	6 110	7 350	4 130	5 310	3 070	5 070	2 940	5 070	2 940	7,75 m
-1,5 m	kg	*11 440	*11 440	*11 390	6 100	7 310	4 100					5 620	3 240	7,22 m
-3,0 m	kg	*13 150	11 920	*9 880	6 240	*7 190	4 210					*6 580	3 990	6,29 m
-4,5 m	kg			*6 230	*6 230							*5 690	*5 690	4,72 m

SK210NLC		Flèche : 5,65 m Balancier : 2,94 m Sans godet Contrepoids : 4 800 kg Chenilles : 600 mm (Levage lourd)												
B	A	1,5 m		3,0 m		4,5 m		6,0 m		7,5 m		À portée maxi		Rayon
														
7,5 m	kg							*5 300	*5 300			*4 270	*4 270	6,26 m
6,0 m	kg							*5 880	5 390			*3 940	3 810	7,36 m
4,5 m	kg							*6 420	5 200	*5 910	3 650	*3 860	3 240	8,03 m
3,0 m	kg					*9 360	7 480	*7 270	4 920	5 880	3 530	*3 930	2 950	8,38 m
1,5 m	kg					*11 040	6 920	8 020	4 650	5 730	3 390	*4 170	2 840	8,45 m
Au sol	kg			*6 330	*6 330	*11 820	6 620	7 810	4 470	5 620	3 300	*4 600	2 900	8,25 m
-1,5 m	kg	*6 700	*6 700	*11 060	*11 060	*11 650	6 540	7 720	4 390	5 600	3 270	5 350	3 140	7,75 m
-3,0 m	kg	*11 730	*11 730	*14 650	12 610	*10 550	6 620	7 780	4 440			*6 330	3 730	6,89 m
-4,5 m	kg			*10 860	*10 860	*7 950	6 870					*5 980	5 230	5,50 m

SK210NLC		Flèche : 5,65 m Balancier : 3,50 m Sans godet Contrepoids : 4 800 kg Chenilles : 600 mm (Levage lourd)												
B	A	1,5 m		3,0 m		4,5 m		6,0 m		7,5 m		À portée maxi		Rayon
7,5 m	kg											*3 640	*3 640	6,84 m
6,0 m	kg									*4 540	3 740	*3 430	3 430	7,86 m
4,5 m	kg							*5 840	5 260	*5 440	3 670	*3 400	2 950	8,49 m
3,0 m	kg			*12 860	*12 860	*8 480	7 640	*6 750	4 970	*5 860	3 520	*3 490	2 700	8,82 m
1,5 m	kg			*7 240	*7 240	*10 380	7 010	*7 700	4 660	*5 710	3 370	*3 710	2 590	8,89 m
Au sol	kg			*7 730	*7 730	*11 520	6 610	7 780	4 430	5 570	3 240	*4 110	2 620	8,70 m
-1,5 m	kg	*6 570	*6 570	*10 960	*10 960	*11 710	6 450	7 640	4 310	5 500	3 180	*4 820	2 810	8,22 m
-3,0 m	kg	*10 480	*10 480	*15 820	12 330	*11 000	6 470	7 640	4 310			5 620	3 260	7,42 m
-4,5 m	kg	*15 580	*15 580	*12 690	*12 690	*9 090	6 650	*6 410	4 470			*6 100	4 320	6,16 m

SK210NLC		Flèche : 5,65 m Balancier : 2,40 m Sans godet Contrepoids : 4 800 kg Chenilles : 600 mm (Levage lourd)												
B	A	3,0 m		4,5 m		6,0 m		7,5 m		À portée maxi		Rayon		
7,5 m	kg											*6 320	5 920	5,58 m
6,0 m	kg					*6 470	5 300					*5 760	4 280	6,80 m
4,5 m	kg			*8 260	7 930	*6 930	5 130	*5 850	3 600	*5 610	3 570	*5 610	3 570	7,52 m
3,0 m	kg			*10 100	7 310	*7 700	4 870	5 850	3 510	5 400	3 240	5 400	3 240	7,89 m
1,5 m	kg			*11 520	6 820	7 990	4 630	5 730	3 400	5 240	3 120	5 240	3 120	7,97 m
Au sol	kg			*11 920	6 620	7 810	4 480	5 660	3 330	5 400	3 200	5 400	3 200	7,75 m
-1,5 m	kg	*11 440	*11 440	*11 390	6 600	7 780	4 440	4 440		5 980	3 520	5 980	3 520	7,22 m
-3,0 m	kg	*13 150	12 830	*9 880	6 740	*7 190	4 560			*6 580	4 310	*6 580	4 310	6,29 m
-4,5 m	kg			*6 230	*6 230					*5 690	*5 690	*5 690	*5 690	4,72 m

SK210SNLC		Flèche : 5,65 m Balancier : 2,94 m Sans godet Contrepoids : 4 900 kg Chenilles : 500 mm (Levage lourd)												
B	A	1,5 m		3,0 m		4,5 m		6,0 m		7,5 m		À portée maxi		Rayon
7,5 m	kg							*5 330	5 060			*4 300	*4 300	6,26 m
6,0 m	kg							*5 940	5 050			*3 980	3 580	7,36 m
4,5 m	kg							*6 490	4 870	*5 980	3 430	*3 890	3 050	8,03 m
3,0 m	kg					*9 450	6 950	*7 360	4 610	5 880	3 320	*3 970	2 780	8,38 m
1,5 m	kg					*11 150	6 430	8 030	4 350	5 740	3 190	*4 200	2 680	8,45 m
Au sol	kg			*6 370	*6 370	*11 940	6 140	7 820	4 180	5 640	3 100	*4 640	2 730	8,25 m
-1,5 m	kg	*6 730	*6 730	*11 090	*11 090	*11 770	6 060	7 730	4 100	5 610	3 070	5 370	2 950	7,75 m
-3,0 m	kg	*11 760	*11 760	*14 800	11 460	*10 660	6 140	7 780	4 150			6 400	3 500	6,89 m
-4,5 m	kg			*11 000	*11 000	*8 060	6 370					*6 070	4 880	5,50 m

SK210SNLC		Flèche : 5,65 m Balancier : 2,40 m Sans godet Contrepoids : 4 900 kg Chenilles : 500 mm (Levage lourd)												
B	A	3,0 m		4,5 m		6,0 m		7,5 m		À portée maxi		Rayon		
7,5 m	kg											*6 370	5 570	5,58 m
6,0 m	kg					*6 570	4 990					*5 800	4 050	6,80 m
4,5 m	kg			*8 380	7 400	*7 030	4 830	*5 890	3 410	*5 650	3 390	*5 650	3 390	7,52 m
3,0 m	kg			*10 230	6 830	*7 820	4 590	5 890	3 330	5 430	3 070	5 430	3 070	7,89 m
1,5 m	kg			*11 680	6 370	8 020	4 360	5 770	3 220	5 280	2 960	5 280	2 960	7,97 m
Au sol	kg			*12 080	6 180	7 860	4 220	5 700	3 160	5 440	3 030	5 440	3 030	7,75 m
-1,5 m	kg	*11 480	*11 480	*11 550	6 160	7 820	4 190			6 020	3 330	6 020	3 330	7,22 m
-3,0 m	kg	*13 350	11 720	*10 030	6 290	*7 310	4 290			*6 700	4 060	*6 700	4 060	6,29 m
-4,5 m	kg			*6 360	*6 360					*5 820	*5 820	*5 820	*5 820	4,72 m

Remarques :

- Ne pas tenter de lever ou de maintenir toute charge supérieure à ces capacités de levage au point de levage spécifié par le rayon et la hauteur. Le poids de tous les accessoires doit être déduit des capacités de levage mentionnées ci-dessus.
- Les capacités de levage supposent que la machine repose sur un sol de niveau, résistant et uniforme. L'utilisateur doit tenir compte des conditions de travail, par exemple sol mou ou irrégulier, inclinaison, charges latérales, arrêt brutal des charges, situations dangereuses, expérience du chauffeur, etc...
- Bout de balancier défini comme point de levage.
- Les capacités de levage ci-dessus sont conformes à la norme ISO 10567. Elles ne dépassent pas 87% de

la capacité de levage hydraulique ni 75% de la charge de basculement. Les capacités de levage repérées par un astérisque (*) sont limitées par la capacité hydraulique plutôt que par la charge de basculement.

- L'opérateur doit parfaitement connaître les instructions du manuel d'utilisation et d'entretien avant d'utiliser cette machine. Les règles d'utilisation en sécurité des équipements doivent être respectées à tout moment.
- Les capacités de levage ne s'appliquent qu'à une machine fabriquée d'origine et équipée en standard par KOBELCO CONSTRUCTION MACHINERY CO., LTD.

Flèche articulée



Plages de travail

Unité : mm

Flèche	Balancier	Flèche articulée		
		Court 2,40 m	Standard 2,94 m	Long 3,50 m
a- Portée de fouille maximale		9 570	10 070	10 530
b- Portée de fouille maximale niveau du sol		9 390	9 900	10 370
c- Profondeur de fouille maximale		5 890	6 420	6 930
d- Hauteur de travail maximale		10 830	11 230	11 500
e- Hauteur de déversement maximale		7 950	8 350	8 620
f- Hauteur de déversement minimale		1 510	970	410
g- Profondeur de fouille maximale en paroi verticale		5 070	5 580	6 020
h- Rayon de rotation minimal		2 760	2 550	2 720
i- Course de nivelage au niveau du sol		5 770	6 800	7 800
j- Profondeur de fouille maximale pour un fond plat de 2,4 m		5 780	6 310	6 830
Capacité de remplissage ISO du godet m ³		0,93	0,80	0,70

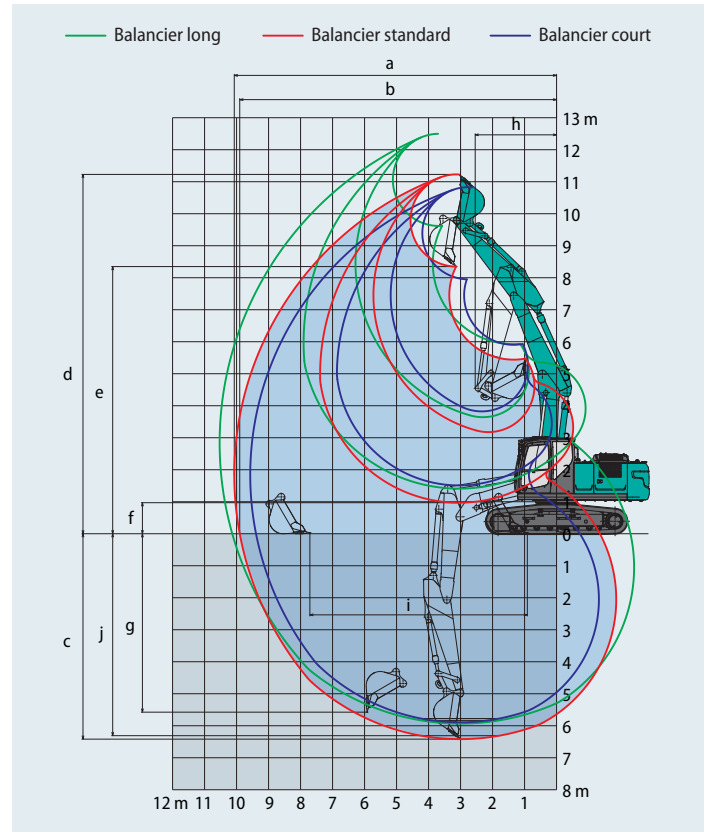

Force d'excavation (ISO 6015)

Unité : kN

Longueur du balancier	Court 2,40 m	Standard 2,94 m	Long 3,50 m
Force de cavage du godet	143 157*	143 157*	143 157*
Force de pénétration du balancier	121 133*	102 112*	91,8 101*

*Power Boost activé



Dimensions (SK210LC/SK210NLC)

Unité : mm

Longueur du balancier		Court 2,40 m	Standard 2,94 m	Long 3,50 m
A	Longueur hors-tout	9 760	9 740	9 730
B	Hauteur hors-tout à la flèche	3 030	2 970	3 280
C	Largeur hors-tout	SK210LC	2 990	
		SK210NLC	2 800	
D	Hauteur hors-tout à la cabine		3 060	
E	Garde au sol sous tourelle*		1 060	
F	Garde au sol*		425	
G	Rayon de rotation arrière		2 910	
G'	Distance du centre d'orientation à l'extrémité arrière		2 900	
H	Longueur de chenille au sol		3 660	
I	Longueur du train de chenilles		4 450	
J	Voie	SK210LC	2 390	
		SK210NLC	2 200	
K	Largeur de tuile		600	
L	Largeur hors-tout de la tourelle		2 710	

*Hors hauteur de l'arête de chenille.



Dimensions (SK210SNLC)

Unité : mm

Longueur du balancier		Court 2,40 m	Standard 2,94 m
A	Longueur hors-tout	9 660	9 640
B	Hauteur hors-tout à la flèche	3 030	2 970
C	Largeur hors-tout		2 540
D	Hauteur hors-tout à la cabine		3 060
E	Garde au sol sous tourelle*		1 050
F	Garde au sol*		425
G	Rayon de rotation arrière		2 800
G'	Distance du centre d'orientation à l'extrémité arrière		2 800
H	Longueur de chenille au sol		3 660
I	Longueur du train de chenilles		4 450
J	Voie		2 040
K	Largeur de tuile		500
L	Largeur hors-tout de la tourelle		2 540

*Hors hauteur de l'arête de chenille.

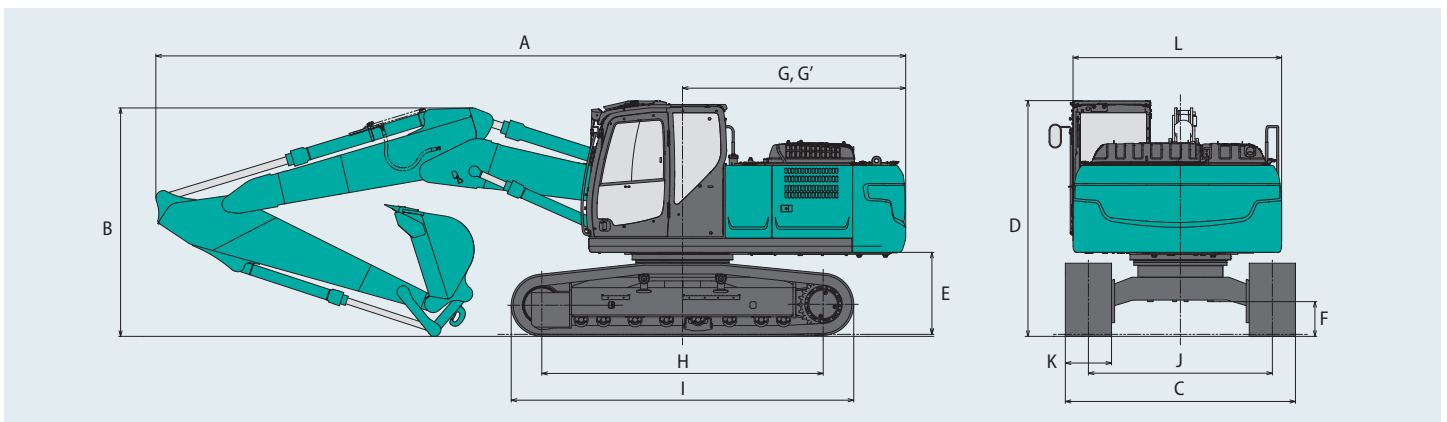

Poids en ordre de marche et pression au sol

En équipement de série, avec flèche articulée, balancier 2,94 m et godet 0,8 m³ en remplissage ISO.

Usage			Tuiles à triple arête (de même hauteur)					
Largeur de tuile			500	600	700	790	900	
Largeur du châssis inférieur	SK210LC	mm	—	2 990	3 090	3 180	3 290	
	SK210NLC	mm	—	2 800	2 900	2 990	—	
	SK210SNLC	mm	2 540	2 640	—	—	—	
Pression au sol	SK210LC	kPa	—	48	42	38	33	
	SK210NLC	kPa	—	48	42	37	—	
	SK210SNLC	kPa	59	49	—	—	—	
Poids en ordre de marche	SK210LC	kg	—	23 100	23 600	23 800	24 100	
	SK210NLC	kg	—	23 000	23 500	23 700	—	
	SK210SNLC	kg	23 500	23 700	—	—	—	

En équipement de série, avec flèche articulée, balancier 2,94 m et godet 0,8 m³ en remplissage ISO (contrepoids lourd de 4 800 kg).

Usage			Tuiles à triple arête (de même hauteur)			
Largeur de tuile			600	700	790	900
Largeur du châssis inférieur	SK210LC	mm	2 990	3 090	3 180	3 290
	SK210NLC	mm	2 800	2 900	2 990	—
Pression au sol	SK210LC	kPa	49	43	38	34
	SK210NLC	kPa	49	40	36	—
Poids en ordre de marche	SK210LC	kg	23 600	24 100	24 300	24 600
	SK210NLC	kg	23 500	24 000	24 200	—

Capacités de levage

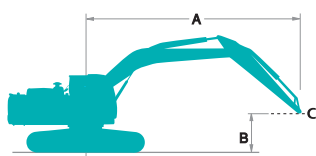

Nominal par l'avant

Nominal en latéral ou à 360 degrés

A - Portée de l'axe de rotation à la biellette de godet













B - Hauteur de la biellette de godet au-dessus/au-dessous du sol













C - Point de levage













Réglage du clapet de décharge : 37,8 MPa













SK210LC		Flèche articulée		Balancier : 2,94 m		Sans godet		Contrepoids : 4 300 kg		Chenilles : 600 mm (Levage lourd)		À portée maxi		Rayon
B	A	1,5 m		3,0 m		4,5 m		6,0 m		7,5 m		À portée maxi		Rayon
		↑	↔	↑	↔	↑	↔	↑	↔	↑	↔	↑	↔	
9,0 m	kg					*5 880	*5 880					*4 930	*4 930	4,74 m
7,5 m	kg					*6 770	*6 770	*5 680	5 440			*4 040	*4 040	6,49 m
6,0 m	kg					*6 870	*6 870	*4 620	*4 620	*4 100	3 600	*3 700	3 550	7,55 m
4,5 m	kg			*10 460	*10 460	*9 180	8 220	*7 630	5 170	*4 820	3 560	*3 580	3 000	8,21 m
3,0 m	kg	*31 510	*31 510	*16 370	14 230	*10 810	7 440	7 780	4 830	*4 780	3 410	*3 610	2 720	8,55 m
1,5 m	kg			*17 860	12 690	*11 550	6 750	7 410	4 500	*5 140	3 250	*3 770	2 620	8,62 m
Au sol	kg	*19 950	*19 950	*14 860	12 300	*11 200	6 410	7 160	4 280	5 140	3 140	*4 100	2 670	8,42 m
-1,5 m	kg			*10 000	*10 000	*9 830	6 330	7 070	4 200	5 120	3 110	*4 690	2 910	7,93 m
-3,0 m	kg			*8 590	*8 590	*7 430	6 450	*5 640	4 270			*3 780	3 460	7,10 m
-4,5 m	kg			*11 920	*11 920	*6 720	*6 720					*1 810	*1 810	5,76 m

SK210LC		Flèche articulée		Balancier : 3,50 m		Sans godet		Contrepoids : 4 300 kg		Chenilles : 600 mm (Levage lourd)		À portée maxi		Rayon
B	A	1,5 m		3,0 m		4,5 m		6,0 m		7,5 m		9,0 m		Rayon
		↑	↔	↑	↔	↑	↔	↑	↔	↑	↔	↑	↔	
9,0 m	kg					*5 740	*5 740					*4 030	*4 030	5,53 m
7,5 m	kg							*4 890	*4 890			*3 460	*3 460	7,09 m
6,0 m	kg							*5 890	5 520	*4 460	3 700	*3 240	3 180	8,07 m
4,5 m	kg					*6 900	*6 900	*6 880	5 270	*4 150	3 600	*3 170	2 720	8,69 m
3,0 m	kg	*27 450	*27 450	*15 750	14 900	*10 210	7 660	*7 810	4 900	*4 070	3 420	*3 330	2 490	9,01 m
1,5 m	kg	*18 250	*18 250	*17 840	13 000	*11 280	6 880	7 450	4 530	*4 400	3 240	*3 890	2 410	9,08 m
Au sol	kg	*19 130	*19 130	*6 700	*6 700	*11 360	6 410	7 140	4 260	5 100	3 090	*3 710	2 400	8,89 m
-1,5 m	kg			*9 990	*9 990	*10 390	6 230	6 990	4 120	5 020	3 020	*4 220	2 580	8,43 m
-3,0 m	kg			*10 660	*10 660	*8 420	6 280	*6 380	4 130	*4 300	3 070	*4 000	3 000	7,65 m
-4,5 m	kg			*14 570	13 100	*5 130	*5 130	*4 490	4 340			*2 700	*2 700	6,43 m

SK210LC		Flèche articulée		Balancier : 2,40 m		Sans godet		Contrepoids : 4 300 kg		Chenilles : 600 mm (Levage lourd)				
B	A	1,5 m		3,0 m		4,5 m		6,0 m		7,5 m		À portée maxi		Rayon
														
9,0 m	kg											*7 980	*7 980	3,73 m
7,5 m	kg					*8 830	8 770					*6 060	5 550	5,80 m
6,0 m	kg					*9 000	8 570	*5 580	5 290			*5 130	4 010	6,97 m
4,5 m	kg			*14 150	*14 150	*10 110	7 990	*4 770	*4 770	*5 240	3 490	*4 720	3 330	7,68 m
3,0 m	kg			*15 800	14 260	*11 250	7 210	7 690	4 750	5 400	3 380	*4 580	3 000	8,05 m
1,5 m	kg			*17 890	12 860	11 600	6 630	7 360	4 460	5 260	3 250	*4 650	2 890	8,12 m
Au sol	kg	*25 320	*25 320	*15 660	12 430	*10 800	6 400	7 160	4 290	5 180	3 170	4 810	2 960	7,91 m
-1,5 m	kg			*9 810	*9 810	*9 050	6 410	*7 020	4 260			*4 810	3 270	7,39 m
-3,0 m	kg					*6 250	*6 250	*4 580	4 400			*3 540	*3 540	6,48 m

SK210LC		Flèche articulée		Balancier : 2,94 m		Sans godet		Contrepoids : 4 800 kg		Chenilles : 600 mm (Levage lourd)				
B	A	1,5 m		3,0 m		4,5 m		6,0 m		7,5 m		À portée maxi		Rayon
														
9,0 m	kg					*5 880	*5 880					*4 930	*4 930	4,74 m
7,5 m	kg					*6 770	*6 770	*5 680	*5 680			*4 040	*4 040	6,49 m
6,0 m	kg					*6 870	*6 870	*4 620	*4 620	*4 100	3 880	*3 700	*3 700	7,55 m
4,5 m	kg			*10 460	*10 460	*9 180	8 750	*7 630	5 530	*4 820	3 830	*3 580	3 520	8,21 m
3,0 m	kg	*31 510	*31 510	*16 370	15 220	*10 810	7 960	*8 150	5 190	*4 780	3 680	*3 610	2 960	8,55 m
1,5 m	kg			*17 860	13 680	*11 550	7 280	7 880	4 860	*5 140	3 520	*3 770	2 850	8,62 m
Au sol	kg	*19 950	*19 950	*14 860	13 290	*11 200	6 940	7 630	4 640	5 490	3 410	*4 100	2 910	8,42 m
-1,5 m	kg			*10 000	*10 000	*9 830	6 860	*7 480	4 560	5 460	3 390	*4 690	3 160	7,93 m
-3,0 m	kg			*8 590	*8 590	*7 430	6 980	*5 640	4 630			*3 780	3 750	7,10 m
-4,5 m	kg			*11 920	*11 920	*6 720	*6 720					*1 810	*1 810	5,76 m

SK210LC		Flèche articulée		Balancier : 3,50 m		Sans godet		Contrepoids : 4 800 kg		Chenilles : 600 mm (Levage lourd)						
B	A	1,5 m		3,0 m		4,5 m		6,0 m		7,5 m		9,0 m		À portée maxi		Rayon
																
9,0 m	kg					*5 740	*5 740							*4 030	*4 030	5,53 m
7,5 m	kg							*4 890	*4 890					*3 460	*3 460	7,09 m
6,0 m	kg							*5 890	5 880	*4 460	3 970			*3 240	*3 240	8,07 m
4,5 m	kg					*6 900	*6 900	*6 880	5 630	*4 150	3 870			*3 170	2 950	8,69 m
3,0 m	kg	*27 450	*27 450	*15 750	*15 750	*10 210	8 190	*7 810	5 260	*4 070	3 700	*3 330	2 710	*3 230	2 700	9,01 m
1,5 m	kg	*18 250	*18 250	*17 840	13 990	*11 280	7 410	7 920	4 890	*4 400	3 510	*3 890	2 630	*3 390	2 600	9,08 m
Au sol	kg	*19 130	*19 130	*6 700	*6 700	*11 360	6 930	7 610	4 620	*5 180	3 360			*3 710	2 630	8,89 m
-1,5 m	kg			*9 990	*9 990	*10 390	6 760	7 460	4 480	5 370	3 290			*4 220	2 820	8,43 m
-3,0 m	kg			*10 660	*10 660	*8 420	6 810	*6 380	4 490	*4 300	3 350			*4 000	3 270	7,65 m
-4,5 m	kg			*14 570	14 090	*5 130	*5 130	*4 490	*4 490					*2 700	*2 700	6,43 m

SK210LC		Flèche articulée		Balancier : 2,40 m		Sans godet		Contrepoids : 4 800 kg		Chenilles : 600 mm (Levage lourd)						
B	A	1,5 m		3,0 m		4,5 m		6,0 m		7,5 m		À portée maxi		Rayon		
																
9,0 m	kg													*7 980	*7 980	3,73 m
7,5 m	kg					*8 830	*8 830							*6 060	5 920	5,80 m
6,0 m	kg					*9 000	*9 000	*5 580	*5 580					*5 130	4 310	6,97 m
4,5 m	kg			*14 150	*14 150	*10 110	8 520	*4 770	*4 770	*5 240	3 760			*4 720	3 600	7,68 m
3,0 m	kg			*15 800	15 250	*11 250	7 740	8 150	5 110	*5 500	3 650			*4 580	3 250	8,05 m
1,5 m	kg			*17 890	13 850	*11 600	7 160	7 830	4 820	5 610	3 520			*4 650	3 140	8,12 m
Au sol	kg	*25 320	*25 320	*15 660	13 420	*10 800	6 930	7 630	4 650	5 520	3 450			*4 930	3 220	7,91 m
-1,5 m	kg			*9 810	*9 810	*9 050	6 940	*7 020	4 620					*4 810	3 550	7,39 m
-3,0 m	kg					*6 250	*6 250	*4 580	*4 580					*3 540	*3 540	6,48 m

SK210NLC		Flèche articulée		Balancier : 2,94 m		Sans godet		Contrepoids : 4 300 kg		Chenilles : 600 mm (Levage lourd)				
B	A	1,5 m		3,0 m		4,5 m		6,0 m		7,5 m		À portée maxi		
														Rayon
9,0 m	kg					*5 880	*5 880					*4 930	*4 930	4,74 m
7,5 m	kg					*6 770	*6 770	*5 680	5 000			*4 040	*4 040	6,49 m
6,0 m	kg					*6 870	*6 870	*4 620	*4 620	*4 100	3 290	*3 700	3 240	7,55 m
4,5 m	kg			*10 460	*10 460	*9 180	7 500	*7 630	4 730	*4 820	3 250	*3 580	2 730	8,21 m
3,0 m	kg	*31 510	*31 510	*16 370	12 600	*10 810	6 730	7 760	4 400	*4 780	3 100	*3 610	2 470	8,55 m
1,5 m	kg			*17 860	11 140	*11 550	6 070	7 390	4 070	*5 140	2 940	*3 770	2 370	8,62 m
Au sol	kg	*19 950	*19 950	*14 860	10 760	*11 200	5 730	7 140	3 860	5 130	2 830	*4 100	2 410	8,42 m
-1,5 m	kg			*10 000	*10 000	*9 830	5 660	7 050	3 780	5 100	2 810	*4 690	2 630	7,93 m
-3,0 m	kg			*8 590	*8 590	*7 430	5 770	*5 640	3 850			*3 780	3 130	7,10 m
-4,5 m	kg			*11 920	11 800	*6 720	6 140					*1 810	*1 810	5,76 m

SK210NLC		Flèche articulée		Balancier : 3,50 m		Sans godet		Contrepoids : 4 300 kg		Chenilles : 600 mm (Levage lourd)						
B	A	1,5 m		3,0 m		4,5 m		6,0 m		7,5 m		9,0 m		À portée maxi		
															Rayon	
9,0 m	kg					*5 740	*5 740							*4 030	*4 030	5,53 m
7,5 m	kg							*4 890	*4 890					*3 460	*3 460	7,09 m
6,0 m	kg							*5 890	5 070	*4 460	3 390			*3 240	2 900	8,07 m
4,5 m	kg					*6 900	*6 900	*6 880	4 820	*4 150	3 290			*3 170	2 470	8,69 m
3,0 m	kg	*27 450	*27 450	*15 750	13 230	*10 210	6 950	*7 810	4 460	*4 070	3 120	*3 330	2 250	*3 230	2 240	9,01 m
1,5 m	kg	*18 250	*18 250	*17 840	11 430	*11 280	6 190	7 440	4 100	*4 400	2 930	*3 890	2 180	*3 390	2 140	9,08 m
Au sol	kg	*19 130	*19 130	*6 700	*6 700	*11 330	5 730	7 130	3 830	5 090	2 780			*3 710	2 160	8,89 m
-1,5 m	kg			*9 990	*9 990	*10 390	5 560	6 970	3 700	5 010	2 720			*4 220	2 330	8,43 m
-3,0 m	kg			*10 660	*10 660	*8 420	5 610	*6 380	3 710	*4 300	2 770			*4 000	2 710	7,65 m
-4,5 m	kg			*14 570	11 520	*5 130	*5 130	*4 490	3 910					*2 700	*2 700	6,43 m

SK210NLC		Flèche articulée		Balancier : 2,40 m		Sans godet		Contrepoids : 4 300 kg		Chenilles : 600 mm (Levage lourd)						
B	A	1,5 m		3,0 m		4,5 m		6,0 m		7,5 m		À portée maxi				
														Rayon		
9,0 m	kg													*7 980	*7 980	3,73 m
7,5 m	kg					*8 830	8 040							*6 060	5 080	5,80 m
6,0 m	kg					*9 000	7 840	*5 580	4 850					*5 130	3 670	6,97 m
4,5 m	kg			*14 150	*14 150	*10 110	7 270	*4 770	4 630	*5 240	3 180	*4 720	3 030	*4 720	3 030	7,68 m
3,0 m	kg			*15 800	12 620	*11 250	6 520	7 670	4 320	5 390	3 070	*4 580	2 730	*4 580	2 730	8,05 m
1,5 m	kg			*17 890	11 300	11 580	5 950	7 340	4 040	5 250	2 940	*4 650	2 620	*4 650	2 620	8,12 m
Au sol	kg	*25 320	*25 320	*15 660	10 890	*10 800	5 730	7 150	3 870	5 170	2 870	4 800	2 680	4 800	2 680	7,91 m
-1,5 m	kg			*9 810	*9 810	*9 050	5 740	*7 020	3 840			*4 810	2 960	*4 810	2 960	7,39 m
-3,0 m	kg					*6 250	5 920	*4 580	3 980			*3 540	*3 540	*3 540	*3 540	6,48 m

SK210NLC		Flèche articulée		Balancier : 2,94 m		Sans godet		Contrepoids : 4 800 kg		Chenilles : 600 mm (Levage lourd)				
B	A	1,5 m		3,0 m		4,5 m		6,0 m		7,5 m		À portée maxi		
														Rayon
9,0 m	kg					*5 880	*5 880					*4 930	*4 930	4,74 m
7,5 m	kg					*6 770	*6 770	*5 680	5 340			*4 040	*4 040	6,49 m
6,0 m	kg					*6 870	*6 870	*4 620	*4 620	*4 100	3 560	*3 700	3 500	7,55 m
4,5 m	kg			*10 460	*10 460	*9 180	8 000	*7 630	5 080	*4 820	3 510	*3 580	2 970	8,21 m
3,0 m	kg	*31 510	*31 510	*16 370	13 510	*10 810	7 230	*8 150	4 740	*4 780	3 360	*3 610	2 690	8,55 m
1,5 m	kg			*17 860	12 050	*11 550	6 570	7 860	4 420	*5 140	3 210	*3 770	2 590	8,62 m
Au sol	kg	*19 950	*19 950	*14 860	11 680	*11 200	6 230	7 610	4 200	5 470	3 090	*4 100	2 640	8,42 m
-1,5 m	kg			*10 000	*10 000	*9 830	6 160	*7 480	4 120	5 450	3 070	*4 690	2 870	7,93 m
-3,0 m	kg			*8 590	*8 590	*7 430	6 270	*5 640	4 190			*3 780	3 410	7,10 m
-4,5 m	kg			*11 920	*11 920	*6 720	6 640					*1 810	*1 810	5,76 m

Remarques :

- Ne pas tenter de lever ou de maintenir toute charge supérieure à ces capacités de levage au point de levage spécifié par le rayon et la hauteur. Le poids de tous les accessoires doit être déduit des capacités de levage mentionnées ci-dessus.
- Les capacités de levage supposent que la machine repose sur un sol de niveau, résistant et uniforme. L'utilisateur doit tenir compte des conditions de travail, par exemple sol mou ou irrégulier, inclinaison, charges latérales, arrêt brutal des charges, situations dangereuses, expérience du chauffeur, etc...
- Bout de balancier défini comme point de levage.
- Les capacités de levage ci-dessus sont conformes à la norme ISO 10567. Elles ne dépassent pas 87% de

- la capacité de levage hydraulique ni 75% de la charge de basculement. Les capacités de levage repérées par un astérisque (*) sont limitées par la capacité hydraulique plutôt que par la charge de basculement.
- L'opérateur doit parfaitement connaître les instructions du manuel d'utilisation et d'entretien avant d'utiliser cette machine. Les règles d'utilisation en sécurité des équipements doivent être respectées à tout moment.
- Les capacités de levage ne s'appliquent qu'à une machine fabriquée d'origine et équipée en standard par KOBELCO CONSTRUCTION MACHINERY CO., LTD.

SK210NLC		Flèche articulée		Balancier : 3,50 m		Sans godet		Contrepoids : 4 800 kg		Chenilles : 600 mm (Levage lourd)						
B	A	1,5 m		3,0 m		4,5 m		6,0 m		7,5 m		9,0 m		À portée maxi		
																Rayon
9,0 m	kg					*5 740	*5 740							*4 030	*4 030	5,53 m
7,5 m	kg							*4 890	*4 890					*3 460	*3 460	7,09 m
6,0 m	kg							*5 890	5 420	*4 460	3 650			*3 240	3 140	8,07 m
4,5 m	kg					*6 900	*6 900	*6 880	5 170	*4 150	3 550			*3 170	2 690	8,69 m
3,0 m	kg	*27 450	*27 450	*15 750	14 140	*10 210	7 450	*7 810	4 810	*4 070	3 380	*3 330	2 460	*3 230	2 450	9,01 m
1,5 m	kg	*18 250	*18 250	*17 840	12 340	*11 280	6 690	7 910	4 450	*4 400	3 190	*3 890	2 390	*3 390	2 350	9,08 m
Au sol	kg	*19 130	*19 130	*6 700	*6 700	*11 360	6 230	7 590	4 180	*5 180	3 050			*3 710	2 380	8,89 m
-1,5 m	kg			*9 990	*9 990	*10 390	6 070	7 440	4 050	5 350	2 980			*4 220	2 550	8,43 m
-3,0 m	kg			*10 660	*10 660	*8 420	6 110	*6 380	4 060	*4 300	3 030			*4 000	2 970	7,65 m
-4,5 m	kg			*14 570	12 430	*5 130	*5 130	*4 490	4 260					*2 700	*2 700	6,43 m

SK210NLC		Flèche articulée		Balancier : 2,40 m		Sans godet		Contrepoids : 4 800 kg		Chenilles : 600 mm (Levage lourd)						
B	A	1,5 m		3,0 m		4,5 m		6,0 m		7,5 m		À portée maxi				
														Rayon		
9,0 m	kg													*7 980	*7 980	3,73 m
7,5 m	kg					*8 830	8 540							*6 060	5 440	5,80 m
6,0 m	kg					*9 000	8 340	*5 580	5 190					*5 130	3 950	6,97 m
4,5 m	kg			*14 150	*14 150	*10 110	7 770	*4 770	*4 770	*5 240	3 440			*4 720	3 290	7,68 m
3,0 m	kg			*15 800	13 530	*11 250	7 020	8 140	4 670	*5 500	3 330			*4 580	2 970	8,05 m
1,5 m	kg			*17 890	12 210	*11 600	6 450	7 810	4 380	5 590	3 210			*4 650	2 860	8,12 m
Au sol	kg	*25 320	*25 320	*15 660	11 800	*10 800	6 230	7 610	4 210	5 510	3 130			*4 930	2 930	7,91 m
-1,5 m	kg			*9 810	*9 810	*9 050	6 240	*7 020	4 190					*4 810	3 230	7,39 m
-3,0 m	kg					*6 250	*6 250	*4 580	4 330					*3 540	*3 540	6,48 m

SK210SNLC		Flèche articulée		Balancier : 2,94 m		Sans godet		Contrepoids : 4 900 kg		Chenilles : 500 mm (Levage lourd)						
B	A	1,5 m		3,0 m		4,5 m		6,0 m		7,5 m		À portée maxi				
														Rayon		
9,0 m	kg					*5 330	*5 330							*4 460	*4 460	4,74 m
7,5 m	kg					*6 130	*6 130	*5 100	4 980					*3 650	*3 650	6,49 m
6,0 m	kg					*6 210	*6 210	*4 130	*4 130	*3 700	3 300			*3 340	3 250	7,55 m
4,5 m	kg			*9 450	*9 450	*8 300	7 420	*6 810	4 720	*4 310	3 260			*3 230	2 750	8,21 m
3,0 m	kg	*28 190	*28 190	*14 620	12 230	*9 640	6 670	*7 250	4 390	*4 270	3 120			*3 250	2 490	8,55 m
1,5 m	kg			*15 880	10 830	*10 260	6 020	*7 530	4 080	*4 590	2 960			*3 400	2 390	8,62 m
Au sol	kg	*18 160	*18 160	*13 120	10 470	*9 920	5 690	*7 370	3 860	*5 260	2 850			*3 700	2 430	8,42 m
-1,5 m	kg			*9 060	*9 060	*8 660	5 620	*6 600	3 790	*4 800	2 830			*4 100	2 650	7,93 m
-3,0 m	kg			*7 450	*7 450	*6 500	5 730	*4 930	3 850					*3 270	3 150	7,10 m
-4,5 m	kg			*10 510	*10 510	*5 880	*5 880							*1 470	*1 470	5,76 m

SK210SNLC		Flèche articulée		Balancier : 2,40 m		Sans godet		Contrepoids : 4 900 kg		Chenilles : 500 mm (Levage lourd)						
B	A	1,5 m		3,0 m		4,5 m		6,0 m		7,5 m		À portée maxi				
														Rayon		
9,0 m	kg													*7 240	*7 240	3,73 m
7,5 m	kg					*7 980	7 940							*5 450	5 060	5,80 m
6,0 m	kg					*8 150	7 750	*5 010	4 840					*4 600	3 680	6,97 m
4,5 m	kg			*12 700	*12 700	*9 050	7 190	*4 260	*4 260	*4 690	3 200			*4 220	3 050	7,68 m
3,0 m	kg			*14 110	12 250	*10 030	6 460	*7 470	4 320	*4 920	3 090			*4 090	2 750	8,05 m
1,5 m	kg			*15 910	10 990	*10 310	5 910	*7 600	4 040	*5 250	2 960			*4 150	2 640	8,12 m
Au sol	kg	*22 430	*22 430	*13 860	10 590	*9 550	5 690	*7 240	3 880	*5 430	2 890			*4 400	2 700	7,91 m
-1,5 m	kg			*8 560	*8 560	*7 970	5 700	*6 190	3 850					*4 210	2 980	7,39 m
-3,0 m	kg					*5 430	*5 430	*3 980	*3 980					*3 050	*3 050	6,48 m

Remarques :

1. Ne pas tenter de lever ou de maintenir toute charge supérieure à ces capacités de levage au point de levage spécifié par le rayon et la hauteur. Le poids de tous les accessoires doit être déduit des capacités de levage mentionnées ci-dessus.
2. Les capacités de levage supposent que la machine repose sur un sol de niveau, résistant et uniforme. L'utilisateur doit tenir compte des conditions de travail, par exemple sol mou ou irrégulier, inclinaison, charges latérales, arrêt brutal des charges, situations dangereuses, expérience du chauffeur, etc...
3. Bout de balancier défini comme point de levage.
4. Les capacités de levage ci-dessus sont conformes à la norme ISO 10567. Elles ne dépassent pas 87% de

- la capacité de levage hydraulique ni 75% de la charge de basculement. Les capacités de levage repérées par un astérisque (*) sont limitées par la capacité hydraulique plutôt que par la charge de basculement.
5. L'opérateur doit parfaitement connaître les instructions du manuel d'utilisation et d'entretien avant d'utiliser cette machine. Les règles d'utilisation en sécurité des équipements doivent être respectées à tout moment.
 6. Les capacités de levage ne s'appliquent qu'à une machine fabriquée d'origine et équipée en standard par KOBELCO CONSTRUCTION MACHINERY CO., LTD.

Équipement longue portée



Plages de travail

Unité : mm

Flèche		8,75 m
Portée	Balancier	6,35 m
a- Portée de fouille maximale		15 820
b- Portée de fouille maximale niveau du sol		15 710
c- Profondeur de fouille maximale		12 010
d- Hauteur de travail maximale		13 900
e- Hauteur de déversement maximale		11 530
f- Hauteur de déversement minimale		2 080
g- Profondeur de fouille maximale en paroi verticale		11 190
h- Rayon de rotation minimal		4 730
i- Course de nivelage au niveau du sol		11 610
j- Profondeur de fouille maximale pour un fond plat de 2,4 m		11 910
Bucket capacity ISO heaped m ³		0,45

Force d'excavation (ISO 6015)

Unité : kN

Longueur du balancier	Standard	6,35 m
Force de cavage du godet		88
Force de pénétration du balancier		54

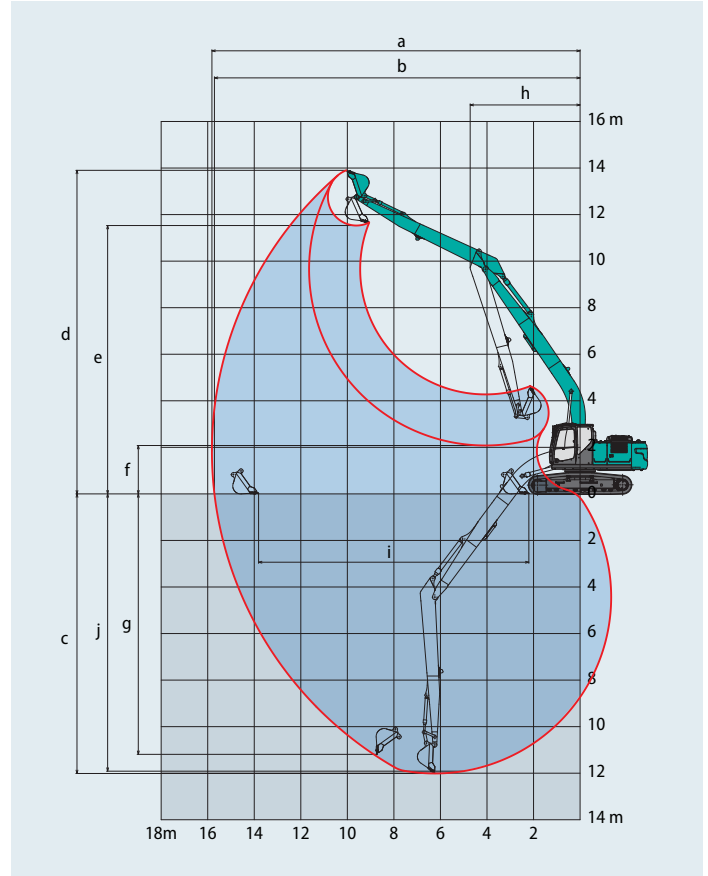

Dimensions (SK210LC)

Longueur du balancier	Standard	6,35 m
A Longueur hors-tout		12 690
B Hauteur hors-tout à la flèche		3 160
C Largeur hors-tout		2 990
D Hauteur hors-tout à la cabine		3 060
E Garde au sol sous tourelle*		1 060
F Garde au sol*		425

Unité : mm

G	Rayon de rotation arrière	2 910
G'	Distance du centre d'orientation à l'extrémité arrière	2 900
H	Longueur de chenille au sol	3 660
I	Longueur du train de chenilles	4 450
J	Voie	2 390
K	Largeur de tuile	600
L	Largeur hors-tout de la tourelle	2 710

*Hors hauteur de l'arête de chenille.

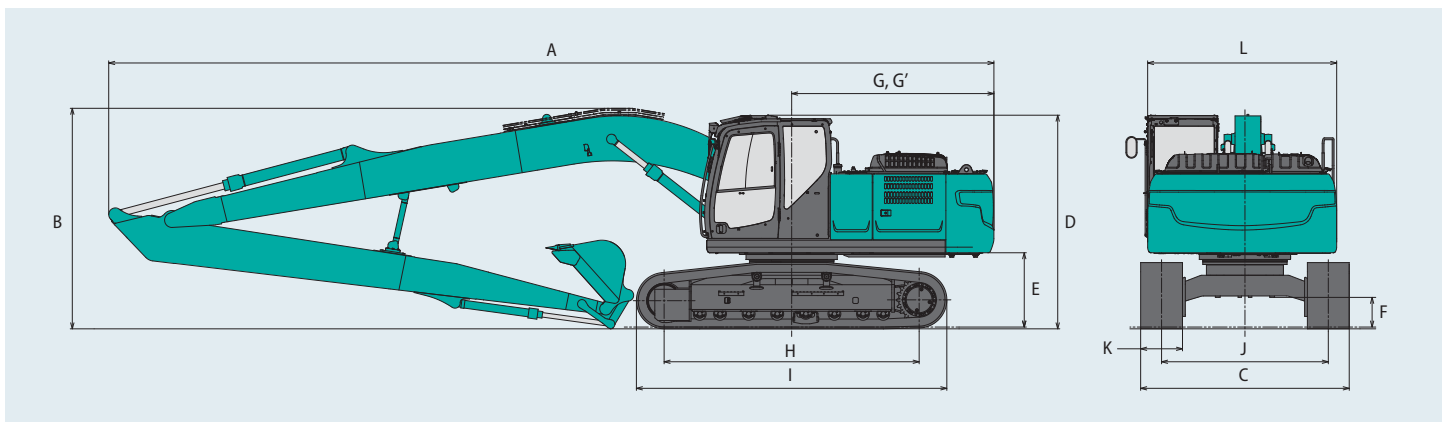

Poids en ordre de marche et pression au sol

En équipement de série, avec flèche 8,75 m, balancier 6,35 m et godet 0,45 m³ en remplissage ISO.

Usage		Tuiles à triple arête (de même hauteur)			
Largeur de tuile	mm	600	700	790	900
Largeur du châssis inférieur	mm	2 990	3 090	3 180	3 290
Pression au sol	kPa	49	43	38	34
Poids en ordre de marche	kg	23 600	24 100	24 300	24 600

Capacités de levage

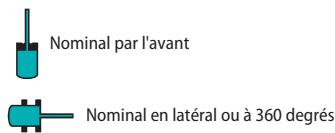
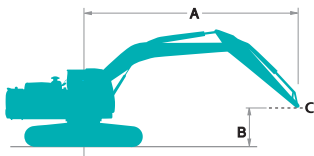

A - Portée de l'axe de rotation à la biellette de godet
 B - Hauteur de la biellette de godet au-dessus/au-dessous du sol
 C - Point de levage
 Réglage du clapet de décharge : 34,3 MPa

SK210LC		Flèche : 8,75 m Balancier : 6,35 m Sans godet Contrepoids : 5 490 kg Chenilles : 600 mm																				
B	A	1,5 m	3,0 m	4,5 m	6,0 m	7,5 m	9,0 m	10,5 m	12,0 m	13,5 m	À portée maxi		Rayon									
12,0 m	kg													*1 080	*1 080	10,44 m						
10,5 m	kg													*1 000	*1 000	11,72 m						
9,0 m	kg													*950	*950	12,70 m						
7,5 m	kg													*930	*930	13,44 m						
6,0 m	kg													*930	*930	13,98 m						
4,5 m	kg													*940	*940	14,35 m						
3,0 m	kg			*5 190	*5 190	*6 520	*6 520	*4 810	*4 810	*3 890	*3 890	*3 330	3 050	*2 950	2 380	*2 680	1 880	*2 190	1 500	*970	*970	14,54 m
1,5 m	kg					*7 340	7 280	*5 600	4 990	*4 380	3 680	*3 640	2 830	*3 160	2 230	*2 810	1 780	2 350	1 440	*1 020	*1 020	14,58 m
Au sol	kg			*2 060	*2 060	*4 980	*4 980	*6 190	4 520	*4 780	3 380	*3 910	2 630	*3 340	2 090	2 760	1 690	2 300	1 380	*1 090	*1 090	14,47 m
-1,5 m	kg	*2 040	*2 040	*2 810	*2 810	*4 960	*4 960	*6 520	4 230	*5 050	3 160	4 040	2 470	3 250	1 990	2 680	1 620	2 250	1 340	*1 180	*1 180	14,19 m
-3,0 m	kg	*2 940	*2 940	*3 720	*3 720	*5 610	*5 610	*6 610	4 090	5 070	3 030	3 930	2 370	3 170	1 910	2 630	1 570	*1 860	1 320	*1 320	1 290	13,75 m
-4,5 m	kg	*3 880	*3 880	*4 740	*4 740	*6 630	6 140	*6 480	4 040	5 010	2 970	3 880	2 320	3 140	1 880	2 620	1 560			*1 510	1 380	13,11 m
-6,0 m	kg	*4 890	*4 890	*5 910	*5 910	*7 960	6 250	*6 120	4 080	*4 890	2 980	3 880	2 320	3 150	1 890	*2 580	1 590			*1 800	1 550	12,26 m
-7,5 m	kg	*6 030	*6 030	*7 300	*7 300	*7 040	6 440	*5 510	4 190	*4 440	3 050	*3 620	2 380	*2 900	1 950					*2 290	1 820	11,15 m
-9,0 m	kg			*7 450	*7 450	*5 700	*5 700	*4 550	4 380	*3 660	3 200	*2 860	2 520							*2 470	2 310	9,67 m
-10,5 m	kg					*3 700	*3 700	*2 980	*2 980	*2 190	*2 190									*2 110	*2 110	7,62 m

Remarques :

1. Ne pas tenter de lever ou de maintenir toute charge supérieure à ces capacités de levage au point de levage spécifié par le rayon et la hauteur. Le poids de tous les accessoires doit être déduit des capacités de levage mentionnées ci-dessus.
2. Les capacités de levage supposent que la machine repose sur un sol de niveau, résistant et uniforme. L'utilisateur doit tenir compte des conditions de travail, par exemple sol mou ou irrégulier, inclinaison, charges latérales, arrêt brutal des charges, situations dangereuses, expérience du chauffeur, etc...
3. Bout de balancier défini comme point de levage.
4. Les capacités de levage ci-dessus sont conformes à la norme ISO 10567. Elles ne dépassent pas 87% de

la capacité de levage hydraulique ni 75% de la charge de basculement. Les capacités de levage repérées par un astérisque (*) sont limitées par la capacité hydraulique plutôt que par la charge de basculement.

5. L'opérateur doit parfaitement connaître les instructions du manuel d'utilisation et d'entretien avant d'utiliser cette machine. Les règles d'utilisation en sécurité des équipements doivent être respectées à tout moment.
6. Les capacités de levage ne s'appliquent qu'à une machine fabriquée d'origine et équipée en standard par KOBELCO CONSTRUCTION MACHINERY CO., LTD.

Équipement de série et options

● = Std ○ = Opt — = Non disponible

Catégorie	Description	SK210(N)LC-11E			
		Flèche monobloc / Flèche articulée			Longue portée
		LC	NLC	SNLC	
MOTEUR	Yanmar 4TN107FTT (Conforme Stage V)	●	●	●	●
	Système d'échappement du moteur DOC, DPF, SCR	●	●	●	●
	Alternateur (24 V/80 A)	●	●	●	●
	Démarrateur (24 V/5 kW)	●	●	●	●
	Batteries (2 x 12 V (130 Ah))	●	●	●	●
	Système de refroidissement par ventilateur aspirant	●	●	●	●
	Décélération automatique	●	●	●	●
	Ralenti et arrêt moteur automatique	●	●	●	●
	Trois modes de travail (H, S et ECO)	●	●	●	●
	Power Boost (378 bar)	●	●	●	—
CIRCUIT HYDRAULIQUE	Levage lourd	●	●	●	—
	Dépressurisation hydraulique	●	●	●	●
	Translatation indépendante	●	●	●	●
	Système de préchauffage automatique	●	●	●	●
	Commandes proportionnelles du petit et du grand débits aux manipulateurs	●	●	●	—
	Commande proportionnelle du petit débit au manipulateur	—	—	—	●
	Huile hydraulique VG32	●	●	●	●
	Huile hydraulique VG46	○	○	○	○
	Huile hydraulique VG68	○	○	○	○
	LIGNES HYDRAULIQUES	Lignes hydrauliques auxiliaires petit débit et grand débit	●	●	●
Pompe hydraulique auxiliaire petit débit de plus grande capacité (89,4 l/min)		●	○	—	—
Aucune ligne hydraulique auxiliaire, ni clapets de sécurité		○	—	—	—
Lignes hydrauliques auxiliaires petit débit		—	—	—	●
Lignes hydrauliques auxiliaires de pilotage d'attache rapide		●	●	●	●
CABINE	Siège chauffant à suspension pneumatique	●	●	●	●
	Moniteur couleur 25 cm	●	●	●	●
	Éclairage de cabine à LED	●	●	●	●
	Climatisation	●	●	●	●
	Radio DAB+ (FM/AM + AUX + USB et Bluetooth® avec téléphone mains libres)	●	●	●	●
	Faisceau électrique pour quatre phares additionnels et un gyrophare de cabine	●	●	●	●
	Essuie-glace à parallélogramme	●	●	●	●
	Alimentation 12V	●	●	●	●
	Défecteur de pluie	○	○	○	○
	Store pare-soleil	●	●	●	●
PHARES	Large repose-pieds	●	●	●	●
	Deux projecteurs de travail à LED sur la flèche, un sur la tourelle et deux sur le contrepoids arrière	●	●	●	●
ÉQUIPEMENT DE TRAVAIL	Deux projecteurs de travail à LED haut de cabine	○	○	○	○
	Flèche monobloc (5,65 m)	●	●	●	—
	Flèche articulée (3,16 m + 2,63 m)	○	○	○	—
	Flèche longue portée (8,75 m)	—	—	—	●
	Balancier HD standard (2,94 m) avec pare-pierre	●	●	○	—
	Balancier HD court (2,40 m) avec pare-pierre	○	○	●	—
	Balancier HD long (3,50 m) avec pare-pierre	○	○	—	—
Balancier longue portée (6,35 m)	—	—	—	●	
CONTREPOIDS	Bielle de godet avec crochet de levage	●	●	●	●
	Contrepoids standard de 4 300 kg	●	●	—	—
	Contrepoids lourd de 4 900 kg	—	—	●	—
	Contrepoids lourd de 4 800 kg	○	○	—	—
	Contrepoids super lourd de 5 490 kg	—	—	—	●
CHÂSSIS	Tuiles acier de 500 mm	—	—	●	—
	Tuiles acier de 600 mm	●	●	○	●
	Tuiles acier de 700 mm	○	○	—	○
	Tuiles acier de 790 mm	○	○	—	○
	Tuiles acier de 900 mm	○	—	—	○
	Guide chaîne central	●	●	●	●
	Deux guides chaîne additionnels	○	○	○	○
SÉCURITÉ	Blindage du châssis inférieur	●	●	●	●
	Arrêt d'urgence du moteur	●	●	●	●
	Mode d'utilisation forcé des pompes (interrupteur d'urgence KPSS)	●	●	●	●
	Potentiomètre de régime moteur d'urgence (by-pass de la gestion électronique)	●	●	●	●
	Vanne manuelle de descente d'urgence de l'équipement	●	●	●	●
	Alarme de surcharge	●	●	●	●
	Clapets de sécurité pour les vérins de flèche et du balancier	●	●	●	●
	Cabine ROPS (ISO 12117-2:2008)	●	●	●	●
	Protection de toit niveau II (ISO 10262:1998)	●	●	●	●
	Protection frontale niveau II (ISO 10262:1998)	○	○	○	○
	Trois caméras pour vision à 360°	●	●	●	●
	Indicateur de ceinture de sécurité sur le moniteur	●	●	●	●
	Alarme de translation	○	○	—	○
Rambarde de tourelle additionnelle	○	○	○	○	
AUTRES	Marteau brise glace	●	●	●	●
	Pompe électrique de remplissage gasoil à arrêt automatique	●	●	●	●
	Faisceau électrique pour éclairage du compartiment moteur	●	●	●	●
	Peinture personnalisée	○	○	○	○
	Télésurveillance et géolocalisation KOMEX	●	●	●	●

*Le système de climatisation de cette machine contient un gaz à effet de serre fluoré HFC-134a (GWP 1430). Quantité de gaz 0,8 kg (équivalent CO₂ 1,3 t)

Remarque : Bluetooth® est une marque déposée de Bluetooth SIG Inc.

Remarque : Ce catalogue peut contenir des accessoires et autres équipements qui ne sont pas disponibles en option dans votre région. Il peut aussi contenir des photos de machines dont les caractéristiques sont différentes de celles qui sont vendues dans votre région. Consultez votre distributeur KOBELCO le plus proche pour lui faire part de vos besoins. Des équipements spécialisés sont indispensables pour utiliser ces machines pour des travaux de démolition. Contactez votre distributeur KOBELCO pour valider leurs utilisations. Dans le cadre de notre politique d'amélioration permanente, tous les modèles et caractéristiques sont modifiables sans préavis.

Copyright par **KOBELCO CONSTRUCTION MACHINERY CO., LTD.** Le contenu de ce catalogue ne peut en aucun cas être reproduit sans autorisation.

KOBELCO CONSTRUCTION MACHINERY EUROPE B.V.

Veluwezoom 15
1327 AE Almere
Pays-Bas
www.kobelco-europe.com

Pour plus d'information :