

KOBELCO

SK230SRLC-7/SK270SRLC-7/SK270SRNLC-7

Performance  Design

SK230SRLC

SK270SRLC

SK270SRNLC

■ Capacità della benna:
0,51 – 0,93 m³

■ Potenza del motore:
127 kW / 2.000 min⁻¹

■ Peso in esercizio:
24.000 – 29.800 kg



Conforme alla normativa UE sulle
emissioni dei gas di scarico Stage V

Built for Perfectionists™



SK270SR_{LC}



Performance



Design

L'escavatore SK230SRLC/SK270SRLC/SK270SRNLC di KOBELCO rappresenta un valore completamente innovativo armonizzando PRESTAZIONI, maggiore efficienza e produttività con un livello superiore di potenza e velocità, e il DESIGN, manovrabilità e comfort orientati all'operatore, senza alcun compromesso.

Con l'obiettivo di realizzare macchine uniche e ineguagliabili in grado di offrire un'esperienza indimenticabile a chi le utilizza, KOBELCO continuerà a evolversi per rispondere a qualunque sfida.

L'ECCELLENZA IN UN DESIGN SEMPLICE ED ELEGANTE

Dalla nostra ricerca di bellezza funzionale e senso estetico è nato il design dei nuovi interni.

Selettore

Questo selettore integra varie funzioni per facilitare le operazioni. Anche indossando i guanti, l'operatore può impostare varie condizioni operative della macchina in tutta tranquillità.

Retroilluminazione a LED

Gli interruttori e i selettori dotati di retroilluminazione offrono una visione chiara e luminosa e conferiscono un aspetto elegante.







COMFORT INDIMENTICABILE

Sedile a sospensione pneumatica

Un sedile GRAMMER* installato come dotazione standard, assorbe in modo eccellente gli urti e garantisce un comfort di guida di livello superiore.

**GRAMMER è un marchio registrato di GRAMMER AG. registrato in Germania.*

Climatizzatore con getto d'aria dalla parte posteriore

Il getto d'aria è orientato verso la cintura e la parte posteriore della testa, offrendo maggiore comfort durante le operazioni.

Le angolazioni delle leve consentono di effettuare le operazioni con il massimo comfort

L'operatore può muovere le leve orizzontalmente senza torsione del polso, riducendo così l'affaticamento causato dalle manovre.



Nuovo comando idraulico

Il nostro sistema di comando idraulico innovativo risponde alle corse delle leve più brevi rispetto ai modelli attuali, offrendo movimenti più precisi e regolari e maggiore maneggevolezza delle leve.

Luce a LED allo sportello

La luce LED interna si accende automaticamente all'apertura dello sportello o quando la chiave di contatto è su OFF. Ciò consente di entrare e uscire facilmente nelle ore notturne.

I tergicristalli paralleli assicurano un ampio campo visivo



KOBELCO



04:33



SETTING MENU



PICTURE OF CAMERA



CLOCK SETTING



SCREEN BRIGHTNESS



MAINTENANCE



CONSUMPTION



LANGUAGE SELECTION



PRESSURE RELEASE



MASSIMA SICUREZZA SU UN DISPLAY DI GRANDE AMPIEZZA

Sistema di videocamere di sicurezza standard con 3 visuali

Il display ampio ad alta risoluzione presenta simultaneamente la visuale delle videocamere destra, sinistra e posteriore.

Il display multiplo consente di personalizzare la visualizzazione delle informazioni per migliorare l'attenzione dell'operatore e la sicurezza sul sito di lavoro.

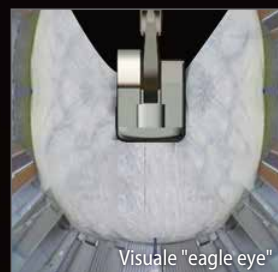
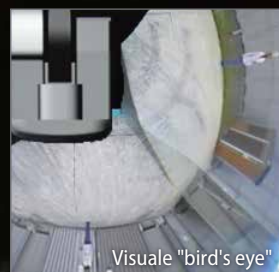

Ampio monitor a colori da 10 pollici

La schermata con menu di facile uso e le icone riconoscibili aiutano l'operatore a selezionare le informazioni più importanti necessarie per garantire la sicurezza sul sito di lavoro e il controllo della macchina.



Digita le informazioni giuste

È sufficiente ruotare il selettore a destra o sinistra per selezionare una funzione operativa e premerlo per confermare la selezione.



IDEALE PER CANTIERI URBANI OFFRE UN'AMPIA AREA DI LAVORO

Il raggio di rotazione minimo migliora l'efficienza

La parte posteriore del corpo superiore si estende poco oltre i cingoli per consentire all'operatore di concentrarsi sul lavoro da svolgere. Ciò riduce anche il rischio di danni da collisione.

Facile lavorabilità anche in aree ristrette

Il design compatto consente operazioni continue di scavo a 180° e di carico in uno spazio di lavoro di soli 4,06 m (SK230SR) / 3,68 m (SK270SR).

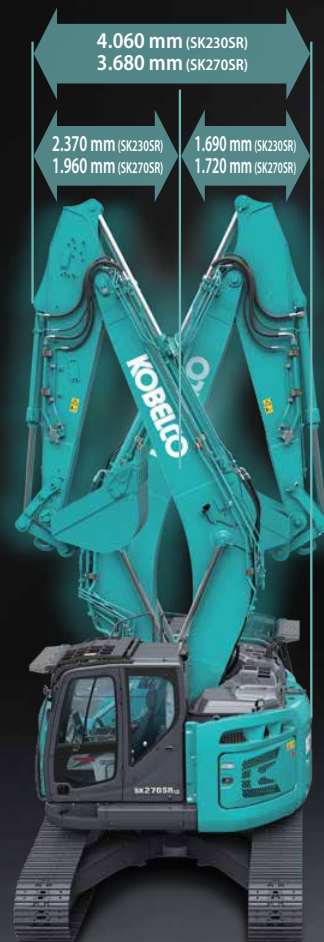

I numeri qui sopra rappresentano il valore specifico per il braccio di scavo e il braccio di sollevamento standard.

PRESTAZIONI DELLA MASSIMA EFFICIENZA

Maggiore efficienza, oltre a un motore conforme alla norma UE Stage V

Il nuovo SK230SRLC/SK270SRLC/SK270SRNLC è dotato di un motore conforme a Yanmar Stage V, che ha un valore di coppia più elevato. L'equilibrio superiore tra coppia e potenza del motore contribuisce a garantire prestazioni più efficienti rispetto ai modelli precedenti. Inoltre, l'intervallo di sostituzione del DPF è stato esteso.

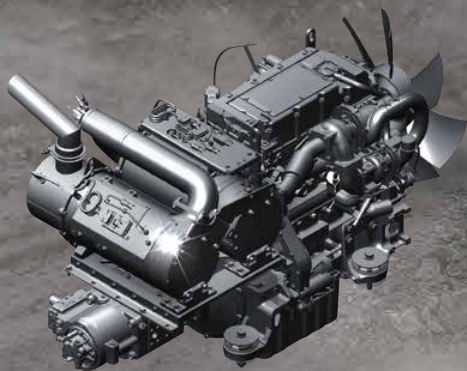

Modello: YANMAR 4TN107FTT

Potenza del motore

127 kW / 2.000 min⁻¹



Traslazione indipendente

La selezione del sistema di traslazione indipendente permette di dedicare continuamente una pompa idraulica alla traslazione e una all'accessorio, consentendo una velocità di movimento costante e regolare anche durante l'oscillazione o l'uso del braccio o dell'accessorio. Grazie alla traslazione indipendente, il trasporto in sicurezza di un tubo largo in un cantiere è facilissimo.

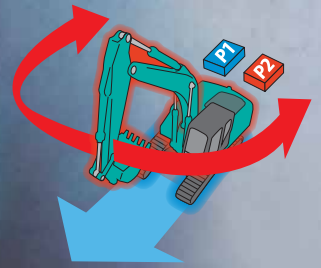

MAGGIORI CAPACITÀ MULTI FUNZIONE

Modalità accessorio

Le modalità relative alle portate per benna, martello demolitore, cesoia e benna a polipo rotante sono impostate prima della consegna, in modo tale che la macchina sia subito operativa. È possibile aggiungere o modificare facilmente impostazioni di modalità per altri accessori, come il tilt rotator.



DOTAZIONI COMODE E AGEVOLI



Telecamera posteriore



Telecamera di destra

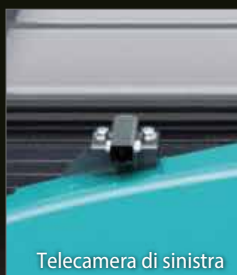

Telecamera di sinistra

Telecamere laterali standard di destra e di sinistra



Tergicristalli paralleli
Parasole a rullo



Braccio di scavo



Braccio di sollevamento



Collegamento della benna



Contrappeso

Giunti predisposti per i sistemi di guida della macchina

Giunti pre-saldati per un'installazione più rapida e semplice dei sistemi di guida della macchina.



Indicatore di cintura di sicurezza
non allacciata sul monitor



Installazione della console

Il sedile con console integrata consente un utilizzo confortevole.



DAB+ radio (FM/AM e AUX e USB e Bluetooth® e vivavoce per cellulare)



Porta USB /
uscita di alimentazione 12 V



Supporto per smartphone

Lo smartphone può essere inserito nel supporto mentre è collegato alla porta USB.



Password per l'avviamento del motore

Per garantire una maggiore sicurezza, l'avviamento del motore richiede l'inserimento di una password.



Funzione di regolazione del tergicristallo

Alle modalità di funzionamento del tergicristallo intermittente e continua è stata aggiunta la modalità a singola passata.

FUNZIONAMENTO NON STOP MEDIANTE iNDr

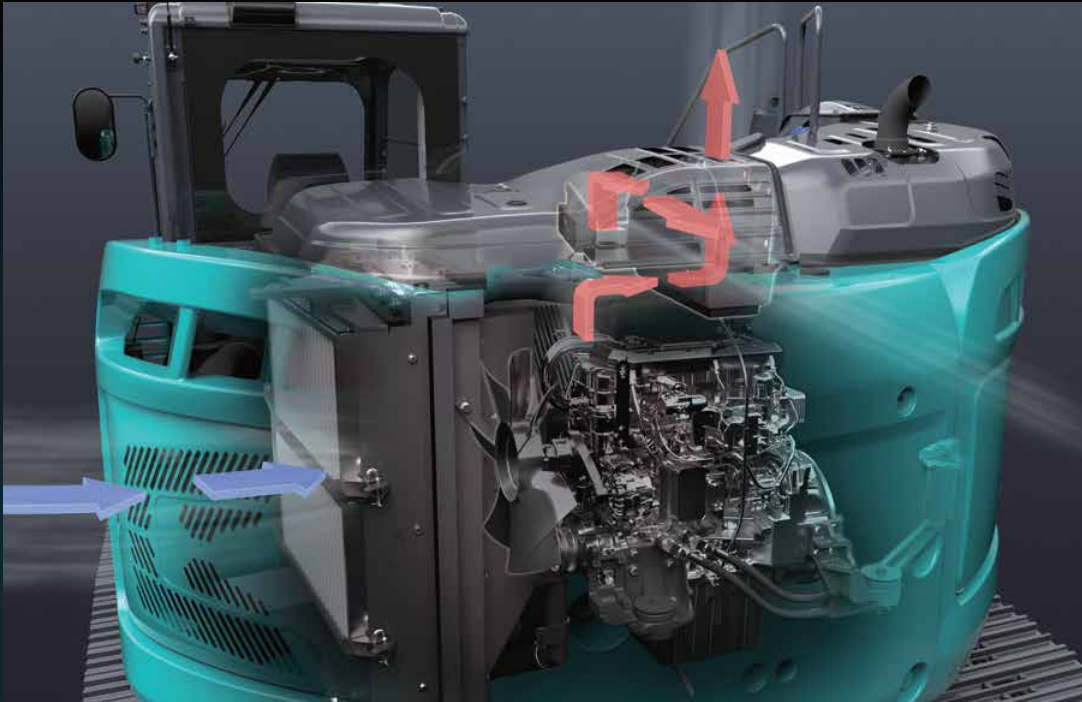

Rumorosità eccezionalmente ridotta

Il sistema di raffreddamento esclusivo iNDr di KOBELCO garantisce un'operatività estremamente silenziosa.

Livello di potenza sonora

99 dB



iNDr

Un filtro a maglie ad alta densità impedisce la penetrazione della polvere durante l'aspirazione dell'aria. Ciò impedisce che il dispositivo di raffreddamento e il filtro dell'aria si intasino con la polvere conservandone le prestazioni. Le creste del filtro ondulato consentono il passaggio dell'aria, mentre le scanalature raccolgono la polvere, evitando così l'intasamento del filtro.

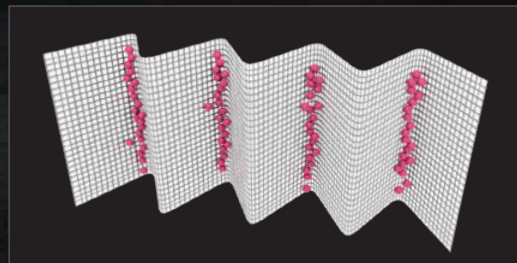

Il filtro iNDr dispone di una rete filtrante ad alta densità costituito da 30 fili per pollice, per raccogliere efficacemente la polvere.

FACILITÀ DI MANUTENZIONE



Protezione sul tettuccio standard di livello II

La protezione superiore della cabina può essere aperta con un ammortizzatore a gas in posizione inclinata per facilitare la pulizia dei finestrini. Tettuccio protettivo conforme ai requisiti dello standard livello II (ISO 10262).



Filtro dell'aria a doppio stadio



Lato sinistro (elementi del radiatore e del sistema di raffreddamento)

Predisposto per facilitare l'accesso al radiatore e al sistema di raffreddamento con un filtro rimovibile.



Serbatoio DEF/AdBlue®

Il bocchettone di riempimento del DEF/AdBlue® è posizionato sul gradino per un facile accesso.



Lato destro (manutenzione a livello del suolo)

Vano pompa idraulica e filtro motore.



Filtro dell'olio motore



Prefiltro con separatore d'acqua integrato



Filtro del carburante

Nota: AdBlue® è un marchio registrato di Verband der Automobilindustrie e.V. (VDA).



KOBELCO MONITORING EXCAVATOR SYSTEM



Monitoraggio remoto per la massima tranquillità

Il sistema KOMEXS (Kobelco Monitoring Excavator System) utilizza la comunicazione satellitare e Internet per comunicare i dati, pertanto può essere utilizzato in aree in cui altre forme di comunicazione sono difficoltose. Quando su un escavatore è installato questo sistema, è possibile ottenere in remoto i dati relativi al funzionamento della macchina, ad esempio ore di funzionamento, posizione, consumo di carburante e stato della manutenzione.

Accesso diretto allo stato operativo

Dati sulla posizione

È possibile ottenere dati accurati sulla posizione anche da siti in cui le comunicazioni sono difficoltose.

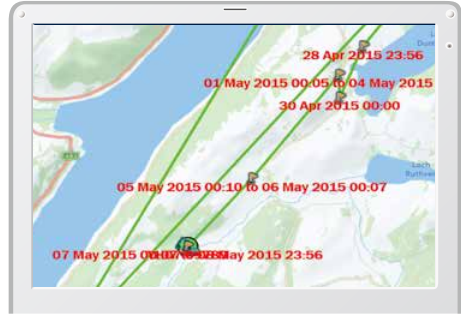
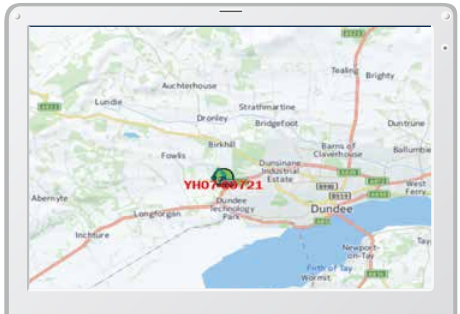

Dati sul lavoro

Period	11 Apr, 2015	to	10 May, 2015	Search
Type of Operation	Working Hrs		Ratio	
Total Working Hrs	169 Hrs		100 %	
Digging Hrs	72.2 Hrs		43 %	
Traveling Hrs	18.3 Hrs		11 %	
Idle Hrs	15.9 Hrs		9 %	
Opt Att Hrs	62.5 Hrs		37 %	
Crane Mode Hrs	0 Hrs		0 %	

Ore di funzionamento

- Un confronto tra i tempi di funzionamento delle macchine in più cantieri mostra i cantieri con maggiore volume di lavoro e quelli più redditizi.
- Le ore di funzionamento in un cantiere possono essere registrate con precisione, per calcolare i tempi di utilizzo per le macchine a noleggio, ecc.

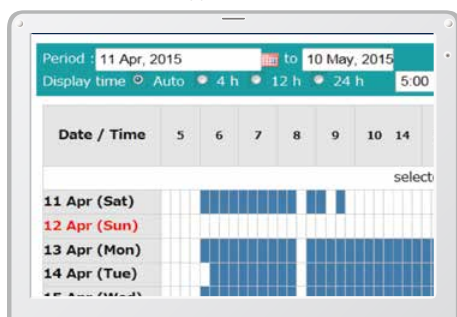

Report giornaliero

Dati sul consumo di carburante

I dati relativi al consumo di carburante e ai tempi di funzionamento al minimo, possono essere utilizzati per indicare i miglioramenti nel consumo.

Work mode	Working Hrs	Total Fuel Consumption
H mode	2:06	24.5 L
S mode	0:00	0.0 L
E mode	169:19	1489.7 L
TOTAL	171:25	1514.2 L

Consumo di carburante

Grafico delle operazioni

Il grafico mostra la suddivisione delle ore di lavoro tra categorie di operazioni differenti, tra cui scavo, funzionamento al minimo, traslazione e altre operazioni.



Stato del lavoro

Dati di manutenzione e avvisi

Dati sulla manutenzione della macchina

- Fornisce lo stato di manutenzione di macchine separate che lavorano su più cantieri.
- I dati sulla manutenzione vengono inoltre comunicati al personale dell'assistenza KOBELCO, per una pianificazione più efficiente della manutenzione periodica.

Model	Serial No.	Hour Meter	Engine Oil
SK135SRLC-3/SK140SRL	YH07-09721 0.38/0.35	734 Hr	434
SK135SRLC-3/SK140SRL	YH07-09789 0.38/0.35	73 Hr	429
SK210LC-9	YQ13-10454 0.8/0.7	960 Hr	58
SK210LC-9	YQ13-10481 0.8/0.7	549 Hr	498
SK75SR-	YT08-30374		

Manutenzione

Avvisi di condizioni di allarme

Questo sistema genera un avviso nel caso di rilevamento di un'anomalia, evitando danni che potrebbero comportare il fermo della macchina.

Le informazioni relative all'allarme possono essere ricevute tramite e-mail

Le informazioni relative all'allarme o gli avvisi di manutenzione, possono essere ricevuti per e-mail su un computer o telefono cellulare.



I messaggi di allarme possono essere ricevuti su un dispositivo mobile.

Report giornalieri/mensili

I dati relativi all'utilizzo scaricati in un computer consentono la formulazione di report giornalieri e mensili.

Sistema di sicurezza

Allarme di avvio motore

Il sistema può essere configurato per la generazione di un allarme nel caso di utilizzo della macchina al di fuori delle ore stabilite.

Allarme di accensione del motore al di fuori delle ore di lavoro stabilite

Allarme relativo all'area

È possibile impostare la generazione di un allarme per lo spostamento della macchina dall'area designata in un'altra posizione.

Allarme di utilizzo al di fuori del cantiere

Specifiche tecniche

Motore

Modello	YANMAR 4TN107FTT
Tipo	Motore diesel 4 tempi, a iniezione diretta, raffreddato ad acqua con turbocompressore e intercooler, conforme Stage V
N. di cilindri	4
Alésaggio e corsa	107 mm × 127 mm
Cilindrata	4,567 l
Potenza di uscita nominale	122 kW /2.000 min ⁻¹ (ISO 9249: con ventola) 127 kW /2.000 min ⁻¹ (ISO 14396: senza ventola)
Coppia massima	791 N·m /1.500 min ⁻¹ (ISO 9249: con ventola) 805 N·m/1.500 min ⁻¹ (ISO 14396: senza ventola)

Sistema idraulico

Pompa	
Tipo	Pompe a pistone assiale + una pompa a ingranaggi + pompa pilota
Massimo flusso di scarico	2 × 220 l/min, 1 × 40,6 l/min, 1 × 20 l/min
Taratura della valvola di scarico	
Braccio di sollevamento, braccio di scavo e benna	34,3 MPa
Power Boost	37,8 MPa
Circuito di traslazione	34,3 MPa
Circuito di rotazione	SK230SRLC 29,0 MPa SK270SR(N)LC 28,4 MPa
Circuito di comando	5,0 MPa
Pompa di comando pilota	Tipo a ingranaggi
Valvola di controllo principale	8 bobine
Scambiatore di calore dell'olio	Tipo raffreddato ad aria

Sistema di rotazione

Modello	SK230SRLC	SK270SR(N)LC
Motore di rotazione	Un motore a pistoni a cilindrata fissa	
Freno	Idraulico, con blocco automatico quando la leva di comando della rotazione è in folle	
Freno di stazionamento	Freno a disco a bagno d'olio, idraulico ad azionamento automatico	
Velocità di rotazione	12,6 min ⁻¹	10,2 min ⁻¹
Coppia di rotazione	73,0 kN·m	87,7 kN·m
Gradiente massimo di rotazione (sotto carico)*	30 % {17°}	

*Valore per la specifica meno favorevole

Braccio di sollevamento, braccio di scavo e benna

alésaggio e corsa

Modello	SK230SRLC	SK270SR(N)LC
Cilindro del braccio di sollevamento	120 mm × 1.355 mm	125 mm × 1.320 mm
Cilindro del braccio di scavo	130 mm × 1.406 mm	135 mm × 1.558 mm
Cilindro della benna	110 mm × 1.064 mm	120 mm × 1.080 mm
Cilindro della struttura del braccio base	150 mm × 992 mm	150 mm × 1.193 mm

Accessori

Benna a cucchiaio rovescio e combinazione.

Uso	Benna a cucchiaio rovescio					
	Scavo normale					
Capacità della benna	ISO a colmo	m ³	0,51	0,7	0,8	0,93
	A raso	m ³	0,39	0,52	0,59	0,67
Larghezza di apertura	Con lama laterale	mm	870	1.080	1.160	1.330
	Senza lama laterale	mm	770	980	1.060	1.230
N. di denti			3	5	5	5
Peso della benna		kg	520	630	650	710
Combinazione	SK230SRLC - Braccio di scavo standard 2,87 m		○	○	◎	△
	SK270SR(N)LC - Braccio di scavo standard 2,94 m		○	○	◎	△

Sistema di traslazione

Modello	SK230SRLC	SK270SR(N)LC
Motori di traslazione	2 motori a pistoni assiali a 2 tempi	
Freni di traslazione	Freno idraulico per motore	
Freni di stazionamento	Freno a disco a bagno d'olio	
Pattini di traslazione	49 per lato	51 per lato
Velocità di traslazione	5,8 / 3,5 km/h	5,2 / 3,2 km/h
Forza di trazione alla barra	227 kN (SAE J 1309)	244 kN (SAE J 1309)
Pendenza superabile	70% {35°}	

Cabina e comandi

Cabina

Cabina confortevole in ogni condizione climatica, realizzata in acciaio, isolata acusticamente e montata su attacchi alti a sospensioni oleodinamiche con olio silconico e dotata di un robusto tappetino separato.

Comandi

Due leve manuali e due pedali per la traslazione

Due leve manuali per le operazioni di scavo e rotazione

Acceleratore del motore elettrico di tipo potenziometro elettrico

Livelli di rumore

Esterno 99 dB(A) (2000/14/EC)

Operatore 71 dB(A) (ISO 6396)

Livelli di vibrazioni

Sistema mano/braccio* ≤ 2,5 m/s²

Corpo* ≤ 0,5 m/s²

*Per la valutazione del rischio secondo la norma 2002/44/CE, fare riferimento a ISO/TR 25398: 2006.

Capacità serbatoi per rifornimento carburante e lubrificanti

Modello	SK230SRLC	SK270SR(N)LC
Serbatoio carburante	330 l	
Sistema di raffreddamento	23 l	
olio motore	20 l	
Riduttore di velocità per traslazione	2 × 4,5 l	
Riduttore di velocità per rotazione	2,7 l	5,0 l
Serbatoio dell'olio idraulico	Livello olio nel serbatoio 114 l Sistema idraulico 230 l	
Serbatoio DEF/AdBlue	33,9 l	

Lama dozer (opzionale)

alésaggio e corsa

Modello	SK230SRLC	SK270SR(N)LC
Cilindro del dozer	140 mm × 200 mm	

SK230SR_{LC}

SK230SR_{LC}-7

SK270SR_{LC}

SK270SR_{LC}-7

SK270SR_{NLC}

SK270SR_{NLC}-7

Are di lavoro

Unità: mm

Modello	SK230SR _{LC}	SK270SR(N) _{LC}
Braccio di sollevamento	5,62 m	5,65 m
Range	Braccio di scavo	
	Standard 2,87 m	Standard 2,94 m
a- Massimo sbraccio di scavo	9.700	9.850
b- Massimo sbraccio di scavo a livello del suolo	9.530	9.680
c- Massima profondità di scavo	6.580	6.650
d- Massima altezza di scavo	10.580	11.210
e- Massima altezza di scarico	7.710	8.330
f- Minima altezza di scarico	2.980	3.140
g- Massima profondità di scavo su parete verticale	5.950	6.060
h- Raggio minimo di rotazione	2.370	1.960
i- Corsa di scavo orizzontale a livello del suolo	5.030	5.270
j- Profondità di scavo per fondo piatto per 2,4 m	6.370	6.470
Capacità benna ISO a colmo m ³	0,80	0,80

Forza di scavo (ISO 6015)

Unità: kN

Modello	SK230SR _{LC}	SK270SR(N) _{LC}
Braccio di sollevamento	Standard 2,87 m	Standard 2,94 m
Forza di strappo della benna	120 132*	143 157*
Forza di strappo del braccio di scavo	88 97*	102 112*

*Power Boost attivato

Dimensioni

Unità: mm

Modello	SK230SR _{LC}	SK270SR(N) _{LC}
Braccio di sollevamento	5,62 m	5,65 m
Lunghezza del braccio di scavo	Standard 2,87 m	Standard 2,94 m
A Lunghezza complessiva	8.830	8.970
A' Lunghezza complessiva (con lama dozer)	SRLC 9.990	—
	SRNLC —	9.830
B Altezza complessiva (alla parte superiore del braccio di sollevamento)	3.080	3.060
C Larghezza complessiva cingolato	SRLC 2.990	3.190
	SRNLC —	2.990
D Altezza complessiva (alla parte superiore della cabina)	3.160	3.180
E Distanza da terra dell'estremità posteriore*	1.030	1.050

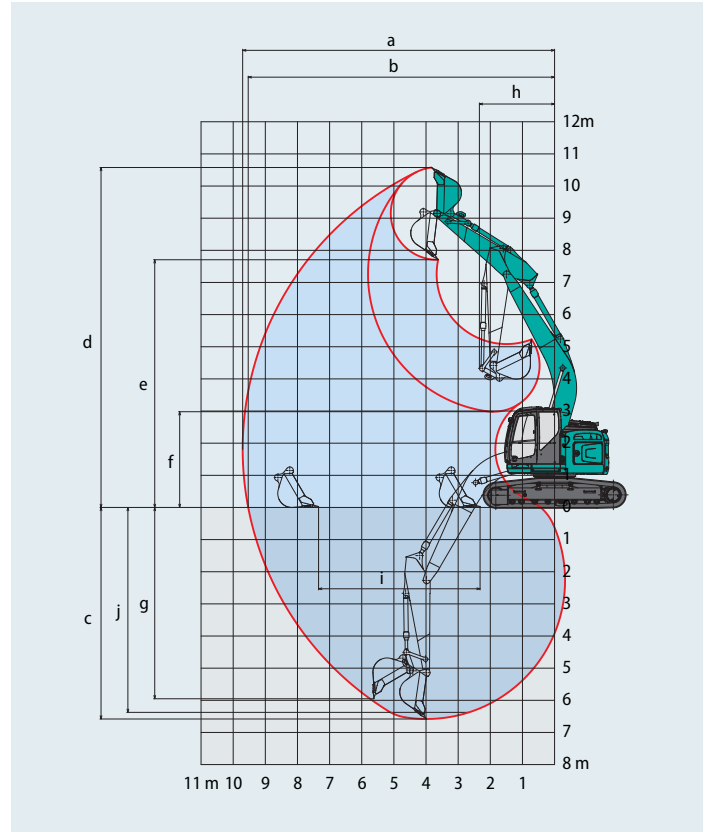

F	Distanza da terra*	425	440
G	Raggio di rotazione posteriore {contrappeso aggiuntivo}	1.680 {1.840**}	1.720 {1.880**}
G'	Distanza dall'asse di rotazione all'estremità posteriore {contrappeso aggiuntivo}	1.680 {1.840**}	1.720 {1.880**}
H	Distanza del tamburo	3.660	3.850
I	Lunghezza complessiva cingolato	4.450	4.640
J	Scartamento	SRLC 2.390	2.590
		SRNLC —	2.390
K	Larghezza dei pattini	600	600
L	Larghezza complessiva torretta	2.990	2.990
M	Lama dozer (sollevamento/abbassamento)	545/370	555/355

*Esclusa l'altezza dell'aletta del pattino **Contrappeso standard + contrappeso aggiuntivo 1.400 kg

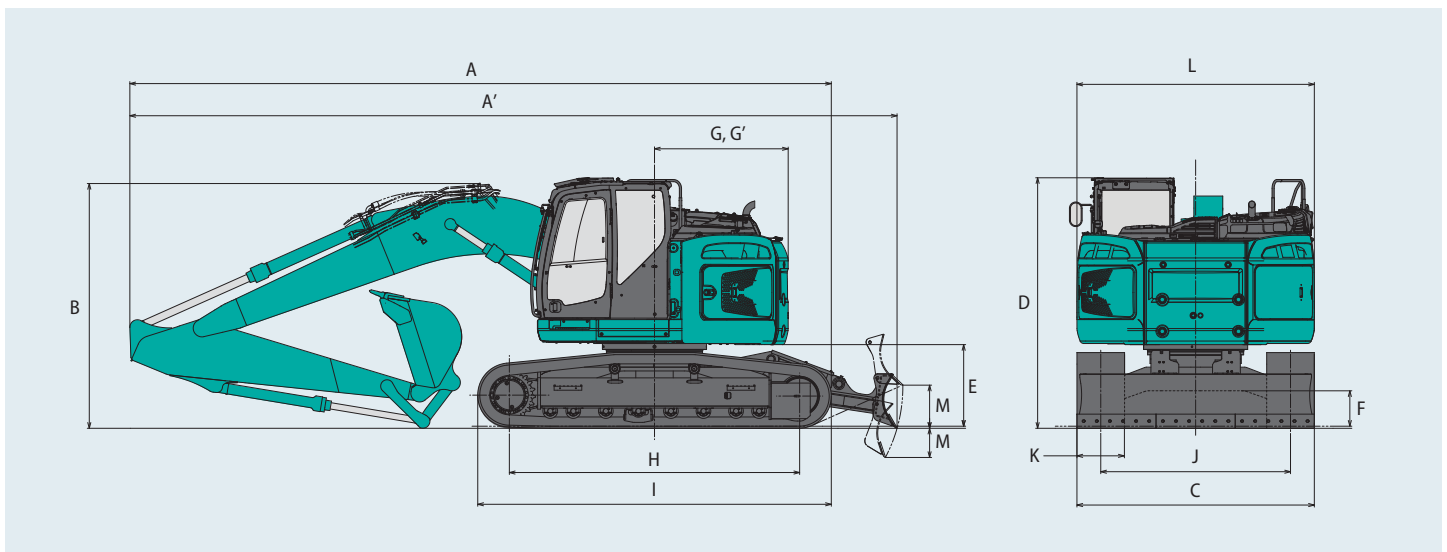

Peso operativo e pressione al suolo

SK230SRLC

In assetto standard, con braccio di sollevamento standard, braccio di scavo da 2,87 m, benna da 0,8 m³ ISO a colmo, senza lama dozer
Contrappeso standard

Sagomato			Pattini a tripla costolatura			
Larghezza dei pattini		mm	600	700	790	900
Larghezza complessiva cingolato	SK230SRLC	mm	2.990	3.090	3.180	3.290
Pressione al suolo	SK230SRLC	kPa	50	43	39	35
Peso in esercizio	SK230SRLC	kg	24.000	24.300	24.600	24.900

In assetto standard, con braccio di sollevamento standard, braccio di scavo da 2,87 m, benna da 0,8 m³ ISO a colmo, senza lama dozer
Contrappeso standard + contrappeso aggiuntivo di 1.400 kg

Sagomato			Pattini a tripla costolatura			
Larghezza dei pattini		mm	600	700	790	900
Larghezza complessiva cingolato	SK230SRLC	mm	2.990	3.090	3.180	3.290
Pressione al suolo	SK230SRLC	kPa	53	46	41	36
Peso in esercizio	SK230SRLC	kg	25.400	25.700	26.000	26.300

In assetto standard, con braccio di sollevamento standard, braccio di scavo da 2,87 m, benna da 0,8 m³ ISO a colmo, con lama dozer
Contrappeso standard

Sagomato			Pattini a tripla costolatura	
Larghezza dei pattini		mm	600	
Larghezza complessiva cingolato	SK230SRLC	mm	2.990	
Pressione al suolo	SK230SRLC	kPa	53	
Peso in esercizio	SK230SRLC	kg	25.600	

In assetto standard, con braccio di sollevamento standard, braccio di scavo da 2,87 m, benna da 0,8 m³ ISO a colmo, con lama dozer
Contrappeso standard + contrappeso aggiuntivo di 1.400 kg

Sagomato			Pattini a tripla costolatura	
Larghezza dei pattini		mm	600	
Larghezza complessiva cingolato	SK230SRLC	mm	2.990	
Pressione al suolo	SK230SRLC	kPa	56	
Peso in esercizio	SK230SRLC	kg	27.000	

SK230SR_{LC}
SK230SR_{LC}-7

SK270SR_{LC}
SK270SR_{LC}-7

SK270SR_{NLC}
SK270SR_{NLC}-7

SK270SR(N)_{LC}

In assetto standard, con braccio di sollevamento standard, braccio di scavo da 2,94 m, benna da 0,8 m³ ISO a colmo, senza lama dozer
Contrappeso standard

Sagomato			Pattini a tripla costolatura			
Larghezza dei pattini		mm	600	700	800	900
Larghezza complessiva cingolato	SK270SR _{LC}	mm	3.190	3.290	3.390	3.490
	SK270SR _{NLC}	mm	2.990	3.090	3.190	—
Pressione al suolo	SK270SR _{LC}	kPa	51	44	39	35
	SK270SR _{NLC}	kPa	51	44	39	—
Peso in esercizio	SK270SR _{LC}	kg	25.700	26.100	26.400	26.700
	SK270SR _{NLC}	kg	25.600	26.000	26.300	—

In assetto standard, con braccio di sollevamento standard, braccio di scavo da 2,94 m, benna da 0,8 m³ ISO a colmo, senza lama dozer
Contrappeso standard + contrappeso aggiuntivo di 1.400 kg

Sagomato			Pattini a tripla costolatura			
Larghezza dei pattini		mm	600	700	800	900
Larghezza complessiva cingolato	SK270SR _{LC}	mm	3.190	3.290	3.390	3.490
	SK270SR _{NLC}	mm	2.990	3.090	3.190	—
Pressione al suolo	SK270SR _{LC}	kPa	54	47	41	37
	SK270SR _{NLC}	kPa	54	47	41	—
Peso in esercizio	SK270SR _{LC}	kg	27.100	27.500	27.800	28.100
	SK270SR _{NLC}	kg	27.000	27.400	27.700	—

In assetto standard, con braccio di sollevamento standard, braccio di scavo da 2,94 m, benna da 0,8 m³ ISO a colmo, con lama dozer
Contrappeso standard

Sagomato			Pattini a tripla costolatura
Larghezza dei pattini		mm	600
Larghezza complessiva cingolato	SK270SR _{NLC}	mm	2.990
Pressione al suolo	SK270SR _{NLC}	kPa	54
Peso in esercizio	SK270SR _{NLC}	kg	27.300

In assetto standard, con braccio di sollevamento standard, braccio di scavo da 2,94 m, benna da 0,8 m³ ISO a colmo, con lama dozer
Contrappeso standard + contrappeso aggiuntivo di 1.400 kg

Sagomato			Pattini a tripla costolatura
Larghezza dei pattini		mm	600
Larghezza complessiva cingolato	SK270SR _{NLC}	mm	2.990
Pressione al suolo	SK270SR _{NLC}	kPa	57
Peso in esercizio	SK270SR _{NLC}	kg	28.700

Capacità di sollevamento

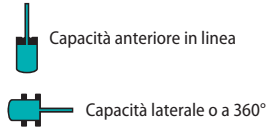
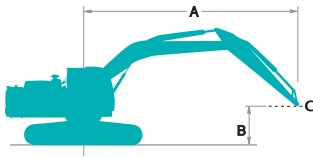

A - Raggio dall'asse di rotazione alla parte superiore del braccio di scavo

B - Altezza parte superiore del braccio di scavo sopra/sotto il suolo

C - Punto di sollevamento

Taratura della valvola di scarico: 37,8 MPa (385 kgf/cm²)

SK230SRLC		Braccio di sollevamento: 5,62 m		Braccio di scavo: 2,87 m		Senza benna		Contrappeso: 5.910 kg		Pattini: 600 mm (Power Lift)				
B	A	1,5 m		3,0 m		4,5 m		6,0 m		7,5 m		Al massimo sbraccio		
														Raggio
9,0 m	kg											*3.910	*3.910	3,99 m
7,5 m	kg					*5.300	*5.300					*3.200	*3.200	5,97 m
6,0 m	kg					*5.780	*5.780	*5.320	4.970			*2.970	*2.970	7,11 m
4,5 m	kg			*9.240	*9.240	*7.740	7.550	*6.550	4.800	*4.240	3.350	*2.930	*2.930	7,81 m
3,0 m	kg					*9.370	6.980	*7.250	4.560	5.180	3.250	*3.020	2.830	8,18 m
1,5 m	kg					*10.710	6.470	7.080	4.310	5.050	3.130	*3.240	2.720	8,25 m
Liv. suolo	kg			*6.420	*6.420	10.900	6.190	6.890	4.140	4.960	3.050	*3.640	2.760	8,05 m
-1,5 m	kg	*6.660	*6.660	*10.550	*10.550	*10.590	6.120	6.810	4.080	*4.920	3.030	*4.390	3.010	7,55 m
-3,0 m	kg	*10.920	*10.920	*12.190	12.070	*9.120	6.190	*6.760	4.120			*5.690	3.600	6,67 m
-4,5 m	kg			*8.110	*8.110	*6.160	*6.160					*4.940	*4.940	5,23 m

SK230SRLC		Braccio di sollevamento: 5,62 m		Braccio di scavo: 2,87 m		Senza benna		Contrappeso: 5.910 kg + 1.400 kg		Pattini: 600 mm (Power Lift)				
B	A	1,5 m		3,0 m		4,5 m		6,0 m		7,5 m		Al massimo sbraccio		
														Raggio
9,0 m	kg											*3.910	*3.910	3,99 m
7,5 m	kg					*5.300	*5.300					*3.200	*3.200	5,97 m
6,0 m	kg					*5.780	*5.780	*5.320	*5.320			*2.970	*2.970	7,11 m
4,5 m	kg			*9.240	*9.240	*7.740	*7.740	*6.550	5.470	*4.240	3.860	*2.930	*2.930	7,81 m
3,0 m	kg					*9.370	7.960	*7.250	5.220	*5.830	3.760	*3.020	*3.020	8,18 m
1,5 m	kg					*10.710	7.450	*7.900	4.980	5.710	3.640	*3.240	3.170	8,25 m
Liv. suolo	kg			*6.420	*6.420	*11.120	7.170	7.780	4.810	5.620	3.560	*3.640	3.230	8,05 m
-1,5 m	kg	*6.660	*6.660	*10.550	*10.550	*10.590	7.100	7.710	4.740	*4.920	3.540	*4.390	3.510	7,55 m
-3,0 m	kg	*10.920	*10.920	*12.190	*12.190	*9.120	7.170	*6.760	4.790			*5.690	4.180	6,67 m
-4,5 m	kg			*8.110	*8.110	*6.160	*6.160					*4.940	*4.940	5,23 m

SK230SRLC		Braccio di sollevamento: 5,62 m		Braccio di scavo: 2,87 m		Senza benna		Contrappeso: 5.910 kg		Pattini: 600 mm		Lama dozer sollevata (Power Lift)		
B	A	1,5 m		3,0 m		4,5 m		6,0 m		7,5 m		Al massimo sbraccio		
														Raggio
9,0 m	kg											*3.910	*3.910	3,99 m
7,5 m	kg					*5.300	*5.300					*3.200	*3.200	5,97 m
6,0 m	kg					*5.780	*5.780	*5.320	5.290			*2.970	*2.970	7,11 m
4,5 m	kg			*9.240	*9.240	*7.740	*7.740	*6.550	5.120	*4.240	3.590	*2.930	*2.930	7,81 m
3,0 m	kg					*9.370	7.450	*7.250	4.880	5.300	3.490	*3.020	*3.020	8,18 m
1,5 m	kg					*10.710	6.940	7.250	4.630	5.170	3.380	*3.240	2.930	8,25 m
Liv. suolo	kg			*6.420	*6.420	*11.120	6.670	7.050	4.470	5.080	3.290	*3.640	2.990	8,05 m
-1,5 m	kg	*6.660	*6.660	*10.550	*10.550	*10.590	6.590	6.980	4.400	*4.920	3.280	*4.390	3.250	7,55 m
-3,0 m	kg	*10.920	*10.920	*12.190	*12.190	*9.120	6.670	*6.760	4.450			*5.690	3.880	6,67 m
-4,5 m	kg			*8.110	*8.110	*6.160	*6.160					*4.940	*4.940	5,23 m

SK230SR_{LC}













SK230SR_{LC}-7













SK270SR_{LC}













SK270SR_{LC}-7

SK270SR_{NLC}

SK270SR_{NLC}-7

SK230SR _{LC}		Braccio di sollevamento: 5,62 m		Braccio di scavo: 2,87 m		Senza benna		Contrappeso: 5.910 kg + 1.400 kg		Pattini: 600 mm		Lama dozer sollevata (Power Lift)		
B	A	1,5 m		3,0 m		4,5 m		6,0 m		7,5 m		Al massimo sbraccio		
														Raggio
9,0 m	kg											*3.910	*3.910	3,99 m
7,5 m	kg					*5.300	*5.300					*3.200	*3.200	5,97 m
6,0 m	kg					*5.780	*5.780	*5.320	*5.320			*2.970	*2.970	7,11 m
4,5 m	kg			*9.240	*9.240	*7.740	*7.740	*6.550	5.790	*4.240	4.100	*2.930	*2.930	7,81 m
3,0 m	kg					*9.370	8.430	*7.250	5.550	*5.830	4.000	*3.020	*3.020	8,18 m
1,5 m	kg					*10.710	7.920	*7.900	5.300	5.830	3.880	*3.240	*3.240	8,25 m
Liv. suolo	kg			*6.420	*6.420	*11.120	7.650	7.950	5.130	5.740	3.800	*3.640	3.450	8,05 m
-1,5 m	kg	*6.660	*6.660	*10.550	*10.550	*10.590	7.570	7.870	5.070	*4.920	3.780	*4.390	3.750	7,55 m
-3,0 m	kg	*10.920	*10.920	*12.190	*12.190	*9.120	7.650	*6.760	5.110			*5.690	4.470	6,67 m
-4,5 m	kg			*8.110	*8.110	*6.160	*6.160					*4.940	*4.940	5,23 m

SK270SR _{LC}		Braccio di sollevamento: 5,65 m		Braccio di scavo: 2,94 m		Senza benna		Contrappeso: 5.910 kg		Pattini: 600 mm (Power Lift)				
B	A	1,5 m		3,0 m		4,5 m		6,0 m		7,5 m		Al massimo sbraccio		
														Raggio
9,0 m	kg											*5.190	*5.190	4,35 m
7,5 m	kg					*6.720	*6.720	*5.120	*5.120			*4.270	*4.270	6,20 m
6,0 m	kg					*7.000	*7.000	*6.350	5.760			*3.940	*3.940	7,30 m
4,5 m	kg			*10.090	*10.090	*8.120	*8.120	*6.780	5.560	5.980	3.860	*3.860	3.460	7,97 m
3,0 m	kg			*11.230	*11.230	*9.650	8.160	*7.430	5.270	5.850	3.730	*3.930	3.140	8,32 m
1,5 m	kg					*10.810	7.560	*7.980	4.980	5.690	3.590	*4.160	3.030	8,40 m
Liv. suolo	kg			*6.640	*6.640	*11.020	7.220	7.810	4.780	5.580	3.490	*4.600	3.090	8,19 m
-1,5 m	kg	*6.750	*6.750	*11.340	*11.340	*10.270	7.120	*7.690	4.690	5.550	3.470	5.360	3.350	7,70 m
-3,0 m	kg	*11.820	*11.820	*11.260	*11.260	*8.600	7.200	*6.380	4.740			*5.020	4.000	6,84 m
-4,5 m	kg			*7.030	*7.030	*5.490	*5.490					*3.990	*3.990	5,45 m

SK270SR _{LC}		Braccio di sollevamento: 5,65 m		Braccio di scavo: 2,94 m		Senza benna		Contrappeso: 5.910 kg + 1.400 kg		Pattini: 600 mm (Power Lift)				
B	A	1,5 m		3,0 m		4,5 m		6,0 m		7,5 m		Al massimo sbraccio		
														Raggio
9,0 m	kg											*5.190	*5.190	4,35 m
7,5 m	kg					*6.720	*6.720	*5.120	*5.120			*4.270	*4.270	6,20 m
6,0 m	kg					*7.000	*7.000	*6.350	*6.350			*3.940	*3.940	7,30 m
4,5 m	kg			*10.090	*10.090	*8.120	*8.120	*6.780	6.260	*6.010	4.390	*3.860	*3.860	7,97 m
3,0 m	kg			*11.230	*11.230	*9.650	9.210	*7.430	5.970	*6.230	4.260	*3.930	3.610	8,32 m
1,5 m	kg					*10.810	8.600	*7.980	5.680	6.380	4.130	*4.160	3.490	8,40 m
Liv. suolo	kg			*6.640	*6.640	*11.020	8.260	*8.140	5.480	6.270	4.020	*4.600	3.560	8,19 m
-1,5 m	kg	*6.750	*6.750	*11.340	*11.340	*10.270	8.170	*7.690	5.400	*5.720	4.000	*5.400	3.870	7,70 m
-3,0 m	kg	*11.820	*11.820	*11.260	*11.260	*8.600	8.250	*6.380	5.450			*5.020	4.590	6,84 m
-4,5 m	kg			*7.030	*7.030	*5.490	*5.490					*3.990	*3.990	5,45 m

Note:

- Non cercare di sollevare o sostenere alcun peso superiore alle capacità di sollevamento indicate in base ai relativi raggi e altezze di sollevamento. Il peso di tutti gli accessori deve essere detratto dalle suddette capacità di sollevamento.
- Le capacità di sollevamento si basano sulla macchina posizionata su terreno orizzontale, stabile e uniforme. L'utente deve tenere conto delle condizioni di lavoro quali terreni soffici o irregolari, suoli non livellati, carichi laterali, arresto improvviso del carico, condizioni pericolose, esperienza del personale, ecc.
- Il punto di aggancio del perno della benna è definito come punto di sollevamento.
- Le suddette capacità di sollevamento sono conformi alle norme ISO 10567. Non superano l'87% della capacità di sollevamento idraulica o il 75% del carico di ribaltamento. Le capacità di sollevamento contrassegnate con un asterisco (*) sono limitate dalla capacità idraulica anziché dal carico di ribaltamento.
- L'operatore deve conoscere bene il manuale dell'operatore e le istruzioni di manutenzione prima di azionare la macchina. È necessario rispettare sempre le regole per il funzionamento in sicurezza della macchina.
- Le capacità di sollevamento sono valide esclusivamente per le macchine fabbricate in origine da KOBELCO CONSTRUCTION MACHINERY CO., LTD. e con dotazioni standard originali.

Capacità di sollevamento

SK270SRNLC		Braccio di sollevamento: 5,65 m		Braccio di scavo: 2,94 m		Senza benna		Contrappeso: 5.910 kg		Pattini: 600 mm (Power Lift)				
B	A	1,5 m		3,0 m		4,5 m		6,0 m		7,5 m		Al massimo sbraccio		
														Raggio
9,0 m	kg											*5.190	*5.190	4,35 m
7,5 m	kg					*6.720	*6.720	*5.120	*5.120			*4.270	*4.270	6,20 m
6,0 m	kg					*7.000	*7.000	*6.350	5.190			*3.940	3.660	7,30 m
4,5 m	kg			*10.090	*10.090	*8.120	7.910	*6.780	4.990	5.920	3.450	*3.860	3.090	7,97 m
3,0 m	kg			*11.230	*11.230	*9.650	7.250	*7.430	4.710	5.790	3.330	*3.930	2.800	8,32 m
1,5 m	kg					*10.810	6.670	7.960	4.430	5.640	3.200	*4.160	2.690	8,40 m
Liv. suolo	kg			*6.640	*6.640	*11.020	6.340	7.730	4.230	5.520	3.100	*4.600	2.740	8,19 m
-1,5 m	kg	*6.750	*6.750	*11.340	*11.340	*10.270	6.250	7.630	4.150	5.500	3.070	*5.300	2.970	7,70 m
-3,0 m	kg	*11.820	*11.820	*11.260	*11.260	*8.600	6.320	*6.380	4.190			*5.020	3.550	6,84 m
-4,5 m	kg			*7.030	*7.030	*5.490	*5.490					*3.990	*3.990	5,45 m

SK270SRNLC		Braccio di sollevamento: 5,65 m		Braccio di scavo: 2,94 m		Senza benna		Contrappeso: 5.910 kg + 1.400 kg		Pattini: 600 mm (Power Lift)				
B	A	1,5 m		3,0 m		4,5 m		6,0 m		7,5 m		Al massimo sbraccio		
														Raggio
9,0 m	kg											*5.190	*5.190	4,35 m
7,5 m	kg					*6.720	*6.720	*5.120	*5.120			*4.270	*4.270	6,20 m
6,0 m	kg					*7.000	*7.000	*6.350	5.860			*3.940	*3.940	7,30 m
4,5 m	kg			*10.090	*10.090	*8.120	*8.120	*6.780	5.660	*6.010	3.960	*3.860	3.560	7,97 m
3,0 m	kg			*11.230	*11.230	*9.650	8.230	*7.430	5.380	*6.230	3.840	*3.930	3.250	8,32 m
1,5 m	kg					*10.810	7.650	*7.980	5.090	6.320	3.700	*4.160	3.130	8,40 m
Liv. suolo	kg			*6.640	*6.640	*11.020	7.320	*8.140	4.900	6.210	3.600	*4.600	3.190	8,19 m
-1,5 m	kg	*6.750	*6.750	*11.340	*11.340	*10.270	7.230	*7.690	4.810	*5.720	3.580	*5.400	3.470	7,70 m
-3,0 m	kg	*11.820	*11.820	*11.260	*11.260	*8.600	7.300	*6.380	4.860			*5.020	4.110	6,84 m
-4,5 m	kg			*7.030	*7.030	*5.490	*5.490					*3.990	*3.990	5,45 m

SK270SRNLC		Braccio di sollevamento: 5,65 m		Braccio di scavo: 2,94 m		Senza benna		Contrappeso: 5.910 kg		Pattini: 600 mm		Lama dozer sollevata (Power Lift)		
B	A	1,5 m		3,0 m		4,5 m		6,0 m		7,5 m		Al massimo sbraccio		
														Raggio
9,0 m	kg											*5.190	*5.190	4,35 m
7,5 m	kg					*6.720	*6.720	*5.120	*5.120			*4.270	*4.270	6,20 m
6,0 m	kg					*7.000	*7.000	*6.350	5.560			*3.940	*3.940	7,30 m
4,5 m	kg			*10.090	*10.090	*8.120	*8.120	*6.780	5.360	*6.010	3.730	*3.860	3.350	7,97 m
3,0 m	kg			*11.230	*11.230	*9.650	7.790	*7.430	5.080	5.950	3.610	*3.930	3.050	8,32 m
1,5 m	kg					*10.810	7.210	*7.980	4.790	5.800	3.480	*4.160	2.930	8,40 m
Liv. suolo	kg			*6.640	*6.640	*11.020	6.880	7.950	4.600	5.690	3.380	*4.600	2.990	8,19 m
-1,5 m	kg	*6.750	*6.750	*11.340	*11.340	*10.270	6.790	*7.690	4.510	5.660	3.350	*5.400	3.240	7,70 m
-3,0 m	kg	*11.820	*11.820	*11.260	*11.260	*8.600	6.860	*6.380	4.560			*5.020	3.860	6,84 m
-4,5 m	kg			*7.030	*7.030	*5.490	*5.490					*3.990	*3.990	5,45 m

SK270SRNLC		Braccio di sollevamento: 5,65 m		Braccio di scavo: 2,94 m		Senza benna		Contrappeso: 5.910 kg + 1.400 kg		Lama dozer sollevata		Pattini: 600 mm (Po		
B	A	1,5 m		3,0 m		4,5 m		6,0 m		7,5 m		Al massimo sbraccio		
														Raggio
9,0 m	kg											*5.190	*5.190	4,35 m
7,5 m	kg					*6.720	*6.720	*5.120	*5.120			*4.270	*4.270	6,20 m
6,0 m	kg					*7.000	*7.000	*6.350	6.230			*3.940	*3.940	7,30 m
4,5 m	kg			*10.090	*10.090	*8.120	*8.120	*6.780	6.030	*6.010	4.240	*3.860	3.820	7,97 m
3,0 m	kg			*11.230	*11.230	*9.650	8.770	*7.430	5.740	*6.230	4.120	*3.930	3.490	8,32 m
1,5 m	kg					*10.810	8.180	*7.980	5.460	*6.410	3.980	*4.160	3.380	8,40 m
Liv. suolo	kg			*6.640	*6.640	*11.020	7.860	*8.140	5.260	*6.340	3.880	*4.600	3.440	8,19 m
-1,5 m	kg	*6.750	*6.750	*11.340	*11.340	*10.270	7.770	*7.690	5.180	*5.720	3.860	*5.400	3.740	7,70 m
-3,0 m	kg	*11.820	*11.820	*11.260	*11.260	*8.600	7.840	*6.380	5.230			*5.020	4.430	6,84 m
-4,5 m	kg			*7.030	*7.030	*5.490	*5.490					*3.990	*3.990	5,45 m

Note:

- Non cercare di sollevare o sostenere alcun peso superiore alle capacità di sollevamento indicate in base ai relativi raggi e altezze di sollevamento. Il peso di tutti gli accessori deve essere detratto dalle suddette capacità di sollevamento.
- Le capacità di sollevamento si basano sulla macchina posizionata su terreno orizzontale, stabile e uniforme. L'utente deve tenere conto delle condizioni di lavoro quali terreni soffici o irregolari, suoli non livellati, carichi laterali, arresto improvviso del carico, condizioni pericolose, esperienza del personale, ecc.
- Il punto di aggancio del perno della benna è definito come punto di sollevamento.
- Le suddette capacità di sollevamento sono conformi alle norme ISO 10567. Non superano l'87% della capacità di sollevamento idraulica o il 75% del carico di ribaltamento. Le capacità di sollevamento contrassegnate con un asterisco (*) sono limitate dalla capacità idraulica anziché dal carico di ribaltamento.
- L'operatore deve conoscere bene il manuale dell'operatore e le istruzioni di manutenzione prima di azionare la macchina. È necessario rispettare sempre le regole per il funzionamento in sicurezza della macchina.
- Le capacità di sollevamento sono valide esclusivamente per le macchine fabbricate in origine da KOBELCO CONSTRUCTION MACHINERY CO., LTD. e con dotazioni standard originali.

Specifiche tecniche braccio di sollevamento in 2 sezioni

Are di lavoro

Unità: mm

Modello	SK230SR _L C	SK270SR(N) _L C
Braccio di sollevamento in 2 sezioni		
Braccio di scavo	Standard 2,87 m	Standard 2,94 m
Range		
a- Massimo sbraccio di scavo	9.980	10.360
b- Massimo sbraccio di scavo a livello del suolo	9.810	10.200
c- Massima profondità di scavo	6.625	6.990
d- Massima altezza di scavo	11.330	11.950
e- Massima altezza di scarico	8.450	9.070
f- Minima altezza di scarico	3.555	1.450
g- Massima profondità di scavo su parete verticale	5.545	5.930
h- Raggio minimo di rotazione	1.900	1.490
i- Corsa di scavo orizzontale a livello del suolo	6.809	7.160
j- Profondità di scavo per fondo piatto per 2,4 m	6.523	6.890
Capacità benna ISO a colmo m ³	0,80	0,80

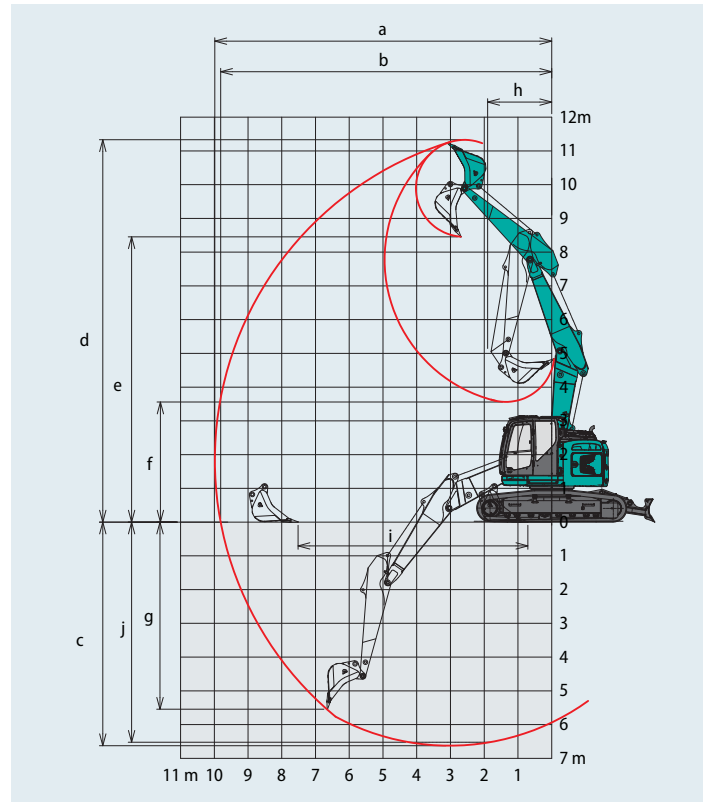

Dimensioni

Unità: mm

Modello	SK230SR _L C	SK270SR(N) _L C
Braccio di sollevamento in 2 sezioni		
Lunghezza del braccio di scavo	Standard 2,87 m	Standard 2,94 m
A Lunghezza complessiva	9.200	9.510
A' Lunghezza complessiva (con lama dozer)	SRLC 10.030 SRNLC —	— 10.370
B Altezza complessiva (alla parte superiore del braccio di sollevamento)	3.160	3.020
C Larghezza complessiva cingolato	SRLC 2.990 SRNLC —	3.190 2.990
D Altezza complessiva (alla parte superiore della cabina)	3.160	3.180
E Distanza da terra dell'estremità posteriore*	1.030	1.050

F	Distanza da terra*	425	440
G	Raggio di rotazione posteriore (contrappeso aggiuntivo)	1.680 {1.840**}	1.720 {1.880**}
G'	Distanza dall'asse di rotazione all'estremità posteriore (contrappeso aggiuntivo)	1.680 {1.840**}	1.720 {1.880**}
H	Distanza del tamburo	3.660	3.850
I	Lunghezza complessiva cingolato	4.450	4.640
J	Scartamento	SRLC 2.390 SRNLC —	2.590 2.390
K	Larghezza dei pattini	600	600
L	Larghezza complessiva torretta	2.990	2.990
M	Lama dozer (sollevamento/abbassamento)	545/370	555/355

*esclusa l'altezza dell'aletta del pattino

**Contrappeso standard + contrappeso aggiuntivo di 1.400 kg

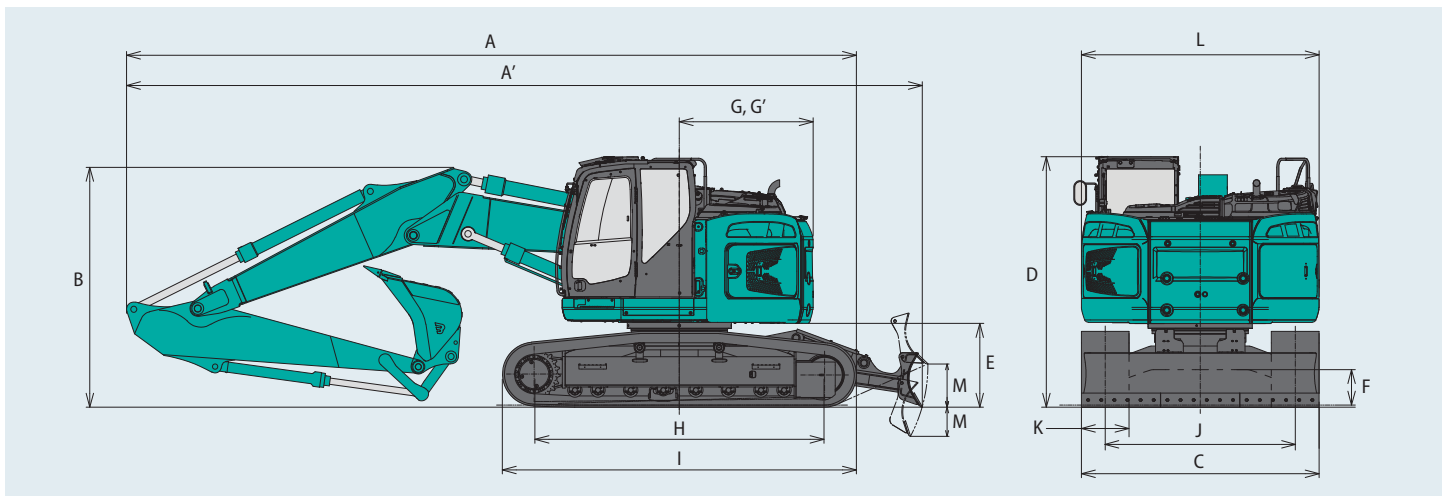

Peso operativo e pressione al suolo

SK230SRLC

In assetto standard, con braccio di sollevamento in 2 sezioni, braccio di scavo da 2,87 m, benna da 0,8 m³ ISO a colmo, senza lama dozer
Contrappeso standard

Sagomato			Pattini a tripla costolatura			
Larghezza dei pattini		mm	600	700	790	900
Larghezza complessiva cingolato	SK230SRLC	mm	2.990	3.090	3.180	3.290
Pressione al suolo	SK230SRLC	kPa	52	45	41	36
Peso in esercizio	SK230SRLC	kg	25.200	25.500	25.800	26.100

In assetto standard, con braccio di sollevamento in 2 sezioni, braccio di scavo da 2,87 m, benna da 0,8 m³ ISO a colmo, senza lama dozer
Contrappeso standard + contrappeso aggiuntivo di 1.400 kg

Sagomato			Pattini a tripla costolatura			
Larghezza dei pattini		mm	600	700	790	900
Larghezza complessiva cingolato	SK230SRLC	mm	2.990	3.090	3.180	3.290
Pressione al suolo	SK230SRLC	kPa	55	48	43	38
Peso in esercizio	SK230SRLC	kg	26.600	26.900	27.200	27.500

In assetto standard, con braccio di sollevamento in 2 sezioni, braccio di scavo da 2,87 m, benna da 0,8 m³ ISO a colmo, con lama dozer
Contrappeso standard

Sagomato			Pattini a tripla costolatura	
Larghezza dei pattini		mm	600	
Larghezza complessiva cingolato	SK230SRLC	mm	2.990	
Pressione al suolo	SK230SRLC	kPa	54	
Peso in esercizio	SK230SRLC	kg	26.000	

In assetto standard, con braccio di sollevamento in 2 sezioni, braccio di scavo da 2,87 m, benna da 0,8 m³ ISO a colmo, con lama dozer
Contrappeso standard + contrappeso aggiuntivo di 1.400 kg

Sagomato			Pattini a tripla costolatura	
Larghezza dei pattini		mm	600	
Larghezza complessiva cingolato	SK230SRLC	mm	2.990	
Pressione al suolo	SK230SRLC	kPa	57	
Peso in esercizio	SK230SRLC	kg	27.400	

SK230SR_{LC}
SK230SR_{LC}-7

SK270SR_{LC}
SK270SR_{LC}-7

SK270SR_{NLC}
SK270SR_{NLC}-7

SK270SR(N)_{LC}

In assetto standard, con braccio di sollevamento in 2 sezioni, braccio di scavo da 2,94 m, benna da 0,8 m³ ISO a colmo, senza lama dozer
Contrappeso standard

Sagomato			Pattini a tripla costolatura			
Larghezza dei pattini		mm	600	700	800	900
Larghezza complessiva cingolato	SK270SR _{LC}	mm	3.190	3.290	3.390	3.490
	SK270SR _{NLC}	mm	2.990	3.090	3.190	—
Pressione al suolo	SK270SR _{LC}	kPa	53	46	41	37
	SK270SR _{NLC}	kPa	53	46	41	—
Peso in esercizio	SK270SR _{LC}	kg	26.800	27.100	27.400	27.800
	SK270SR _{NLC}	kg	26.700	27.000	27.300	—

In assetto standard, con braccio di sollevamento in 2 sezioni, braccio di scavo da 2,94 m, benna da 0,8 m³ ISO a colmo, senza lama dozer
Contrappeso standard + contrappeso aggiuntivo di 1.400 kg

Sagomato			Pattini a tripla costolatura			
Larghezza dei pattini		mm	600	700	800	900
Larghezza complessiva cingolato	SK270SR _{LC}	mm	3.190	3.290	3.390	3.490
	SK270SR _{NLC}	mm	2.990	3.090	3.190	—
Pressione al suolo	SK270SR _{LC}	kPa	56	48	43	39
	SK270SR _{NLC}	kPa	56	48	43	—
Peso in esercizio	SK270SR _{LC}	kg	28.200	28.500	28.800	29.200
	SK270SR _{NLC}	kg	28.100	28.400	28.700	—

In assetto standard, con braccio di sollevamento in 2 sezioni, braccio di scavo da 2,94 m, benna da 0,8 m³ ISO a colmo, con lama dozer
Contrappeso standard

Sagomato			Pattini a tripla costolatura
Larghezza dei pattini		mm	600
Larghezza complessiva cingolato	SK270SR _{NLC}	mm	2.990
Pressione al suolo	SK270SR _{NLC}	kPa	56
Peso in esercizio	SK270SR _{NLC}	kg	28.400

In assetto standard, con braccio di sollevamento in 2 sezioni, braccio di scavo da 2,94 m, benna da 0,8 m³ ISO a colmo, con lama dozer
Contrappeso standard + contrappeso aggiuntivo di 1.400 kg

Sagomato			Pattini a tripla costolatura
Larghezza dei pattini		mm	600
Larghezza complessiva cingolato	SK270SR _{NLC}	mm	2.990
Pressione al suolo	SK270SR _{NLC}	kPa	59
Peso in esercizio	SK270SR _{NLC}	kg	29.800

Capacità di sollevamento

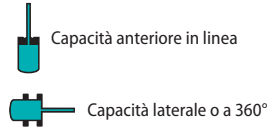
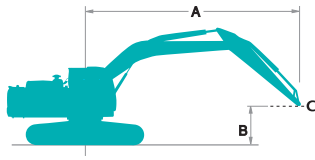

A - Raggio dall'asse di rotazione alla parte superiore del braccio di scavo

B - Altezza parte superiore del braccio di scavo sopra/sotto il suolo

C - Punto di sollevamento

Taratura della valvola di scarico: 37,8 MPa (385 kgf/cm²)

SK230SRLC		Braccio di sollevamento in 2 sezioni		Braccio di scavo: 2,87 m		Senza benna		Contrappeso: 5.910 kg		Pattini: 600 mm (Power Lift)				
B	A	1,5 m		3,0 m		4,5 m		6,0 m		7,5 m		Al massimo sbraccio		
														Raggio
9,0 m	kg					*3.700	*3.700					*3.700	*3.700	4,50 m
7,5 m	kg					*5.300	*5.300	*4.000	*4.000			*3.200	*3.200	6,36 m
6,0 m	kg					*6.100	*6.100	*5.100	*5.100			*3.000	*3.000	7,44 m
4,5 m	kg			*10.800	*10.800	*7.100	*7.100	*5.400	5.100	*4.600	3.200	*3.100	*3.100	8,11 m
3,0 m	kg	*15.900	*15.900	*15.400	14.900	*9.300	7.800	*6.100	4.800	*4.800	3.100	*3.400	2.500	8,46 m
1,5 m	kg			*16.000	13.400	*10.400	7.000	*7.200	4.500	5.000	2.900	*3.500	2.300	8,54 m
Liv. suolo	kg	*11.300	*11.300	*16.100	11.900	*10.400	6.300	7.100	4.100	4.700	2.700	*4.000	2.200	8,34 m
-1,5 m	kg	*14.300	*14.300	*16.300	11.200	*10.600	5.900	6.700	3.700	4.600	2.500	*4.700	2.500	7,86 m
-3,0 m	kg	*16.200	*16.200	*15.300	11.100	*9.800	5.600	*6.300	3.600			*4.100	2.900	7,02 m
-4,5 m	kg	*17.200	*17.200	*9.900	*9.900	*5.600	5.600					*2.900	*2.900	5,67 m

SK230SRLC		Braccio di sollevamento in 2 sezioni		Braccio di scavo: 2,87 m		Senza benna		Contrappeso: 5.910 kg + 1.400 kg		Pattini: 600 mm (Power Lift)				
B	A	1,5 m		3,0 m		4,5 m		6,0 m		7,5 m		Al massimo sbraccio		
														Raggio
9,0 m	kg					*3.700	*3.700					*3.700	*3.700	4,50 m
7,5 m	kg					*5.300	*5.300	*4.000	*4.000			*3.200	*3.200	6,36 m
6,0 m	kg					*6.100	*6.100	*5.100	*5.100			*3.000	*3.000	7,44 m
4,5 m	kg			*10.800	*10.800	*7.100	*7.100	*5.400	*5.400	*4.600	3.700	*3.100	*3.100	8,11 m
3,0 m	kg	*15.900	*15.900	*15.400	*15.400	*9.300	8.700	*6.100	5.500	*4.800	3.600	*3.200	2.900	8,46 m
1,5 m	kg			*16.000	15.200	*10.400	8.000	*7.200	5.100	*5.300	3.400	*3.500	2.700	8,54 m
Liv. suolo	kg	*11.300	*11.300	*16.100	13.700	*10.400	7.300	*7.600	4.700	5.400	3.200	*4.000	2.700	8,34 m
-1,5 m	kg	*14.300	*14.300	*16.300	13.000	*10.600	6.900	7.600	4.400	5.300	3.000	*4.700	2.900	7,86 m
-3,0 m	kg	*16.200	*16.200	*15.300	12.900	*9.800	6.600	*6.300	4.200			*4.100	3.500	7,02 m
-4,5 m	kg	*17.200	*17.200	*9.900	*9.900	*5.600	*5.600					*2.900	*2.900	5,67 m

SK230SRLC		Braccio di sollevamento in 2 sezioni		Braccio di scavo: 2,87 m		Senza benna		Contrappeso: 5.910 kg		Pattini: 600 mm		Lama dozer sollevata (Power Lift)		
B	A	1,5 m		3,0 m		4,5 m		6,0 m		7,5 m		Al massimo sbraccio		
														Raggio
9,0 m	kg					*3.700	*3.700					*3.700	*3.700	4,50 m
7,5 m	kg					*5.300	*5.300	*4.000	*4.000			*3.200	*3.200	6,36 m
6,0 m	kg					*6.100	*6.100	*5.100	*5.100			*3.000	*3.000	7,44 m
4,5 m	kg			*10.800	*10.800	*7.100	*7.100	*5.400	*5.400	*4.600	3.500	*3.100	*3.100	8,11 m
3,0 m	kg	*15.900	*15.900	*15.400	*15.400	*9.300	8.300	*6.100	5.200	*4.800	3.300	*3.200	2.700	8,46 m
1,5 m	kg			*16.000	15.200	*10.400	7.600	*7.200	4.800	*5.300	3.200	*3.500	2.500	8,54 m
Liv. suolo	kg	*11.300	*11.300	*16.100	13.700	*10.400	6.900	*7.600	4.500	5.200	3.000	*4.000	2.500	8,34 m
-1,5 m	kg	*14.300	*14.300	*16.300	13.000	*10.600	6.400	7.300	4.100	5.100	2.800	*4.700	2.700	7,86 m
-3,0 m	kg	*16.200	*16.200	*15.300	12.900	*9.800	6.200	*6.300	3.900			*4.100	3.100	7,02 m
-4,5 m	kg	*17.200	*17.200	*9.900	*9.900	*5.600	*5.600					*2.900	*2.900	5,67 m

SK230SR_{LC}













SK230SR_{LC}-7













SK270SR_{LC}













SK270SR_{LC}-7

SK270SR_{NLC}

SK270SR_{NLC}-7

SK230SR _{LC}		Braccio di sollevamento in 2 sezioni												Braccio di scavo: 2,87 m		Senza benna		Contrappeso: 5.910 kg + 1.400 kg		Pattini: 600 mm		Lama dozer sollevata (Power Lift)	
B	A	1,5 m		3,0 m		4,5 m		6,0 m		7,5 m		Al massimo sbraccio		Raggio									
																							
9,0 m	kg					*3.700	*3.700					*3.700	*3.700	4,50 m									
7,5 m	kg					*5.300	*5.300	*4.000	*4.000			*3.200	*3.200	6,36 m									
6,0 m	kg					*6.100	*6.100	*5.100	*5.100			*3.000	*3.000	7,44 m									
4,5 m	kg			*10.800	*10.800	*7.100	*7.100	*5.400	*5.400	*4.600	4.000	*3.100	*3.100	8,11 m									
3,0 m	kg	*15.900	*15.900	*15.400	*15.400	*9.300	9.300	*6.100	5.900	*4.800	3.900	*3.200	3.100	8,46 m									
1,5 m	kg			*16.000	*16.000	*10.400	8.600	*7.200	5.500	*5.300	3.700	*3.500	2.900	8,54 m									
Liv. suolo	kg	*11.300	*11.300	*16.100	14.700	*10.400	7.900	*7.600	5.100	*5.800	3.500	*4.000	2.900	8,34 m									
-1,5 m	kg	*14.300	*14.300	*16.300	14.100	*10.600	7.400	*7.700	4.800	*5.300	3.300	*4.700	3.100	7,86 m									
-3,0 m	kg	*16.200	*16.200	*15.300	14.000	*9.800	7.200	*6.300	4.600			*4.100	3.700	7,02 m									
-4,5 m	kg	*17.200	*17.200	*9.900	*9.900	*5.600	*5.600					*2.900	*2.900	5,67 m									













SK270SR _{LC}		Braccio di sollevamento in 2 sezioni												Braccio di scavo: 2,94 m		Senza benna		Contrappeso: 5.910 kg		Pattini: 600 mm (Power Lift)	
B	A	1,5 m		3,0 m		4,5 m		6,0 m		7,5 m		Al massimo sbraccio		Raggio							
																					
10,5 m	kg											*7.200	*7.200	1,91 m							
9,0 m	kg			*7.090	*7.090	*7.240	*7.240					*4.630	*4.630	5,28 m							
7,5 m	kg					*6.810	*6.810	*6.220	*6.030			*4.070	*4.070	6,88 m							
6,0 m	kg			*6.870	*6.870	*7.550	*7.550	*6.720	5.790	*5.450	3.960	*3.870	3.510	7,88 m							
4,5 m	kg	*23.120	*23.120	*13.430	*13.430	*9.110	8.700	*7.120	5.460	*5.940	3.950	*3.850	2.970	8,51 m							
3,0 m	kg			*15.830	14.950	*10.170	7.720	*7.550	5.030	5.730	3.820	*3.970	2.680	8,84 m							
1,5 m	kg			*15.860	13.510	*10.510	6.930	*7.740	4.640	5.800	3.630	4.200	2.550	8,91 m							
Liv. suolo	kg			*11.500	*11.500	*9.850	6.560	7.450	4.370	5.560	3.410	4.260	2.560	8,72 m							
-1,5 m	kg			*8.740	*8.740	*8.500	6.470	7.810	4.690	5.380	3.240	*4.210	2.750	8,25 m							
-3,0 m	kg			*7.010	*7.010	*10.100	7.070	*6.730	4.480			*3.570	3.200	7,46 m							
-4,5 m	kg	*19.570	*19.570	*10.700	*10.700	*6.510	*6.510	*2.980	*2.980			*2.300	*2.300	6,22 m							













SK270SR _{LC}		Braccio di sollevamento in 2 sezioni												Braccio di scavo: 2,94 m		Senza benna		Contrappeso: 5.910 kg + 1.400 kg		Pattini: 600 mm (Power Lift)	
B	A	1,5 m		3,0 m		4,5 m		6,0 m		7,5 m		Al massimo sbraccio		Raggio							
																					
10,5 m	kg											*7.200	*7.200	1,91 m							
9,0 m	kg			*7.090	*7.090	*7.240	*7.240					*4.630	*4.630	5,28 m							
7,5 m	kg					*6.810	*6.810	*6.220	*6.220			*4.070	*4.070	6,88 m							
6,0 m	kg			*6.870	*6.870	*7.550	*7.550	*6.720	6.500	*5.450	4.490	*3.870	*3.870	7,88 m							
4,5 m	kg	*23.120	*23.120	*13.430	*13.430	*9.110	*9.110	*7.120	6.170	*5.940	4.480	*3.850	3.430	8,51 m							
3,0 m	kg			*15.830	*15.830	*10.170	8.760	*7.550	5.740	*6.070	4.360	*3.970	3.110	8,84 m							
1,5 m	kg			*15.860	15.520	*10.510	7.980	*7.740	5.340	*6.080	4.160	*4.240	2.980	8,91 m							
Liv. suolo	kg			*11.500	*11.500	*9.850	7.610	*7.490	5.070	*6.150	3.940	*4.590	3.010	8,72 m							
-1,5 m	kg			*8.740	*8.740	*8.500	7.510	*7.870	5.400	*5.630	3.770	*4.210	3.220	8,25 m							
-3,0 m	kg			*7.010	*7.010	*10.100	8.120	*6.730	5.190			*3.570	*3.570	7,46 m							
-4,5 m	kg	*19.570	*19.570	*10.700	*10.700	*6.510	*6.510	*2.980	*2.980			*2.300	*2.300	6,22 m							

Note:

- Non cercare di sollevare o sostenere alcun peso superiore alle capacità di sollevamento indicate in base ai relativi raggi e altezze di sollevamento. Il peso di tutti gli accessori deve essere detratto dalle suddette capacità di sollevamento.
- Le capacità di sollevamento si basano sulla macchina posizionata su terreno orizzontale, stabile e uniforme. L'utente deve tenere conto delle condizioni di lavoro quali terreni soffici o irregolari, suoli non livellati, carichi laterali, arresto improvviso del carico, condizioni pericolose, esperienza del personale, ecc.
- Il punto di aggancio del perno della benna è definito come punto di sollevamento.
- Le suddette capacità di sollevamento sono conformi alle norme ISO 10567. Non superano l'87% della capacità di sollevamento idraulica o il 75% del carico di ribaltamento. Le capacità di sollevamento contrassegnate con un asterisco (*) sono limitate dalla capacità idraulica anziché dal carico di ribaltamento.
- L'operatore deve conoscere bene il manuale dell'operatore e le istruzioni di manutenzione prima di azionare la macchina. È necessario rispettare sempre le regole per il funzionamento in sicurezza della macchina.
- Le capacità di sollevamento sono valide esclusivamente per le macchine fabbricate in origine da KOBELCO CONSTRUCTION MACHINERY CO., LTD. e con dotazioni standard originali.

Capacità di sollevamento

SK270SRNLC		Braccio di sollevamento in 2 sezioni Braccio di scavo: 2,94 m Senza benna Contrappeso: 5.910 kg Pattini: 600 mm (Power Lift)												
B	A	1,5 m		3,0 m		4,5 m		6,0 m		7,5 m		Al massimo sbraccio		
														Raggio
10,5 m	kg											*7.200	*7.200	1,91 m
9,0 m	kg			*7.090	*7.090	*7.240	*7.240					*4.630	*4.630	5,28 m
7,5 m	kg					*6.810	*6.810	*6.220	5.480			*4.070	*4.070	6,88 m
6,0 m	kg			*6.870	*6.870	*7.550	*7.550	*6.720	*5.410	*5.450	3.540	*3.870	3.130	7,88 m
4,5 m	kg	*23.120	*23.120	*13.430	*13.430	*9.110	7.750	*7.120	4.880	5.890	3.530	*3.850	2.630	8,51 m
3,0 m	kg			*15.830	12.820	*10.170	6.800	*7.550	4.460	*5.720	3.410	*3.970	2.350	8,84 m
1,5 m	kg			*15.860	11.460	*10.510	6.040	7.670	4.080	5.750	3.220	4.160	2.230	8,91 m
Liv. suolo	kg			*11.500	11.160	*9.850	5.680	7.370	3.810	5.510	3.000	4.220	2.240	8,72 m
-1,5 m	kg			*8.740	*8.740	*8.500	5.590	7.730	4.130	5.320	2.840	*4.210	2.390	8,25 m
-3,0 m	kg			*7.010	*7.010	*10.100	6.170	*6.730	3.920			*3.570	2.790	7,46 m
-4,5 m	kg	*19.570	*19.570	*10.700	*10.700	*6.510	6.100	*2.980	*2.980			*2.300	*2.300	6,22 m

SK270SRNLC		Braccio di sollevamento in 2 sezioni Braccio di scavo: 2,94 m Senza benna Contrappeso: 5.910 kg + 1.400 kg Pattini: 600 mm (Power Lift)												
B	A	1,5 m		3,0 m		4,5 m		6,0 m		7,5 m		Al massimo sbraccio		
														Raggio
10,5 m	kg											*7.200	*7.200	1,91 m
9,0 m	kg			*7.090	*7.090	*7.240	*7.240					*4.630	*4.630	5,28 m
7,5 m	kg					*6.810	*6.810	*6.220	*6.030			*4.070	*4.070	6,88 m
6,0 m	kg			*6.870	*6.870	*7.550	*7.550	*6.720	5.780	*5.450	4.050	*3.870	3.610	7,88 m
4,5 m	kg	*23.120	*23.120	*13.430	*13.430	*9.110	8.730	*7.120	5.550	*5.940	4.040	*3.850	3.060	8,51 m
3,0 m	kg			*15.830	14.650	*10.170	7.780	*7.550	5.130	*6.070	3.920	*3.970	2.770	8,84 m
1,5 m	kg			*15.860	13.290	*10.510	7.020	*7.740	4.740	*6.080	3.720	*4.240	2.640	8,91 m
Liv. suolo	kg			*11.500	*11.500	*9.850	6.660	*7.490	4.480	*6.150	3.510	*4.590	2.660	8,72 m
-1,5 m	kg			*8.740	*8.740	*8.500	6.570	*7.870	4.800	*5.630	3.340	*4.210	2.850	8,25 m
-3,0 m	kg			*7.010	*7.010	*10.100	7.150	*6.730	4.590			*3.570	3.300	7,46 m
-4,5 m	kg	*19.570	*19.570	*10.700	*10.700	*6.510	*6.510	*2.980	*2.980			*2.300	*2.300	6,22 m

SK230SR_{LC}













SK230SR_{LC}-7













SK270SR_{LC}

SK270SR_{LC}-7

SK270SR_{NLC}

SK270SR_{NLC}-7

SK270SR _{NLC}		Braccio di sollevamento in 2 sezioni		Braccio di scavo: 2,94 m		Senza benna		Contrappeso: 5.910 kg		Pattini: 600 mm		Lama dozer sollevata (Power Lift)		
B	A	1,5 m		3,0 m		4,5 m		6,0 m		7,5 m		Al massimo sbraccio		
														Raggio
10,5 m	kg											*7.200	*7.200	1,91 m
9,0 m	kg			*7.090	*7.090	*7.240	*7.240					*4.630	*4.630	5,28 m
7,5 m	kg					*6.810	*6.810	*6.220	5.840			*4.070	*4.070	6,88 m
6,0 m	kg			*6.870	*6.870	*7.550	*7.550	*6.720	5.570	*5.450	3.820	*3.870	3.390	7,88 m
4,5 m	kg	*23.120	*23.120	*13.430	*13.430	*9.110	8.290	*7.120	5.250	*5.940	3.810	*3.850	2.870	8,51 m
3,0 m	kg			*15.830	13.820	*10.170	7.340	*7.550	4.830	5.830	3.690	*3.970	2.580	8,84 m
1,5 m	kg			*15.860	12.470	*10.510	6.580	*7.740	4.440	5.910	3.500	*4.240	2.460	8,91 m
Liv. suolo	kg			*11.500	*11.500	*9.850	6.220	*7.490	4.180	5.670	3.280	4.350	2.470	8,72 m
-1,5 m	kg			*8.740	*8.740	*8.500	6.130	*7.870	4.500	5.480	3.120	*4.210	2.640	8,25 m
-3,0 m	kg			*7.010	*7.010	*10.100	6.710	*6.730	4.290			*3.570	3.070	7,46 m
-4,5 m	kg	*19.570	*19.570	*10.700	*10.700	*6.510	*6.510	*2.980	*2.980			*2.300	*2.300	6,22 m

SK270SR _{NLC}		Braccio di sollevamento in 2 sezioni		Braccio di scavo: 2,94 m		Senza benna		Contrappeso: 5.910 kg + 1.400 kg		Lama dozer sollevata		Pattini: 600 mm (Power Lift)		
B	A	1,5 m		3,0 m		4,5 m		6,0 m		7,5 m		Al massimo sbraccio		
														Raggio
10,5 m	kg											*7.200	*7.200	1,91 m
9,0 m	kg			*7.090	*7.090	*7.240	*7.240					*4.630	*4.630	5,28 m
7,5 m	kg					*6.810	*6.810	*6.220	*6.220			*4.070	*4.070	6,88 m
6,0 m	kg			*6.870	*6.870	*7.550	*7.550	*6.720	6.240	*5.450	4.330	*3.870	3.870	7,88 m
4,5 m	kg	*23.120	*23.120	*13.430	*13.430	*9.110	*9.110	*7.120	5.920	*5.940	4.320	*3.850	3.300	8,51 m
3,0 m	kg			*15.830	15.660	*10.170	8.320	*7.550	5.500	*6.070	4.200	*3.970	3.000	8,84 m
1,5 m	kg			*15.860	14.300	*10.510	7.560	*7.740	5.110	*6.080	4.000	*4.240	2.870	8,91 m
Liv. suolo	kg			*11.500	*11.500	*9.850	7.200	*7.490	4.850	*6.150	3.790	*4.590	2.890	8,72 m
-1,5 m	kg			*8.740	*8.740	*8.500	7.110	*7.870	5.170	*5.630	3.620	*4.210	3.100	8,25 m
-3,0 m	kg			*7.010	*7.010	*10.100	7.690	*6.730	4.960			*3.570	*3.570	7,46 m
-4,5 m	kg	*19.570	*19.570	*10.700	*10.700	*6.510	*6.510	*2.980	*2.980			*2.300	*2.300	6,22 m

Note:

1. Non cercare di sollevare o sostenere alcun peso superiore alle capacità di sollevamento indicate in base ai relativi raggi e altezze di sollevamento. Il peso di tutti gli accessori deve essere detratto dalle suddette capacità di sollevamento.
2. Le capacità di sollevamento si basano sulla macchina posizionata su terreno orizzontale, stabile e uniforme. L'utente deve tenere conto delle condizioni di lavoro quali terreni soffici o irregolari, suoli non livellati, carichi laterali, arresto improvviso del carico, condizioni pericolose, esperienza del personale, ecc.
3. Il punto di aggancio del perno della benna è definito come punto di sollevamento.
4. Le suddette capacità di sollevamento sono conformi alle norme ISO 10567. Non superano l'87% della capacità di sollevamento idraulica o il 75% del carico di ribaltamento. Le capacità di sollevamento contrassegnate con un asterisco (*) sono limitate dalla capacità idraulica anziché dal carico di ribaltamento.
5. L'operatore deve conoscere bene il manuale dell'operatore e le istruzioni di manutenzione prima di azionare la macchina. È necessario rispettare sempre le regole per il funzionamento in sicurezza della macchina.
6. Le capacità di sollevamento sono valide esclusivamente per le macchine fabbricate in origine da KOBELCO CONSTRUCTION MACHINERY CO., LTD. e con dotazioni standard originali.

Dotazioni standard e opzionali

● = Std ○ = Opt — = N/D

Categoria	Descrizione	SK230SR _{LC} -7	SK270SR _{LC} -7	SK270SR _{NLC} -7
		Braccio mono / braccio di sollevamento in 2 sezioni		
MOTORE	YANMAR 4TN107FTT (conforme UE Stage V)	●	●	●
	Sistema DOC DPF SCR di scarico	●	●	●
	Alternatore (24 V / 80 A)	●	●	●
	Motorino di avviamento (24 V/5 kW)	●	●	●
	Batterie (2x 12V (105Ah))	●	●	●
	Sistema di raffreddamento di tipo ad aspirazione a ventola	●	●	●
	Sistema iNDR	●	●	●
	Decelerazione automatica	●	●	●
	AIS (Auto Idle Stop)	●	●	●
	SISTEMA IDRAULICO	3 modalità di lavoro (H, S, Eco)	●	●
Power Boost (37,8 MPa)	●	●	●	
Funzione di Power Lift	●	●	●	
Funzione di scarico della pressione	●	●	●	
Funzione di traslazione indipendente	●	●	●	
Sistema di preriscaldamento automatico	●	●	●	
Controllo manuale proporzionale (per tubazioni E&N&B)	●	●	●	
Olio idraulico VG32	●	●	●	
Olio idraulico VG46	○	○	○	
Olio idraulico VG68	○	○	○	
TUBO	Tubazioni E e N&B	●	●	●
Tubazioni E e N&B + pompa P4 di maggiore capacità (89,4 l/min)	○	○	○	
Comando idraulico per aggancio rapido	●	●	●	
CABINA	Sedile riscaldato a sospensione pneumatica	●	●	●
Monitor a colori da 10"	●	●	●	
Luce a LED allo sportello	●	●	●	
Climatizzatore	●	●	●	
Radio DAB+ (FM/AM, AUX, USB, Bluetooth® e vivavoce per cellulare)	●	●	●	
Cablaggio per quattro luci in cabina e lampeggiatore giallo sulla cabina	●	●	●	
Tergicristalli paralleli	●	●	●	
Alimentazione da 12 V	●	●	●	
Visore per pioggia	○	○	○	
Parasole	●	●	●	
Grande poggiatesta	●	●	●	
LUCI	2 luci di lavoro a LED su braccio di sollevamento, 1 sul telaio superiore e 2 sul contrappeso posteriore	●	●	●
2 luci di lavoro a LED su parte anteriore superiore della cabina	○	○	○	
DOTAZIONI DI LAVORO	Braccio di sollevamento (5,62 m)	●	●	●
Braccio di sollevamento (5,65 m)	—	—	—	
Braccio di sollevamento in 2 sezioni	○	○	○	
Braccio di scavo standard (2,87 m)	●	●	●	
Braccio di scavo HD standard (2,94 m) con protezione per pietrisco	—	●	●	
Leverismo benna con gancio di sollevamento	●	●	●	
CONTRAPPESO	Contrappeso standard (5.910 kg)	●	●	●
Contrappeso standard (5.910 kg) + contrappeso aggiuntivo (1.400 kg)	○	○	○	
SOTTOCARRO	Pattini in acciaio da 600 mm	●	●	●
Pattini in acciaio da 700 mm	○	○	○	
Pattini in acciaio da 790 mm	○	—	—	
Pattini in acciaio da 800 mm	—	○	○	
Pattini in acciaio da 900 mm	○	○	—	
Guida dei cingoli (uno per lato)	●	●	●	
Guide dei cingoli aggiuntive (due aggiuntive per lato)	○	○	○	
Protezione del telaio inferior	●	●	●	
Lama dozer (2.990 mm per pattini da 600 mm)	○	—	○	
SICUREZZA	Interruttore di arresto di emergenza del motore	●	●	●
Modalità di emergenza pompa (interruttore di rilascio KPSS)	●	●	●	
Selettore acceleratore di emergenza	●	●	●	
Valvola manuale di emergenza per l'abbassamento dell'accessorio	●	●	●	
Allarme di sovraccarico	●	●	●	
Valvola di sicurezza per il cilindro del braccio di sollevamento e di scavo	●	●	●	
Cabina conforme ROPS (ISO 12117-2:2008)	●	●	●	
Protezione sul tettuccio (ISO 10262:1998 level II)	●	●	●	
Protezione anteriore (ISO 10262:1998 level II)	○	○	○	
Telecamera Eagle-eye (posteriore, destra, sinistra)	●	●	●	
Indicatore della cintura di sicurezza su display	●	●	●	
Allarme di traslazione	○	○	○	
Martelletto per l'uscita di emergenza	●	●	●	
Pompa di rifornimento	●	●	●	
Cablaggio per luce nel vano motore	●	●	●	
ALTRI	Colore RAL	○	○	○
KOMEXS	●	●	●	

*Il sistema di climatizzazione in questa macchina contiene gas fluorurati a effetto serra HFC-134a (GWP 1430). Quantità di gas 0,8 kg (CO₂ equivalente: 1,3 t)
Nota: Bluetooth® è un marchio registrato di Bluetooth SIG Inc.

Nota: il presente catalogo può contenere accessori e dotazioni opzionali non disponibili nell'area dell'utente. Inoltre, può contenere fotografie di macchine con specifiche tecniche diverse da quelle delle macchine vendute nell'area dell'utente. Rivolgersi al distributore KOBELCO più vicino per gli articoli richiesti. Per l'uso di questa macchina in lavori di demolizione sono necessarie dotazioni speciali. Prima dell'utilizzo, contattare il rivenditore KOBELCO. In conformità alla politica KOBELCO per il costante miglioramento dei prodotti, tutti i progetti e le specifiche tecniche sono soggetti a modifica senza preavviso.

Copyright **KOBELCO CONSTRUCTION MACHINERY CO., LTD.** È vietata la riproduzione di qualsiasi parte del presente catalogo in qualsivoglia maniera senza preavviso.

KOBELCO CONSTRUCTION MACHINERY EUROPE B.V.

Veluwezoom 15
1327 AE Almere
Paesi Bassi
www.kobelco-europe.com

Per eventuali domande contattare: