

KOBELCO

SK230SRLC-7/SK270SRLC-7/SK270SRNLC-7

Performance  Design

SK230SRLC

SK270SRLC

SK270SRNLC

■ Capacidad del cazo:

0.51 – 0.93 m³

■ Potencia del motor:

127 kW / 2000 min⁻¹

■ Peso operativo:

24000 – 29800 kg



Cumple con la normativa sobre
emisiones de escape Fase V de la UE

Built for Perfectionists™



SK270SR_{LC}



Performance



Design

La SK230SRLC/SK270SRLC/SK270SRNLC de KOBELCO ha alcanzado un valor totalmente nuevo armonizando PRESTACIONES y DISEÑO.

Las mejoras de prestaciones ofrecen mayor eficiencia y productividad junto con potencia y velocidad aumentadas.

Las mejoras de diseño proporcionan lo último en comodidad y control.

KOBELCO rechaza las soluciones de compromiso y crea máquinas que solventan cualquier desafío.

EL DISEÑO SENCILLO, ELEGANTE Y DEFINITIVO

Nuestro sentido estético y la búsqueda de la belleza funcional llevaron a un nuevo diseño interior.

Dial selector

Este dial selector incorpora distintas funciones para conseguir unas operaciones sencillas. Incluso con los guantes puestos, el operador puede fijar sin problema distintas condiciones de la máquina.

Retroiluminación LED

Los interruptores y diales tienen retroiluminación LED que proporciona una vista clara y brillante en la oscuridad y transmite una sensación de lujo.







COMODIDAD INOLVIDABLE

Asiento con suspensión neumática

Como equipamiento estándar se ha montado un asiento GRAMMER* que consigue una excelente absorción de los golpes y una comodidad de conducción superior.

*GRAMMER es una marca comercial registrada de GRAMMER AG.

Acondicionador de aire multiventilación

El aire fresco surge de varias salidas hacia el cuerpo del operador para que las operaciones sean más cómodas.

Ángulos de palanca ergonómicos

El operador puede desplazar las palancas horizontalmente sin torcer la muñeca, lo que reduce la fatiga provocada por el accionamiento.



Nuevo control hidráulico

Nuestro recientemente mejorado sistema de control hidráulico responde a desplazamientos de la palanca más cortos que los modelos anteriores, proporcionando un movimiento más rápido y preciso y un mejor manejo de la palanca.

Luz de puerta LED

La luz LED interior se enciende automáticamente cuando se abre la puerta o se apaga el motor. De esta forma se asegura una entrada y salida segura por la noche.

Los limpiaparabrisas paralelos garantizan un amplio campo de visión



KOBELCO



04:33



SETTING MENU



PICTURE OF CAMERA



CLOCK SETTING



SCREEN BRIGHTNESS



MAINTENANCE



CONSUMPTION



LANGUAGE SELECTION



PRESSURE RELEASE



SEGURIDAD A PANTALLA COMPLETA

Sistema de cámaras de seguridad en tres lados como estándar

Nuestra gran pantalla de alta resolución muestra al mismo tiempo las vistas de las cámaras derecha, izquierda y trasera. La presentación múltiple permite al operador personalizar las necesidades de visualización para mejorar la atención del operador y la seguridad del lugar de trabajo.

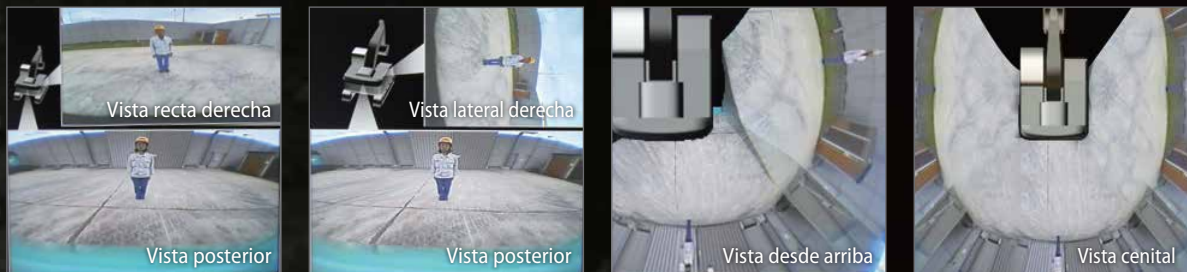

Gran monitor a color de 10"

El menú de pantalla de fácil utilización y los reconocibles iconos ayudan al operador a seleccionar la información importante que necesita para garantizar la seguridad del lugar de trabajo y el control de la máquina.



Sintonice la información correcta

Gire el dial selector a derecha o izquierda para seleccionar una función operativa y presiónelo para confirmar la selección.



IDEAL PARA OBRAS URBANAS PROPORCIONA UN AMPLIO RANGO DE TRABAJO

El radio de rotación mínimo mejora la eficiencia

La parte trasera sobresale muy poco de las orugas, de modo que el operador se puede concentrar en su trabajo. Esto también reduce el riesgo de daños por colisión.

Fácil de manejar incluso en espacios reducidos

El diseño compacto permite un cavado continuo a 180° rotación y operaciones de carga en un espacio de trabajo de solo 4.06m (SK230SR) / 3.68m (SK270SR).



Las cifras anteriores indican los valores con especificaciones de balancín y brazo estándar.

DISFRUTE DE UNAS PRESTACIONES COMPETENTES

Mayor eficiencia y un motor que cumple la normativa EU Fase V

La nueva SK230SRLC/SK270SRLC/SK270SRNLC incorpora un motor Yanmar conforme con Fase V que ofrece un valor de par más elevado. El equilibrio superior entre la potencia y el par del motor ayuda a tener unas prestaciones más eficientes que los modelos anteriores. Además, se ha ampliado el intervalo de sustitución del DPF.

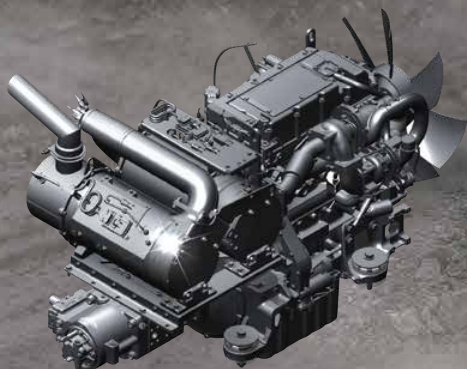

Modelo: YANMAR 4TN107FTT

Potencia de salida del motor

127 kW / 2000 min⁻¹



Traslación independiente

Si se selecciona la traslación independiente se dedica una bomba hidráulica a la traslación y otra al implemento de forma continua, permitiendo una velocidad de desplazamiento suave y constante incluso al rotar o usar el balancín o el implemento. Con traslación independiente, la seguridad transportando un gran tubo por una obra es coser y cantar.

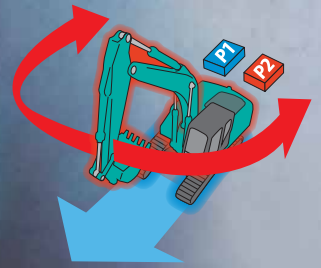

MAYORES CAPACIDADES MULTIFUNCIÓN

Modo de implemento

Los modos de caudal del cazo, triturador, cizalla y pinza rotativa se fijan antes del envío, lo que le permite empezar a trabajar inmediatamente. Los ajustes de modo de otros implementos, como el rotador de inclinación, son fáciles de añadir o cambiar.



EQUIPO CÓMODO Y LÓGICO



Cámara trasera



Cámara derecha



Cámara izquierda

Cámaras estándar trasera e izquierda-derecha



**Limpiaparabrisas paralelos
Parasol enrollable**



Brazo



Balancín



Articulación del cazo



Contrapeso

Bridas preparadas para el guiado de la máquina

Bridas presoldadas para la instalación rápida y sencilla de sistemas de guiado de la máquina.



**Indicador de cinturón de seguridad
desabrochado en el monitor**



Soporte de la consola

El asiento integrado en la consola facilita un accionamiento cómodo.



**Radio digital DAB+ (FM/AM + AUX +
USB + Bluetooth® + manos libres
del teléfono)**



Puerto USB / Salida de 12 V



Soporte para teléfono inteligente

Puede utilizar el soporte con su teléfono inteligente conectado al puerto USB.



Contraseña de arranque del motor

Al poner en marcha el motor, se solicita una contraseña para mayor seguridad.



**Función de ajuste de los
limpiaparabrisas**

Además de los modos intermitente y continuo de los limpiaparabrisas, se ha añadido el modo de una sola vez.

FUNCIONAMIENTO ININTERRUMPIDO CON iNDr

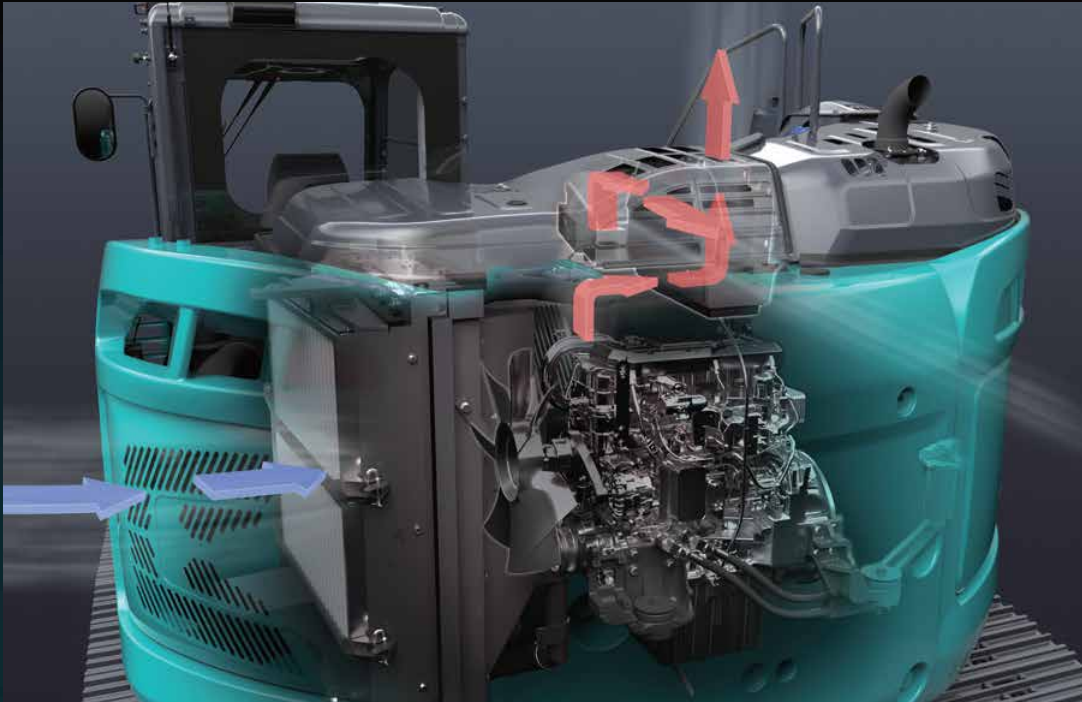

Reducción de ruido extrema

El sistema de refrigeración iNDr exclusivo de KOBELCO ofrece un funcionamiento extraordinariamente silencioso.

Nivel de potencia sonora



Filtro iNDr

Una malla de filtro de alta densidad bloquea la entrada de polvo durante la admisión de aire. De esta forma se impide que el dispositivo de refrigeración y el filtro de aire se obstruyan con polvo y así mantengan sus prestaciones. Las estrías del filtro corrugado permiten que el aire lo atraviese mientras que las ranuras detienen el polvo, impidiendo la obstrucción del filtro.

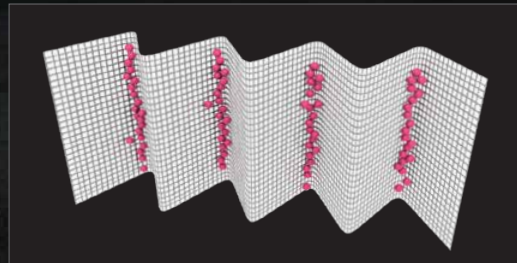

El filtro iNDr incorpora una malla de alta densidad de 30 líneas por pulgada para capturar el polvo.

FÁCIL MANTENIMIENTO



Protector superior del conductor de nivel II estándar

El protector superior de la cabina se puede abrir inclinado con un amortiguador de gas para facilitar la limpieza de la ventana. Cumple los requisitos estándar de protección superior de nivel II (ISO 10262).



Filtro de aire de dos etapas



Lado izquierdo (radiador y elementos del sistema de refrigeración)

Dispuestos para facilitar el acceso al radiador y el sistema de refrigeración con pantalla de limpieza



Depósito de DEF/AdBlue®

El llenado de DEF/AdBlue® se encuentra en el estribo para mayor accesibilidad.

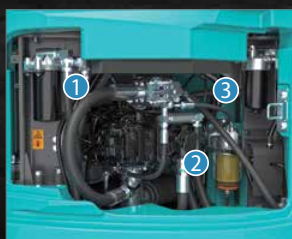

Lado derecho (mantenimiento a nivel del suelo)

Compartimiento de la bomba hidráulica y el filtro del motor.



Filtro de aceite del motor



Prefiltro de combustible con separador de agua integrado



Filtro de combustible

Nota: AdBlue® es una marca registrada de Verband der Automobilindustrie e.V. (VDA).



KOBELCO MONITORING EXCAVATOR SYSTEM



Supervisión remota para su mayor tranquilidad

KOMEXS ("Kobelco Monitoring Excavator System", sistema de supervisión de excavadoras de Kobelco) utiliza la comunicación por satélite e Internet para enviar datos y por tanto se puede desplegar en zonas donde son difíciles otras formas de comunicación. Cuando una excavadora hidráulica equipa este sistema, los datos operativos de la máquina como horas de funcionamiento, ubicación, consumo de combustible o estado de mantenimiento se pueden obtener de forma remota.



Acceso directo al estado operativo

Datos de ubicación

Pueden obtenerse datos de ubicación precisos incluso desde lugares donde las comunicaciones son difíciles.

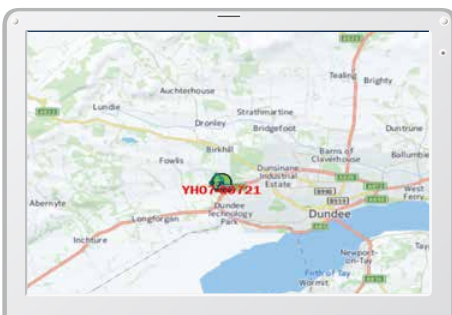

Última ubicación

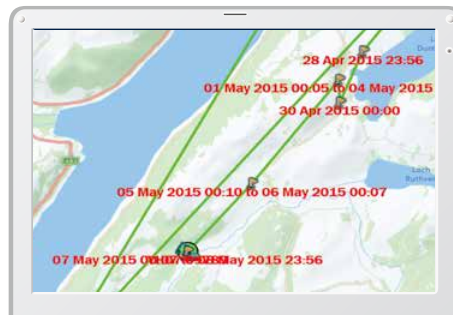

Registros de ubicación

Period	11 Apr, 2015	to	10 May, 2015	Search
Type of Operation	Working Hrs		Ratio	
Total Working Hrs	169 Hrs		100 %	
Digging Hrs	72.2 Hrs		43 %	
Traveling Hrs	18.3 Hrs		11 %	
Idle Hrs	15.9 Hrs		9 %	
Opt Att Hrs	62.5 Hrs		37 %	
Crane Mode Hrs	0 Hrs		0 %	

Datos de trabajo

Horas de funcionamiento

- Una comparación de los tiempos de funcionamiento de máquinas de distintas ubicaciones indica que ubicaciones están más ocupadas y son más rentables.
- Las horas de funcionamiento pueden registrarse con precisión para ejecutar los cálculos de tiempo operativo necesarios para las máquinas de alquiler.

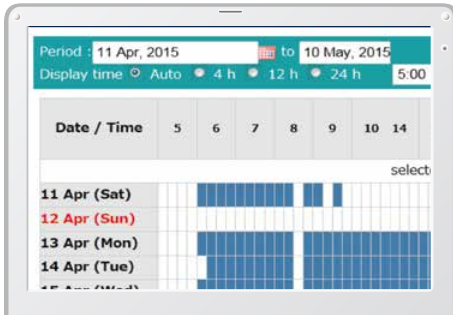

Informe diario

Datos de consumo de combustible

Los datos sobre consumo de combustible y tiempo de reposo pueden usarse para indicar mejoras en el consumo de combustible.

Work mode	Working Hrs	Total Fuel Consumption
H mode	2:06	24.5 L
S mode	0:00	0.0 L
E mode	169:19	1489.7 L
TOTAL	171:25	1514.2 L

Consumo de combustible

Gráfico del contenido de trabajo

El gráfico muestra cómo se dividen las horas de trabajo entre las distintas categorías operativas, como cavado, reposo, circulación y operaciones opcionales.



Estado de trabajo

Datos de mantenimiento y alertas de advertencia

Datos de mantenimiento de la máquina

- Ofrece el estado de mantenimiento de máquinas independientes funcionando en distintas instalaciones.
- Los datos de mantenimiento también se envían al personal de servicio de KOBELCO para una planificación más eficiente de las revisiones periódicas.

Model	Serial No.	Hour Meter	Engine Oil
SK135SRLC-3/SK140SRL	YH07-09721 0.38/0.35	734 Hr	434
SK135SRLC-3/SK140SRL	YH07-09789 0.38/0.35	73 Hr	429
SK210LC-9	YQ13-10454 0.8/0.7	960 Hr	58
SK210LC-9	YQ13-10481 0.8/0.7	549 Hr	498
SK75SR-	YT08-30374		

Mantenimiento

Alertas de advertencia

Este sistema emite una alarma si se detecta una anomalía, previniendo daños que podrían provocar paradas de la máquina.

La información de alarma puede recibirse por correo electrónico

La información de alarma y los avisos de mantenimiento se pueden recibir por correo electrónico utilizando un ordenador o un teléfono móvil.



Los mensajes de alarma se pueden recibir en un dispositivo móvil.

Informes diarios/mensuales

Los datos operativos descargados en un ordenador ayudan a formular los informes diarios y mensuales.

Sistema de seguridad

Alarma de arranque del motor

El sistema puede incluir una alarma por si se utiliza la máquina fuera del tiempo designado.

Alarma de puesta en marcha del motor fuera del tiempo de trabajo prescrito

Alarma de área

Se puede fijar una alarma por si se desplaza la máquina de su zona designada a otra ubicación.

Alarma para fuera de la zona restaurada

Especificaciones

Motor

Modelo	YANMAR 4TN107FTT
Tipo	Motor diésel de cuatro tiempos, refrigerado por agua con inyección directa, turbocompresor e intercooler, conforme con Fase V
N.º de cilindros	4
Diámetro y carrera	107 mm × 127 mm
Cilindrada	4.567 l
Potencia nominal de salida	122 kW /2000 min ⁻¹ (ISO 9249 : con ventilador) 127 kW /2000 min ⁻¹ (ISO 14396 : sin ventilador)
Par máximo	791 N·m /1500 min ⁻¹ (ISO 9249 : con ventilador) 805 N·m /1500 min ⁻¹ (ISO 14396 : sin ventilador)

Sistema hidráulico

Bomba	
Type	Bombas de pistón axial más una bomba de engranajes y una bomba piloto
Caudal máx. de descarga	2 × 220 l/min, 1 × 40.6 l/min, 1 × 20 l/min
Ajuste de la válvula de descarga	
Balancín, brazo y caz	34.3 MPa
Sobrepotencia	37.8 MPa
Circuito de traslación	34.3 MPa
Circuito de rotación	29.0 MPa
Circuito de control	5.0 MPa
Bomba de control piloto	Tipo de engranajes
Válvula de control principal	8-de distribución
Radiador de aceite	Tipo refrigerado por aire

Sistema de rotación

Modelo	SK230SRLC	SK270SR(N)LC
Motor de rotación	Un motor con pistón de cubicaje fijo	
Freno	Hidráulico; se bloquea automáticamente cuando la palanca de control de rotación está en la posición neutra	
Freno de estacionamiento	Frenos de disco oleohidráulicos con accionamiento hidráulico automático	
Velocidad de rotación	12.6 min ⁻¹	10.2 min ⁻¹
Par de rotación	73.0 kN·m	87.7 kN·m
Pendiente máxima de oscilación (con carga)*	30 % {17°}	

*Valor de la especificación menos favorable

Balancín, brazo y cazo

Modelo	SK230SRLC	SK270SR(N)LC
Cilindros del balancín	120 mm × 1355 mm	125 mm × 1320 mm
Cilindro del brazo	130 mm × 1406 mm	135 mm × 1558 mm
Cilindro del cazo	110 mm × 1064 mm	120 mm × 1080 mm
Cilindro de aguilón	150 mm × 992 mm	150 mm × 1193 mm

Implementos

Cazo de retroexcavadora y combinación

Utilización	Cazo de retroexcavadora					
	Cavado normal					
Capacidad del cazo	Colmado según ISO	m ³	0.51	0.7	0.8	0.93
	Raso	m ³	0.39	0.52	0.59	0.67
Ancho de apertura	Con cuchilla lateral	mm	870	1080	1160	1330
	Sin cuchilla lateral	mm	770	980	1060	1230
N.º de dientes			3	5	5	5
Peso del cazo		kg	520	630	650	710
Combinación	SK230SRLC - Brazo estándar de 2.87 m		○	○	◎	△
	SK270SR(N)LC - Brazo estándar de 2.94 m		○	○	◎	△

17 ◎ Estándar ○ Recomendado △ Solo carga

Sistema de traslación

Modelo	SK230SRLC	SK270SR(N)LC
Motores de traslación	Dos motores de dos etapas con pistones axiales	
Frenos de traslación	Un freno hidráulico por motor	
Frenos de estacionamiento	Un freno de disco de oleohidráulico por motor	
Orugas de traslación	49 en cada lado	51 en cada lado
Velocidad de traslación	5.8 / 3.5 km/h	5.2 / 3.2 km/h
Fuerza de tracción de la barra de arrastre	227 kN (SAE J 1309)	244 kN (SAE j 1309)
Capacidad de subida de pendientes	70% {35°}	

Cabina y control

Cabina	
Cabina de acero para exteriores insonorizada montada sobre soportes viscosos sellados con silicona y equipada con una pesada alfombra aislada.	
Control	
Dos palancas manuales y dos pedales para la traslación	
Dos palancas manuales para excavar y rotar	
Estrangulador del motor de tipo rotativo eléctrico	
Niveles de ruido	
Externo	99 dB(A) (2000/14/EC)
Operador	71 dB(A) (ISO 6396)
Niveles de vibración	
Mano/brazo*	≤ 2.5 m/s ²
Cuerpo*	≤ 0.5 m/s ²

*Si precisa más información sobre la evaluación de riesgos conforme a 2002/44/EC, consulte ISO/TR 25398: 2006.

Capacidades de reposición y lubricaciones

Modelo	SK230SRLC	SK270SR(N)LC
Depósito de combustible	330 l	
Sistema de refrigeración	23 l	
Aceite del motor	20 l	
Engranaje reductor de traslación	2 × 4.5 l	
Engranaje reductor de rotación	2.7 l	5.0 l
Depósito de aceite hidráulico	Nivel del depósito de aceite hidráulico de 114 l Sistema hidráulico de 230 l	
Depósito de DEF/Urea	33.9 l	

Cuchilla niveladora (opcional)

diámetro × carrera

Modelo	SK230SRLC	SK270SR(N)LC
Cilindro de la niveladora	140 mm × 200 mm	

SK230SR_{LC}

SK230SR_{LC}-7

SK270SR_{LC}

SK270SR_{LC}-7

SK270SR_{NLC}

SK270SR_{NLC}-7

Rangos de trabajo

Unidad: mm

Modelo	SK230SR _{LC}	SK270SR(N) _{LC}	
Balancín	5.62 m	5.65 m	
Rango	Brazo	Estándar 2.87 m	Estándar 2.94 m
	a- Alcance de cavado máximo	9700	9850
b- Alcance de cavado máximo a nivel del suelo	9530	9680	
c- Profundidad de cavado máxima	6580	6650	
d- Altura de cavado máxima	10580	11210	
e- Holgura de vaciado máxima	7710	8330	
f- Holgura de vaciado mínima	2980	3140	
g- Profundidad de cavado de paredes verticales máxima	5950	6060	
h- Radio de rotación mínimo	2370	1960	
i- Alcance de cavado horizontal a nivel del suelo	5030	5270	
j- Profundidad de cavado con fondo plano de 2.4 m	6370	6470	
Capacidad del cazo colmado según ISO en m ³	0.80	0.80	

Fuerza de cavado (ISO 6015)

Unidad: kN

Modelo	SK230SR _{LC}	SK270SR(N) _{LC}
Longitud del brazo	Estándar 2.87 m	Estándar 2.94 m
Fuerza de cavado del cazo	120 132*	143 157*
Fuerza de empuje del brazo	88 97*	102 112*

*Sobrepotencia activada.

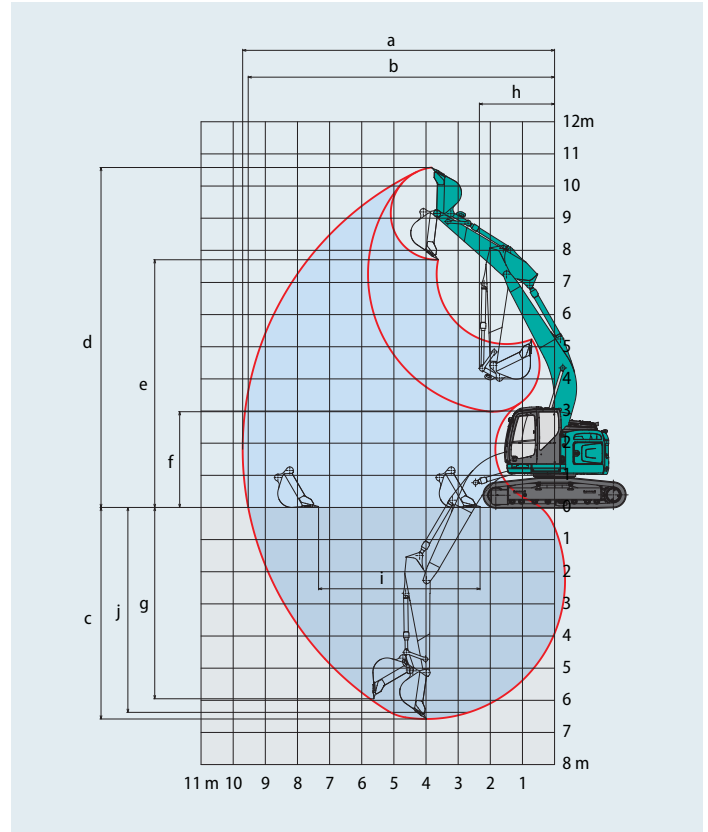

Dimensiones

Unidad: mm

Modelo	SK230SR _{LC}	SK270SR(N) _{LC}	
Balancín	5.62 m	5.65 m	
Longitud del brazo	Standard 2.87 m	Standard 2.94 m	
A Longitud total	8830	8970	
A' Longitud total (Con niveladora)	SRLC	9660	—
	SRNLC	—	9830
B Altura total (hasta la parte superior del balancín)	3080	3060	
C Anchura total	SRLC	2990	3190
	SRNLC	—	2990
D Altura total (hasta el techo de la cabina)	3160	3180	
E Distancia al suelo del extremo trasero*	1030	1050	

F	Distancia al suelo*	425	440	
G	Radio de rotación de cola {contrapeso adicional}	1680 {1840**}	1720 {1880**}	
G'	Distancia del centro de rotación al extremo trasero {contrapeso adicional}	1680 {1840**}	1720 {1880**}	
H	Distancia del contrapeso	3660	3850	
I	Longitud total de la oruga	4450	4640	
J	Distancia entre ejes	SRLC	2390	2590
		SRNLC	—	2390
K	Anchura de la oruga	600	600	
L	Anchura total de la superestructura	2990	2990	
M	Cuchilla niveladora (arriba/abajo)	545/370	555/355	

*Sin incluir la altura de la oruga **Contrapeso estándar + contrapeso adicional de 1400 kg

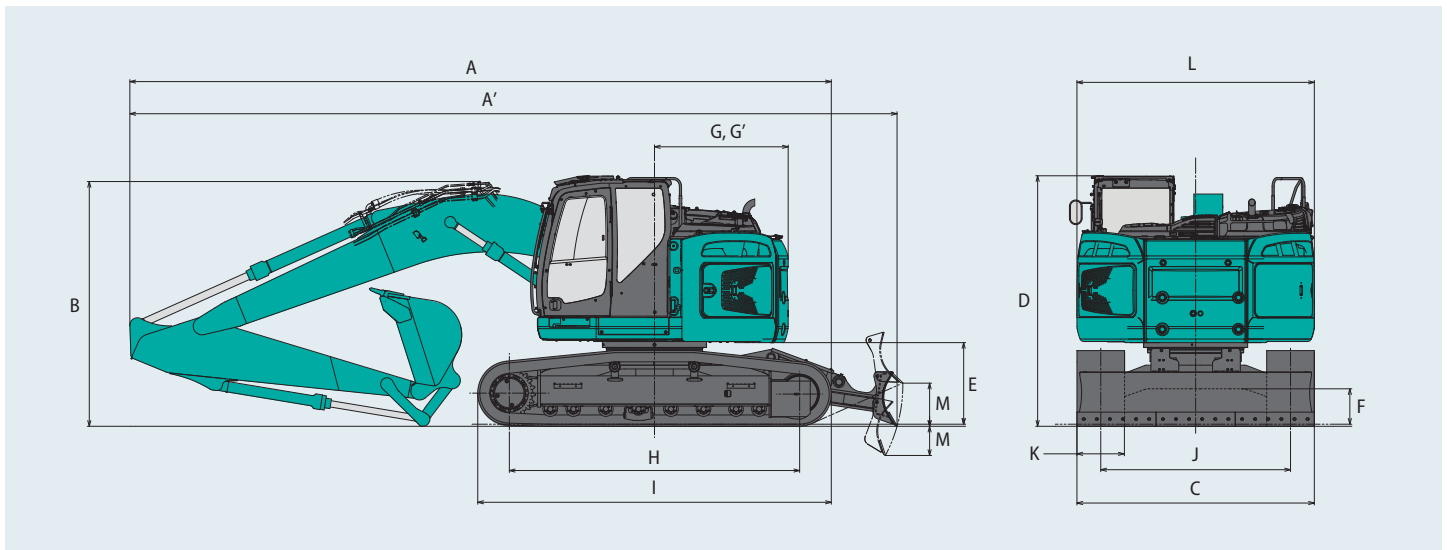

Peso operativo y dimensiones

SK230SRLC

En configuración estándar , con balancín estándar, brazo de 2.87 m y cazo de 0.8 m³ según ISO, sin niveladora
 Contrapeso estándar

Conformado			Orugas de triple garra			
Anchura de la oruga		mm	600	700	790	900
Anchura total de la oruga	SK230SRLC	mm	2990	3090	3180	3290
Presión sobre el suelo	SK230SRLC	kPa	50	43	39	35
Peso operativo	SK230SRLC	kg	24000	24300	24600	24900

En configuración estándar , con balancín estándar, brazo de 2.87 m y cazo de 0.8 m³ según ISO, sin niveladora
 Contrapeso estándar + contrapeso adicional de 1400 kg

Conformado			Orugas de triple garra			
Anchura de la oruga		mm	600	700	790	900
Anchura total de la oruga	SK230SRLC	mm	2990	3090	3180	3290
Presión sobre el suelo	SK230SRLC	kPa	53	46	41	36
Peso operativo	SK230SRLC	kg	25400	25700	26000	26300

En configuración estándar , con balancín estándar, brazo de 2.87 m y cazo de 0.8 m³ según ISO, con niveladora
 Contrapeso estándar

Conformado			Orugas de triple garra
Anchura de la oruga		mm	600
Anchura total de la oruga	SK230SRLC	mm	2990
Presión sobre el suelo	SK230SRLC	kPa	53
Peso operativo	SK230SRLC	kg	25600

En configuración estándar , con balancín estándar, brazo de 2.87 m y cazo de 0.8 m³ según ISO, con niveladora
 Contrapeso estándar + contrapeso adicional de 1400 kg

Conformado			Orugas de triple garra
Anchura de la oruga		mm	600
Anchura total de la oruga	SK230SRLC	mm	2990
Presión sobre el suelo	SK230SRLC	kPa	56
Peso operativo	SK230SRLC	kg	27000

SK270SR(N)LC

En configuración estándar, con balancín estándar, brazo de 2.94 m y cazo de 0.8 m³ según ISO, sin niveladora
Contrapeso estándar

Conformado			Orugas de triple garra			
Anchura de la oruga		mm	600	700	800	900
Anchura total de la oruga	SK270SR _{LC}	mm	3190	3290	3390	3,490
	SK270SR _{NLC}	mm	2990	3090	3190	—
Presión sobre el suelo	SK270SR _{LC}	kPa	51	44	39	35
	SK270SR _{NLC}	kPa	51	44	39	—
Peso operativo	SK270SR _{LC}	kg	25700	26100	26400	26700
	SK270SR _{NLC}	kg	25600	26000	26300	—

En configuración estándar, con balancín estándar, brazo de 2.94 m y cazo de 0.8 m³ según ISO, sin niveladora
Contrapeso estándar + contrapeso adicional de 1400 kg

Conformado			Orugas de triple garra			
Anchura de la oruga		mm	600	700	800	900
Anchura total de la oruga	SK270SR _{LC}	mm	3190	3290	3390	3490
	SK270SR _{NLC}	mm	2990	3090	3190	—
Presión sobre el suelo	SK270SR _{LC}	kPa	54	47	41	37
	SK270SR _{NLC}	kPa	54	47	41	—
Peso operativo	SK270SR _{LC}	kg	27100	27500	27800	28100
	SK270SR _{NLC}	kg	27000	27400	27700	—

En configuración estándar, con balancín estándar, brazo de 2.94 m y cazo de 0.8 m³ según ISO, con niveladora
Contrapeso estándar

Conformado			Orugas de triple garra
Anchura de la oruga		mm	600
Anchura total de la oruga	SK270SR _{NLC}	mm	2990
Presión sobre el suelo	SK270SR _{NLC}	kPa	54
Peso operativo	SK270SR _{NLC}	kg	27300

En configuración estándar, con balancín estándar, brazo de 2.94 m y cazo de 0.8 m³ según ISO, con niveladora
Contrapeso estándar + contrapeso adicional de 1400 kg

Conformado			Orugas de triple garra
Anchura de la oruga		mm	600
Anchura total de la oruga	SK270SR _{NLC}	mm	2990
Presión sobre el suelo	SK270SR _{NLC}	kPa	57
Peso operativo	SK270SR _{NLC}	kg	28700

Capacidades de elevación

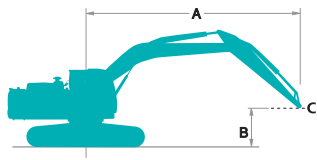

Capacidad hacia adelante



Capacidad hacia el lateral o a 360 grados

A - Alcance desde la línea central de giro hasta el extremo del brazo

B - Altura del extremo del brazo por encima/debajo del suelo

C - Punto de izado

Ajuste de la válvula de descarga: 37.8 MPa (385 kgf/cm²)

SK230SRLC		Balancín: 5.62 m Brazo: 2.87 m Sin cazo Contrapeso: 5910 kg Oruga: 600 mm (Carga pesada)													
B \ A			1.5 m		3.0 m		4.5 m		6.0 m		7.5 m		Con el alcance máximo		
															Radio
9.0 m	kg												*3910	*3910	3.99 m
7.5 m	kg					*5300	*5300						*3200	*3200	5.97 m
6.0 m	kg					*5780	*5780	*5320	4970				*2970	*2970	7.11 m
4.5 m	kg			*9240	*9240	*7740	7550	*6550	4800	*4240	3350		*2930	*2930	7.81 m
3.0 m	kg					*9370	6980	*7250	4560	5180	3250		*3020	2830	8.18 m
1.5 m	kg					*10 710	6470	7080	4310	5050	3130		*3240	2720	8.25 m
Nivel del suelo	kg			*6420	*6420	10 900	6190	6890	4140	4960	3050		*3640	2760	8.05 m
-1.5 m	kg	*6660	*6660	*10 550	*10 550	*10 590	6120	6810	4080	*4920	3030		*4390	3010	7.55 m
-3.0 m	kg	*10 920	*10 920	*12 190	12 070	*9120	6190	*6760	4120				*5690	3600	6.67 m
-4.5 m	kg			*8110	*8110	*6160	*6160						*4940	*4940	5.23 m

SK230SRLC		Balancín: 5.62 m Brazo: 2.87 m Sin cazo Contrapeso: 5910 kg + 1400 kg Oruga: 600 mm (Carga pesada)													
B \ A			1.5 m		3.0 m		4.5 m		6.0 m		7.5 m		Con el alcance máximo		
															Radio
9.0 m	kg												*3910	*3910	3.99 m
7.5 m	kg					*5300	*5300						*3200	*3200	5.97 m
6.0 m	kg					*5780	*5780	*5320	*5320				*2970	*2970	7.11 m
4.5 m	kg			*9240	*9240	*7740	*7740	*6550	5470	*4240	3860		*2930	*2930	7.81 m
3.0 m	kg					*9370	7960	*7250	5220	*5830	3760		*3020	*3020	8.18 m
1.5 m	kg					*10 710	7450	*7900	4980	5710	3640		*3240	3170	8.25 m
Nivel del suelo	kg			*6420	*6420	*11 120	7170	7780	4810	5620	3560		*3640	3230	8.05 m
-1.5 m	kg	*6660	*6660	*10 550	*10 550	*10 590	7100	7710	4740	*4920	3540		*4390	3510	7.55 m
-3.0 m	kg	*10 920	*10 920	*12 190	*12 190	*9120	7170	*6760	4790				*5690	4180	6.67 m
-4.5 m	kg			*8110	*8110	*6160	*6160						*4940	*4940	5.23 m

SK230SRLC		Balancín: 5.62 m Brazo: 2.87 m Sin cazo Contrapeso: 5910 kg Oruga: 600 mm Cuchilla arriba (Carga pesada)													
B \ A			1.5 m		3.0 m		4.5 m		6.0 m		7.5 m		Con el alcance máximo		
															Radio
9.0 m	kg												*3910	*3910	3.99 m
7.5 m	kg					*5300	*5300						*3200	*3200	5.97 m
6.0 m	kg					*5780	*5780	*5320	5290				*2970	*2970	7.11 m
4.5 m	kg			*9240	*9240	*7740	*7740	*6550	5120	*4240	3590		*2930	*2930	7.81 m
3.0 m	kg					*9370	7450	*7250	4880	5300	3490		*3020	*3020	8.18 m
1.5 m	kg					*10,710	6940	7250	4630	5170	3380		*3240	2930	8.25 m
Nivel del suelo	kg			*6420	*6420	*11 120	6670	7050	4470	5080	3290		*3640	2990	8.05 m
-1.5 m	kg	*6660	*6660	*10 550	*10 550	*10 590	6590	6980	4400	*4920	3280		*4390	3250	7.55 m
-3.0 m	kg	*10 920	*10 920	*12 190	*12 190	*9120	6670	*6760	4450				*5690	3880	6.67 m
-4.5 m	kg			*8110	*8110	*6160	*6160						*4940	*4940	5.23 m

SK230SR_{LC}













SK230SR_{LC}-7













SK270SR_{LC}













SK270SR_{LC}-7

SK270SR_{NLC}

SK270SR_{NLC}-7

SK230SR _{LC}		Balancín: 5.62 m Brazo: 2.87 m Sin cazo Contrapeso: 5910 kg + 1400 kg Oruga: 600 mm Cuchilla arriba (Carga pesada)												
B	A	1.5 m		3.0 m		4.5 m		6.0 m		7.5 m		Con el alcance máximo		
														Radio
9.0 m	kg											*3910	*3910	3.99 m
7.5 m	kg					*5300	*5300					*3200	*3200	5.97 m
6.0 m	kg					*5780	*5780	*5320	*5320			*2970	*2970	7.11 m
4.5 m	kg			*9240	*9240	*7740	*7740	*6550	5790	*4240	4100	*2930	*2930	7.81 m
3.0 m	kg					*9370	8430	*7250	5550	*5830	4000	*3020	*3020	8.18 m
1.5 m	kg					*10 710	7920	*7900	5300	5830	3880	*3240	*3240	8.25 m
Nivel del suelo	kg			*6420	*6420	*11 120	7650	7950	5130	5740	3800	*3640	3450	8.05 m
-1.5 m	kg	*6660	*6660	*10 550	*10 550	*10 590	7570	7870	5070	*4920	3780	*4390	3750	7.55 m
-3.0 m	kg	*10 920	*10 920	*12 190	*12 190	*9120	7650	*6760	5110			*5690	4470	6.67 m
-4.5 m	kg			*8110	*8110	*6160	*6160					*4940	*4940	5.23 m













SK270SR _{LC}		Balancín: 5.65 m Brazo: 2.94 m Sin cazo Contrapeso: 5910 kg Oruga: 600 mm (Carga pesada)												
B	A	1.5 m		3.0 m		4.5 m		6.0 m		7.5 m		Con el alcance máximo		
														Radio
9.0 m	kg											*5190	*5190	4.35 m
7.5 m	kg					*6720	*6720	*5120	*5120			*4270	*4270	6.20 m
6.0 m	kg					*7000	*7000	*6350	5760			*3940	*3940	7.30 m
4.5 m	kg			*10 090	*10 090	*8120	*8120	*6780	5560	5980	3860	*3860	3460	7.97 m
3.0 m	kg			*11 230	*11 230	*9650	8160	*7430	5270	5850	3730	*3930	3140	8.32 m
1.5 m	kg					*10 810	7560	*7980	4980	5690	3590	*4160	3030	8.40 m
Nivel del suelo	kg			*6640	*6640	*11 020	7220	7810	4780	5580	3490	*4600	3090	8.19 m
-1.5 m	kg	*6750	*6750	*11 340	*11 340	*10 270	7120	*7690	4690	5550	3470	5360	3350	7.70 m
-3.0 m	kg	*11 820	*11 820	*11 260	*11 260	*8600	7200	*6380	4740			*5020	4000	6.84 m
-4.5 m	kg			*7030	*7030	*5490	*5490					*3990	*3990	5.45 m













SK270SR _{LC}		Balancín: 5.65 m Brazo: 2.94 m Sin cazo Contrapeso: 5910 kg + 1400 kg Oruga: 600 mm (Carga pesada)												
B	A	1.5 m		3.0 m		4.5 m		6.0 m		7.5 m		Con el alcance máximo		
														Radio
9.0 m	kg											*5190	*5190	4.35 m
7.5 m	kg					*6720	*6720	*5120	*5120			*4270	*4270	6.20 m
6.0 m	kg					*7000	*7000	*6350	*6350			*3940	*3940	7.30 m
4.5 m	kg			*10 090	*10 090	*8120	*8120	*6780	6260	*6010	4390	*3860	*3860	7.97 m
3.0 m	kg			*11 230	*11 230	*9650	9210	*7430	5970	*6230	4260	*3930	3610	8.32 m
1.5 m	kg					*10 810	8600	*7980	5680	6380	4130	*4160	3490	8.40 m
Nivel del suelo	kg			*6640	*6640	*11 020	8260	*8140	5480	6270	4020	*4600	3560	8.19 m
-1.5 m	kg	*6750	*6750	*11 340	*11 340	*10 270	8170	*7690	5400	*5720	4000	*5400	3870	7.70 m
-3.0 m	kg	*11 820	*11 820	*11 260	*11 260	*8600	8250	*6380	5450			*5020	4590	6.84 m
-4.5 m	kg			*7030	*7030	*5490	*5490					*3990	*3990	5.45 m













Nota:













1. No intente elevar ni sostener ninguna carga mayor que estas capacidades de elevación a su radio y altura de punto de elevación especificados. El peso de todos los accesorios debe restarse de las capacidades de elevación mencionadas.
2. Las capacidades de elevación se basan en una máquina situada en un suelo llano, firme y uniforme. El usuario debe dejar un margen en función de las condiciones de trabajo como suelo blando o irregular, desnivel, cargas laterales, detención brusca de las cargas, situaciones de peligro, experiencia personal, etc.
3. Como punto de elevación se define el punto de fijación del pasador del cazo.
4. Las capacidades de elevación mencionadas son conformes a ISO 10567. No deben superar el 87 % de la capacidad de elevación hidráulica ni el 75 % de la carga de vuelco. Las capacidades de elevación marcadas con un asterisco (*) están limitadas por la capacidad hidráulica y no por la carga de vuelco.
5. El operador debe conocer a fondo las instrucciones del operador y las de mantenimiento antes de utilizar esta máquina. Las reglas de utilización segura del equipo deben respetarse en todo momento.
6. Las capacidades de elevación solo son aplicables a la máquina tal como se fabricó originalmente y equipada normalmente por KOBELCO CONSTRUCTION MACHINERY CO, LTD.

Capacidades de elevación

SK270SRNLC		Balancín: 5.65 m Brazo: 2.94 m Sin cazo Contrapeso: 5910 kg Oruga: 600 mm (Carga pesada)												
B	A	1.5 m		3.0 m		4.5 m		6.0 m		7.5 m		Con el alcance máximo		
														Radio
9.0 m	kg											*5190	*5190	4.35 m
7.5 m	kg					*6720	*6720	*5120	*5120			*4270	*4270	6.20 m
6.0 m	kg					*7000	*7000	*6350	5190			*3940	3660	7.30 m
4.5 m	kg			*10090	*10090	*8120	7910	*6780	4990	5920	3450	*3860	3090	7.97 m
3.0 m	kg			*11230	*11230	*9650	7250	*7430	4710	5790	3330	*3930	2800	8.32 m
1.5 m	kg					*10810	6670	7960	4430	5640	3200	*4160	2690	8.40 m
Nivel del suelo	kg			*6640	*6640	*11020	6340	7730	4230	5520	3100	*4600	2740	8.19 m
-1.5 m	kg	*6750	*6750	*11340	*11340	*10270	6250	7630	4150	5500	3070	*5300	2970	7.70 m
-3.0 m	kg	*11820	*11820	*11260	*11260	*8600	6320	*6380	4190			*5020	3550	6.84 m
-4.5 m	kg			*7030	*7030	*5490	*5490					*3990	*3990	5.45 m

SK270SRNLC		Balancín: 5.65 m Brazo: 2.94 m Sin cazo Contrapeso: 5910 kg + 1400 kg Oruga: 600 mm (Carga pesada)												
B	A	1.5 m		3.0 m		4.5 m		6.0 m		7.5 m		Con el alcance máximo		
														Radio
9.0 m	kg											*5190	*5190	4.35 m
7.5 m	kg					*6720	*6720	*5120	*5120			*4270	*4270	6.20 m
6.0 m	kg					*7000	*7000	*6350	5860			*3940	*3940	7.30 m
4.5 m	kg			*10090	*10090	*8120	*8120	*6780	5660	*6010	3960	*3860	3560	7.97 m
3.0 m	kg			*11230	*11230	*9650	8230	*7430	5380	*6230	3840	*3930	3250	8.32 m
1.5 m	kg					*10810	7650	*7980	5090	6320	3700	*4160	3130	8.40 m
Nivel del suelo	kg			*6640	*6640	*11020	7320	*8140	4900	6210	3600	*4600	3190	8.19 m
-1.5 m	kg	*6750	*6750	*11340	*11340	*10270	7230	*7690	4810	*5720	3580	*5400	3470	7.70 m
-3.0 m	kg	*11820	*11820	*11260	*11260	*8600	7300	*6380	4860			*5020	4110	6.84 m
-4.5 m	kg			*7030	*7030	*5490	*5490					*3990	*3990	5.45 m

SK270SRNLC		Balancín: 5.65 m Brazo: 2.94 m Sin cazo Contrapeso: 5910 kg Oruga: 600 mm Cuchilla arriba (Carga pesada)												
B	A	1.5 m		3.0 m		4.5 m		6.0 m		7.5 m		Con el alcance máximo		
														Radio
9.0 m	kg											*5190	*5190	4.35 m
7.5 m	kg					*6720	*6720	*5120	*5120			*4270	*4270	6.20 m
6.0 m	kg					*7000	*7000	*6350	5560			*3940	*3940	7.30 m
4.5 m	kg			*10090	*10090	*8120	*8120	*6780	5360	*6010	3730	*3860	3350	7.97 m
3.0 m	kg			*11230	*11230	*9650	7790	*7430	5080	5950	3610	*3930	3050	8.32 m
1.5 m	kg					*10810	7210	*7980	4790	5800	3480	*4160	2930	8.40 m
Nivel del suelo	kg			*6640	*6640	*11020	6880	7950	4600	5690	3380	*4600	2990	8.19 m
-1.5 m	kg	*6750	*6750	*11340	*11340	*10270	6790	*7690	4510	5660	3350	*5400	3240	7.70 m
-3.0 m	kg	*11820	*11820	*11260	*11260	*8600	6860	*6380	4560			*5020	3860	6.84 m
-4.5 m	kg			*7030	*7030	*5490	*5490					*3990	*3990	5.45 m

SK270SRNLC		Balancín: 5.65 m Brazo: 2.94 m Sin cazo Contrapeso: 5910 kg + 1400 kg Cuchilla arriba Oruga: 600 mm (Carga pesada)												
B	A	1.5 m		3.0 m		4.5 m		6.0 m		7.5 m		Con el alcance máximo		
														Radio
9.0 m	kg											*5190	*5190	4.35 m
7.5 m	kg					*6720	*6720	*5120	*5120			*4270	*4270	6.20 m
6.0 m	kg					*7000	*7000	*6350	6230			*3940	*3940	7.30 m
4.5 m	kg			*10090	*10090	*8120	*8120	*6780	6030	*6010	4240	*3860	3820	7.97 m
3.0 m	kg			*11230	*11230	*9650	8770	*7430	5740	*6230	4120	*3930	3490	8.32 m
1.5 m	kg					*10810	8180	*7980	5460	*6410	3980	*4160	3380	8.40 m
Nivel del suelo	kg			*6640	*6640	*11020	7860	*8140	5260	*6340	3880	*4600	3440	8.19 m
-1.5 m	kg	*6750	*6750	*11340	*11340	*10270	7770	*7690	5180	*5720	3860	*5400	3740	7.70 m
-3.0 m	kg	*11820	*11820	*11260	*11260	*8600	7840	*6380	5230			*5020	4430	6.84 m
-4.5 m	kg			*7030	*7030	*5490	*5490					*3990	*3990	5.45 m

Nota:

- No intente elevar ni sostener ninguna carga mayor que estas capacidades de elevación a su radio y altura de punto de elevación especificados. El peso de todos los accesorios debe restarse de las capacidades de elevación mencionadas.
- Las capacidades de elevación se basan en una máquina situada en un suelo llano, firme y uniforme. El usuario debe dejar un margen en función de las condiciones de trabajo como suelo blando o irregular, desnivel, cargas laterales, detención brusca de las cargas, situaciones de peligro, experiencia personal, etc.
- Como punto de elevación se define el punto de fijación del pasador del cazo.
- Las capacidades de elevación mencionadas son conformes a ISO 10567. No deben superar el 87 % de la capacidad de elevación hidráulica ni el 75 % de la carga de vuelco. Las capacidades de elevación marcadas con un asterisco (*) están limitadas por la capacidad hidráulica y no por la carga de vuelco.
- El operador debe conocer a fondo las Instrucciones del operador y las de mantenimiento antes de utilizar esta máquina. Las reglas de utilización segura del equipo deben respetarse en todo momento.
- Las capacidades de elevación solo son aplicables a la máquina tal como se fabricó originalmente y equipada normalmente por KOBELCO CONSTRUCTION MACHINERY CO, LTD.

Especificaciones del brazo articulado de dos piezas

Rangos de trabajo

Unidad: mm

Modelo	SK230SR _{LC}	SK270SR(N) _{LC}
Brazo articulado de dos piezas		
Rango	Estándar 2.87 m	Estándar 2.94 m
a- Alcance de cavado máximo	9980	10360
b- Alcance de cavado máximo a nivel del suelo	9810	10200
c- Profundidad de cavado máxima	6625	6990
d- Altura de cavado máxima	11330	11950
e- Holgura de vaciado máxima	8450	9070
f- Holgura de vaciado mínima	3555	1450
g- Profundidad de cavado de paredes verticales máxima	5545	5930
h- Radio de rotación mínimo	1900	1490
i- Alcance de cavado horizontal a nivel del suelo	6809	7160
j- Profundidad de cavado con fondo plano de 2.4 m	6523	6890
Capacidad del cazo colmado según ISO en m ³	0.80	0.80

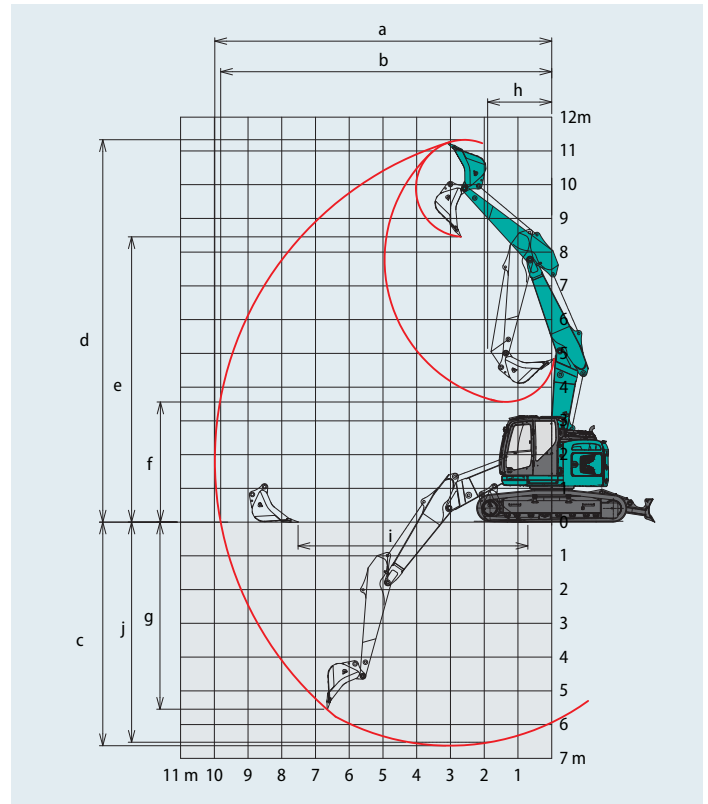

Dimensiones

Unidad: mm

Modelo	SK230SR _{LC}	SK270SR(N) _{LC}
Brazo articulado de dos piezas		
Longitud del brazo	Estándar 2.87 m	Estándar 2.94 m
A Longitud total	9200	9510
A' Longitud total (Con niveladora)	SRLC	10030
	SRNLC	—
B Altura total (hasta la parte superior del balancín)	3160	3020
C Anchura total	SRLC	2990
	SRNLC	—
D Altura total (hasta el techo de la cabina)	3160	3180
E Distancia al suelo del extremo trasero*	1030	1050

F	Distancia al suelo*	425	440
G	Radio de rotación de cola (contrapeso adicional)	1680 {1840**}	1720 {1880**}
G'	Distancia del centro de rotación al extremo trasero (contrapeso adicional)	1680 {1840**}	1720 {1880**}
H	Distancia del contrapeso	3660	3850
I	Longitud total de la oruga	4450	4640
J	Distancia entre ejes	SRLC	2390
		SRNLC	—
K	Anchura de la oruga	600	600
L	Anchura total de la superestructura	2990	2990
M	Cuchilla niveladora (arriba/abajo)	545/370	555/355

*Sin incluir la altura de la oruga **Contrapeso estándar + contrapeso adicional de 1400 kg

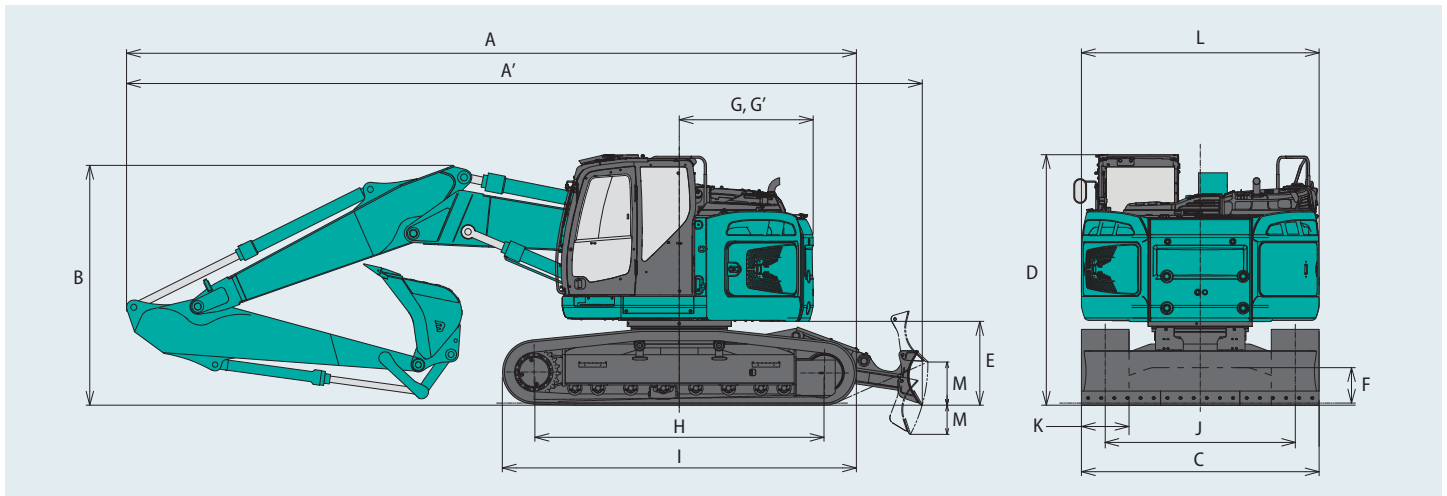

Peso operativo y dimensiones

SK230SRLC

En configuración estándar , con brazo articulado de dos piezas, brazo de 2.87 m y cazo de 0.8 m³ según ISO, sin niveladora
 Contrapeso estándar

Conformado			Orugas de triple garra			
Anchura de la oruga		mm	600	700	790	900
Anchura total de la oruga	SK230SRLC	mm	2990	3090	3180	3290
Presión sobre el suelo	SK230SRLC	kPa	52	45	41	36
Peso operativo	SK230SRLC	kg	25200	25500	25800	26100

En configuración estándar , con brazo articulado de dos piezas, brazo de 2.87 m y cazo de 0.8 m³ según ISO, sin niveladora
 Contrapeso estándar + contrapeso adicional de 1400 kg

Conformado			Orugas de triple garra			
Anchura de la oruga		mm	600	700	790	900
Anchura total de la oruga	SK230SRLC	mm	2990	3090	3180	3290
Presión sobre el suelo	SK230SRLC	kPa	55	48	43	38
Peso operativo	SK230SRLC	kg	26600	26900	27200	27500

En configuración estándar , con brazo articulado de dos piezas, brazo de 2.87 m y cazo de 0.8 m³ según ISO, con niveladora
 Contrapeso estándar

Conformado			Orugas de triple garra
Anchura de la oruga		mm	600
Anchura total de la oruga	SK230SRLC	mm	2990
Presión sobre el suelo	SK230SRLC	kPa	54
Peso operativo	SK230SRLC	kg	26000

En configuración estándar , con brazo articulado de dos piezas, brazo de 2.87 m y cazo de 0.8 m³ según ISO, con niveladora
 Contrapeso estándar + contrapeso adicional de 1400 kg

Conformado			Orugas de triple garra
Anchura de la oruga		mm	600
Anchura total de la oruga	SK230SRLC	mm	2990
Presión sobre el suelo	SK230SRLC	kPa	57
Peso operativo	SK230SRLC	kg	27400

SK270SR(N)_{LC}

En configuración estándar , con brazo articulado de dos piezas, brazo de 2.94 m y cazo de 0.8 m³ según ISO, sin niveladora
Contrapeso estándar

Conformado			Orugas de triple garra			
Anchura de la oruga		mm	600	700	800	900
Anchura total de la oruga	SK270SR _{LC}	mm	3190	3290	3390	3490
	SK270SR _{NLC}	mm	2990	3090	3190	—
Presión sobre el suelo	SK270SR _{LC}	kPa	53	46	41	37
	SK270SR _{NLC}	kPa	53	46	41	—
Peso operativo	SK270SR _{LC}	kg	26800	27100	27400	27800
	SK270SR _{NLC}	kg	26700	27000	27300	—

En configuración estándar , con brazo articulado de dos piezas, brazo de 2.94 m y cazo de 0.8 m³ según ISO, sin niveladora
Contrapeso estándar + contrapeso adicional de 1400 kg

Conformado			Orugas de triple garra			
Anchura de la oruga		mm	600	700	800	900
Anchura total de la oruga	SK270SR _{LC}	mm	3190	3290	3390	3490
	SK270SR _{NLC}	mm	2990	3090	3190	—
Presión sobre el suelo	SK270SR _{LC}	kPa	56	48	43	39
	SK270SR _{NLC}	kPa	56	48	43	—
Peso operativo	SK270SR _{LC}	kg	28200	28500	28800	29200
	SK270SR _{NLC}	kg	28100	28400	28700	—

En configuración estándar , con brazo articulado de dos piezas, brazo de 2.94 m, and 0.8 m³ ISO heaped bucket, con niveladora
Contrapeso estándar

Conformado			Orugas de triple garra
Anchura de la oruga		mm	600
Anchura total de la oruga	SK270SR _{NLC}	mm	2990
Presión sobre el suelo	SK270SR _{NLC}	kPa	56
Peso operativo	SK270SR _{NLC}	kg	28400

En configuración estándar , con brazo articulado de dos piezas, brazo de 2.94 m y cazo de 0.8 m³ según ISO, con niveladora
Contrapeso estándar + contrapeso adicional de 1400 kg

Conformado			Orugas de triple garra
Anchura de la oruga		mm	600
Anchura total de la oruga	SK270SR _{NLC}	mm	2990
Presión sobre el suelo	SK270SR _{NLC}	kPa	59
Peso operativo	SK270SR _{NLC}	kg	29800

Capacidades de elevación

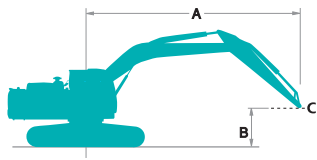

Capacidad hacia adelante



Capacidad hacia el lateral o a 360 grados

A - Alcance desde la línea central de giro hasta el extremo del brazo

B - Altura del extremo del brazo por encima/debajo del suelo

C - Punto de izado

Ajuste de la válvula de descarga: 37.8 MPa (385 kgf/cm²)

SK230SRLC		Brazo articulado de dos piezas Brazo: 2.87 m Sin cazo Contrapeso: 5910 kg Oruga: 600 mm (Carga pesada)												
B	A	1.5 m		3.0 m		4.5 m		6.0 m		7.5 m		Con el alcance máximo		Radio
9.0 m	kg					*3700	*3700					*3700	*3700	4.50 m
7.5 m	kg					*5300	*5300	*4000	*4000			*3200	*3200	6.36 m
6.0 m	kg					*6100	*6100	*5100	*5100			*3000	*3000	7.44 m
4.5 m	kg			*10800	*10800	*7100	*7100	*5400	5100	*4600	3200	*3100	*3100	8.11 m
3.0 m	kg	*15900	*15900	*15400	14900	*9300	7800	*6100	4800	*4800	3100	*3400	2500	8.46 m
1.5 m	kg			*16000	13400	*10400	7000	*7200	4500	5000	2900	*3500	2300	8.54 m
Nivel del suelo	kg	*11300	*11300	*16100	11900	*10400	6300	7100	4100	4700	2700	*4000	2200	8.34 m
-1.5 m	kg	*14300	*14300	*16300	11200	*10600	5900	6700	3700	4600	2500	*4700	2500	7.86 m
-3.0 m	kg	*16200	*16200	*15300	11100	*9800	5600	*6300	3600			*4100	2900	7.02 m
-4.5 m	kg	*17200	*17200	*9900	*9900	*5600	5600					*2900	*2900	5.67 m

SK230SRLC		Brazo articulado de dos piezas Brazo: 2.87 m Sin cazo Contrapeso: 5910 kg + 1400 kg Oruga: 600 mm (Carga pesada)												
B	A	1.5 m		3.0 m		4.5 m		6.0 m		7.5 m		Con el alcance máximo		Radio
9.0 m	kg					*3700	*3700					*3700	*3700	4.50 m
7.5 m	kg					*5300	*5300	*4000	*4000			*3200	*3200	6.36 m
6.0 m	kg					*6100	*6100	*5100	*5100			*3000	*3000	7.44 m
4.5 m	kg			*10800	*10800	*7100	*7100	*5400	*5400	*4600	3700	*3100	*3100	8.11 m
3.0 m	kg	*15900	*15900	*15400	*15400	*9300	8700	*6100	5500	*4800	3600	*3200	2900	8.46 m
1.5 m	kg			*16000	15200	*10400	8000	*7200	5100	*5300	3400	*3500	2700	8.54 m
Nivel del suelo	kg	*11300	*11300	*16100	13700	*10400	7300	*7600	4700	5400	3200	*4000	2700	8.34 m
-1.5 m	kg	*14300	*14300	*16300	13000	*10600	6900	7600	4400	5300	3000	*4700	2900	7.86 m
-3.0 m	kg	*16200	*16200	*15300	12900	*9800	6600	*6300	4200			*4100	3500	7.02 m
-4.5 m	kg	*17200	*17200	*9900	*9900	*5600	*5600					*2900	*2900	5.67 m

SK230SRLC		Brazo articulado de dos piezas Brazo: 2.87 m Sin cazo Contrapeso: 5910 kg Oruga: 600 mm Cuchilla arriba (Carga pesada)												
B	A	1.5 m		3.0 m		4.5 m		6.0 m		7.5 m		Con el alcance máximo		Radio
9.0 m	kg					*3700	*3700					*3700	*3700	4.50 m
7.5 m	kg					*5300	*5300	*4000	*4000			*3200	*3200	6.36 m
6.0 m	kg					*6100	*6100	*5100	*5100			*3000	*3000	7.44 m
4.5 m	kg			*10800	*10800	*7100	*7100	*5400	*5400	*4600	3500	*3100	*3100	8.11 m
3.0 m	kg	*15900	*15900	*15400	*15400	*9300	8300	*6100	5200	*4800	3300	*3200	2700	8.46 m
1.5 m	kg			*16000	15200	*10400	7600	*7200	4800	*5300	3200	*3500	2500	8.54 m
Nivel del suelo	kg	*11300	*11300	*16100	13700	*10400	6900	*7600	4500	5200	3000	*4000	2500	8.34 m
-1.5 m	kg	*14300	*14300	*16300	13000	*10600	6400	7300	4100	5100	2800	*4700	2700	7.86 m
-3.0 m	kg	*16200	*16200	*15300	12900	*9800	6200	*6300	3900			*4100	3100	7.02 m
-4.5 m	kg	*17200	*17200	*9900	*9900	*5600	*5600					*2900	*2900	5.67 m

SK230SR_{LC}













SK230SR_{LC}-7













SK270SR_{LC}













SK270SR_{LC}-7

SK270SR_{NLC}

SK270SR_{NLC}-7

SK230SR _{LC}		Brazo articulado de dos piezas Brazo: 2.87 m Sin cazo Contrapeso: 5910 kg + 1400 kg Oruga: 600 mm Cuchilla arriba (Carga pesada)												
B	A	1.5 m		3.0 m		4.5 m		6.0 m		7.5 m		Con el alcance máximo		Radio
														
9.0 m	kg					*3700	*3700					*3700	*3700	4.50 m
7.5 m	kg					*5300	*5300	*4000	*4000			*3200	*3200	6.36 m
6.0 m	kg					*6100	*6100	*5100	*5100			*3000	*3000	7.44 m
4.5 m	kg			*10800	*10800	*7100	*7100	*5400	*5400	*4600	4000	*3100	*3100	8.11 m
3.0 m	kg	*15900	*15900	*15400	*15400	*9300	9300	*6100	5900	*4800	3900	*3200	3100	8.46 m
1.5 m	kg			*16000	*16000	*10400	8600	*7200	5500	*5300	3700	*3500	2900	8.54 m
Nivel del suelo	kg	*11300	*11300	*16100	14700	*10400	7900	*7600	5100	*5800	3500	*4000	2900	8.34 m
-1.5 m	kg	*14300	*14300	*16300	14100	*10600	7400	*7700	4800	*5300	3300	*4700	3100	7.86 m
-3.0 m	kg	*16200	*16200	*15300	14000	*9800	7200	*6300	4600			*4100	3700	7.02 m
-4.5 m	kg	*17200	*17200	*9900	*9900	*5600	*5600					*2900	*2900	5.67 m













SK270SR _{LC}		Brazo articulado de dos piezas Brazo: 2.94 m Sin cazo Contrapeso: 5910 kg Oruga: 600 mm (Carga pesada)												
B	A	1.5 m		3.0 m		4.5 m		6.0 m		7.5 m		Con el alcance máximo		Radio
														
10.5 m	kg											*7200	*7200	1.91 m
9.0 m	kg			*7090	*7090	*7240	*7240					*4630	*4630	5.28 m
7.5 m	kg					*6810	*6810	*6220	*6030			*4070	*4070	6.88 m
6.0 m	kg			*6870	*6870	*7550	*7550	*6720	5790	*5450	3960	*3870	3510	7.88 m
4.5 m	kg	*23120	*23120	*13430	*13430	*9110	8700	*7120	5460	*5940	3950	*3850	2970	8.51 m
3.0 m	kg			*15830	14950	*10170	7720	*7550	5030	5730	3820	*3970	2680	8.84 m
1.5 m	kg			*15860	13510	*10510	6930	*7740	4640	5800	3630	4200	2550	8.91 m
Nivel del suelo	kg			*11500	*11500	*9850	6560	7450	4370	5560	3410	4260	2560	8.72 m
-1.5 m	kg			*8740	*8740	*8500	6470	7810	4690	5380	3240	*4210	2750	8.25 m
-3.0 m	kg			*7010	*7010	*10100	7070	*6730	4480			*3570	3200	7.46 m
-4.5 m	kg	*19570	*19570	*10700	*10700	*6510	*6510	*2980	*2980			*2300	*2300	6.22 m













SK270SR _{LC}		Brazo articulado de dos piezas Brazo: 2.94 m Sin cazo Contrapeso: 5910 kg + 1400 kg Oruga: 600 mm (Carga pesada)												
B	A	1.5 m		3.0 m		4.5 m		6.0 m		7.5 m		Con el alcance máximo		Radio
														
10.5 m	kg											*7200	*7200	1.91 m
9.0 m	kg			*7090	*7090	*7240	*7240					*4630	*4630	5.28 m
7.5 m	kg					*6810	*6810	*6220	*6220			*4070	*4070	6.88 m
6.0 m	kg			*6870	*6870	*7550	*7550	*6720	6500	*5450	4490	*3870	*3870	7.88 m
4.5 m	kg	*23120	*23120	*13430	*13430	*9110	*9110	*7120	6170	*5940	4480	*3850	3430	8.51 m
3.0 m	kg			*15830	*15830	*10170	8760	*7550	5740	*6070	4360	*3970	3110	8.84 m
1.5 m	kg			*15860	15520	*10510	7980	*7740	5340	*6080	4160	*4240	2980	8.91 m
Nivel del suelo	kg			*11500	*11500	*9850	7610	*7490	5070	*6150	3940	*4590	3010	8.72 m
-1.5 m	kg			*8740	*8740	*8500	7510	*7870	5400	*5630	3770	*4210	3220	8.25 m
-3.0 m	kg			*7010	*7010	*10100	8120	*6730	5190			*3570	*3570	7.46 m
-4.5 m	kg	*19570	*19570	*10700	*10700	*6510	*6510	*2980	*2980			*2300	*2300	6.22 m













Nota:













- No intente elevar ni sostener ninguna carga mayor que estas capacidades de elevación a su radio y altura de punto de elevación especificados. El peso de todos los accesorios debe restarse de las capacidades de elevación mencionadas.
- Las capacidades de elevación se basan en una máquina situada en un suelo llano, firme y uniforme. El usuario debe dejar un margen en función de las condiciones de trabajo como suelo blando o irregular, desnivel, cargas laterales, detención brusca de las cargas, situaciones de peligro, experiencia personal, etc.
- Como punto de elevación se define el punto de fijación del pasador del cazo.
- Las capacidades de elevación mencionadas son conformes a ISO 10567. No deben superar el 87 % de la capacidad de elevación hidráulica ni el 75 % de la carga de vuelco. Las capacidades de elevación marcadas con un asterisco (*) están limitadas por la capacidad hidráulica y no por la carga de vuelco.
- El operador debe conocer a fondo las instrucciones del operador y las de mantenimiento antes de utilizar esta máquina. Las reglas de utilización segura del equipo deben respetarse en todo momento.
- Las capacidades de elevación solo son aplicables a la máquina tal como se fabricó originalmente y equipada normalmente por KOBELCO CONSTRUCTION MACHINERY CO, LTD.

Capacidades de elevación

SK270SRNLC		Brazo articulado de dos piezas Brazo: 2.94 m Sin cazo Contrapeso: 5910 kg Oruga: 600 mm (Carga pesada)												
B	A	1.5 m		3.0 m		4.5 m		6.0 m		7.5 m		Con el alcance máximo		
														Radio
10.5 m	kg											*7200	*7200	1.91 m
9.0 m	kg			*7090	*7090	*7240	*7240					*4630	*4630	5.28 m
7.5 m	kg					*6810	*6810	*6220	5480			*4070	*4070	6.88 m
6.0 m	kg			*6870	*6870	*7550	*7550	*6720	*5410	*5450	3540	*3870	3130	7.88 m
4.5 m	kg	*23120	*23120	*13430	*13430	*9110	7750	*7120	4880	5890	3530	*3850	2630	8.51 m
3.0 m	kg			*15830	12820	*10170	6800	*7550	4460	*5720	3410	*3970	2350	8.84 m
1.5 m	kg			*15860	11460	*10510	6040	7670	4080	5750	3220	4160	2230	8.91 m
Nivel del suelo	kg			*11500	11160	*9850	5680	7370	3810	5510	3000	4220	2240	8.72 m
-1.5 m	kg			*8740	*8740	*8500	5590	7730	4130	5320	2840	*4210	2390	8.25 m
-3.0 m	kg			*7010	*7010	*10100	6170	*6730	3920			*3570	2790	7.46 m
-4.5 m	kg	*19570	*19570	*10700	*10700	*6510	6100	*2980	*2980			*2300	*2300	6.22 m

SK270SRNLC		Brazo articulado de dos piezas Brazo: 2.94 m Sin cazo Contrapeso: 5910 kg + 1400 kg Oruga: 600 mm (Carga pesada)												
B	A	1.5 m		3.0 m		4.5 m		6.0 m		7.5 m		Con el alcance máximo		
														Radio
10.5 m	kg											*7200	*7200	1.91 m
9.0 m	kg			*7090	*7090	*7240	*7240					*4630	*4630	5.28 m
7.5 m	kg					*6810	*6810	*6220	*6030			*4070	*4070	6.88 m
6.0 m	kg			*6870	*6870	*7550	*7550	*6720	5780	*5450	4050	*3870	3610	7.88 m
4.5 m	kg	*23120	*23120	*13430	*13430	*9110	8730	*7120	5550	*5940	4040	*3850	3060	8.51 m
3.0 m	kg			*15830	14650	*10170	7780	*7550	5130	*6070	3920	*3970	2770	8.84 m
1.5 m	kg			*15860	13290	*10510	7020	*7740	4740	*6080	3720	*4240	2640	8.91 m
Nivel del suelo	kg			*11500	*11500	*9850	6660	*7490	4480	*6150	3510	*4590	2660	8.72 m
-1.5 m	kg			*8740	*8740	*8500	6570	*7870	4800	*5630	3340	*4210	2850	8.25 m
-3.0 m	kg			*7010	*7010	*10100	7150	*6730	4590			*3570	3300	7.46 m
-4.5 m	kg	*19570	*19570	*10700	*10700	*6510	*6510	*2980	*2980			*2300	*2300	6.22 m

SK270SR _{NLC}		Braço articulado de dos piezas Braço: 2.94 m Sin cazo Contrapeso: 5910 kg Oruga: 600 mm Cuchilla arriba (Carga pesada)												
B \ A		1.5 m		3.0 m		4.5 m		6.0 m		7.5 m		Con el alcance máximo		
														Radio
10.5 m	kg											*7200	*7200	1.91 m
9.0 m	kg			*7090	*7090	*7240	*7240					*4630	*4630	5.28 m
7.5 m	kg					*6810	*6810	*6220	5840			*4070	*4070	6.88 m
6.0 m	kg			*6870	*6870	*7550	*7550	*6720	5570	*5450	3820	*3870	3390	7.88 m
4.5 m	kg	*23120	*23120	*13430	*13430	*9110	8290	*7120	5250	*5940	3810	*3850	2870	8.51 m
3.0 m	kg			*15830	13820	*10170	7340	*7550	4830	5830	3690	*3970	2580	8.84 m
1.5 m	kg			*15860	12470	*10510	6580	*7740	4440	5910	3500	*4240	2460	8.91 m
Nivel del suelo	kg			*11500	*11500	*9850	6220	*7490	4180	5670	3280	4350	2470	8.72 m
-1.5 m	kg			*8740	*8740	*8500	6130	*7870	4500	5480	3120	*4210	2640	8.25 m
-3.0 m	kg			*7010	*7010	*10100	6710	*6730	4290			*3570	3070	7.46 m
-4.5 m	kg	*19570	*19570	*10700	*10700	*6510	*6510	*2980	*2980			*2300	*2300	6.22 m

SK270SR _{NLC}		Braço articulado de dos piezas Braço: 2.94 m Sin cazo Contrapeso: 5910 kg + 1400 kg Cuchilla arriba Oruga: 600 mm (Carga pesada)												
B \ A		1.5 m		3.0 m		4.5 m		6.0 m		7.5 m		Con el alcance máximo		
														Radio
10.5 m	kg											*7200	*7200	1.91 m
9.0 m	kg			*7090	*7090	*7240	*7240					*4630	*4630	5.28 m
7.5 m	kg					*6810	*6810	*6220	*6220			*4070	*4070	6.88 m
6.0 m	kg			*6870	*6870	*7550	*7550	*6720	6240	*5450	4330	*3870	3870	7.88 m
4.5 m	kg	*23120	*23120	*13430	*13430	*9110	*9110	*7120	5920	*5940	4320	*3850	3300	8.51 m
3.0 m	kg			*15830	15660	*10170	8320	*7550	5500	*6070	4200	*3970	3000	8.84 m
1.5 m	kg			*15860	14300	*10510	7560	*7740	5110	*6080	4000	*4240	2870	8.91 m
Nivel del suelo	kg			*11500	*11500	*9850	7200	*7490	4850	*6150	3790	*4590	2890	8.72 m
-1.5 m	kg			*8740	*8740	*8500	7110	*7870	5170	*5630	3620	*4210	3100	8.25 m
-3.0 m	kg			*7010	*7010	*10100	7690	*6730	4960			*3570	*3570	7.46 m
-4.5 m	kg	*19570	*19570	*10700	*10700	*6510	*6510	*2980	*2980			*2300	*2300	6.22 m

Nota:

- No intente elevar ni sostener ninguna carga mayor que estas capacidades de elevación a su radio y altura de punto de elevación especificados. El peso de todos los accesorios debe restarse de las capacidades de elevación mencionadas.
- Las capacidades de elevación se basan en una máquina situada en un suelo llano firme y uniforme. El usuario debe dejar un margen en función de las condiciones de trabajo como suelo blando o irregular, desnivel, cargas laterales, detención brusca de las cargas, situaciones de peligro, experiencia personal, etc.
- Como punto de elevación se define el punto de fijación del pasador del cazo.
- Las capacidades de elevación mencionadas son conformes a ISO 10567. No deben superar el 87 % de la capacidad de elevación hidráulica ni el 75 % de la carga de vuelco. Las capacidades de elevación marcadas con un asterisco (*) están limitadas por la capacidad hidráulica y no por la carga de vuelco.
- El operador debe conocer a fondo las instrucciones del operador y las de mantenimiento antes de utilizar esta máquina. Las reglas de utilización segura del equipo deben respetarse en todo momento.
- Las capacidades de elevación solo son aplicables a la máquina tal como se fabricó originalmente y equipada normalmente por KOBELCO CONSTRUCTION MACHINERY CO, LTD.

Equipo estándar y opcional

● = Std ○ = Opt — = No disponible

Category	Description	SK230SR _{LC} -7	SK270SR _{LC} -7	SK270SR _{NLC} -7
		Balancín de una pieza / brazo articulado de dos piezas		
MOTOR	YANMAR 4TN107FTT (Conforme con la norma UE Fase V)	●	●	●
	Sistema DOC DPF SCR de escape	●	●	●
	Alternador (24 V /80 A)	●	●	●
	Motor de arranque (24 V/5 kW)	●	●	●
	Baterías 2 x 12 V (105 Ah)	●	●	●
	Sistema de refrigeración de tipo de aspiración con ventilador	●	●	●
	Sistema iNDR	●	●	●
	Función de desaceleración automática	●	●	●
	Parada automática en ralenti	●	●	●
	Tres modos de trabajo: H, S, Eco	●	●	●
SISTEMA HIDRÁULICO	Sobrepotencia (37.8 MPa)	●	●	●
	Modo de carga pesada	●	●	●
	Función de liberación de la presión	●	●	●
	Función de traslación independiente	●	●	●
	Sistema de calentamiento automático	●	●	●
	Control manual proporcional (para las tuberías E+N+B)	●	●	●
	Aceite hidráulico VG32	●	●	●
	Aceite hidráulico VG46	○	○	○
	Aceite hidráulico VG68	○	○	○
	Tuberías extra y para martillos y cizallas	●	●	●
TUBERÍAS	Tuberías extra y para martillos y cizallas + bomba P4 de mayor capacidad (89.4 l/min)	○	○	○
	Tuberías de QH	●	●	●
	Asiento con suspensión neumática y calefacción	●	●	●
CABINA	Pantalla a color de 10"	●	●	●
	Luz de puerta LED	●	●	●
	Aire acondicionado	●	●	●
	Radio digital DAB+ (FM/AM + AUX + USB + Bluetooth® + manos libres para teléfono)	●	●	●
	Cableado para cuatro luces de cabina y baliza amarilla destellante de cabina	●	●	●
	Limpiaparabrisas paralelos	●	●	●
	Alimentación eléctrica de 12 V	●	●	●
	Visera antilluvia	○	○	○
	Visera	●	●	●
	Reposapiés grande	●	●	●
LUCES	Luces de trabajo led; dos en el balancín, una en el bastidor superior y dos en el contrapeso trasero	●	●	●
	Luces de trabajo led; dos en la parte delantera superior de la cabina	○	○	○
EQUIPOS DE TRABAJO	Balancín estándar (5.62 m)	●	—	—
	Balancín estándar (5.65 m)	—	●	●
	Brazo articulado de dos piezas	○	○	○
	Brazo estándar (2.87 m)	●	—	—
	Brazo HD estándar (2.94 m) con protección antirrocas	—	●	●
CONTRAPESO	Gancho para elevación de cargas	●	●	●
	Contrapeso estándar (5910 kg)	●	●	●
BAJOS DEL BASTIDOR	Contrapeso estándar (5910 kg) + contrapeso adicional (1400 kg)	○	○	○
	Oruga de acero de 600 mm	●	●	●
SEGURIDAD	Oruga de acero de 700 mm	○	○	○
	Oruga de acero de 790 mm	○	—	—
	Oruga de acero de 800 mm	—	○	○
	Oruga de acero de 900 mm	○	○	—
	Guía de oruga (una por lado)	●	●	●
	Guías de oruga adicionales (dos adicionales por lado)	○	○	○
	Protección del bastidor inferior	●	●	●
	Cuchilla niveladora (2990 mm/para oruga de 600 mm)	○	—	○
OTROS	Interruptor de parada de emergencia del motor	●	●	●
	Modo de emergencia de la bomba (interruptor de liberación de KPSS)	●	●	●
	Dial de aceleración de emergencia	●	●	●
	Válvula manual de emergencia para bajar el implemento	●	●	●
	Alarma de sobrecarga	●	●	●
	Válvula de seguridad del balancín y el brazo	●	●	●
	Cabina conforme con ROPS (ISO 12117-2:2008)	●	●	●
	Protección superior OPG Nivel II (ISO 10262:1998)	●	●	●
	Protección delantera OPG Nivel II (ISO 10262:1998)	○	○	○
	Cámara de vista cenital (detrás, derecha e izquierda)	●	●	●
Indicador de cinturón de seguridad en pantalla	●	●	●	
Alarma de traslación	○	○	○	
OTROS	Martillo para salida de emergencia	●	●	●
	Bomba de reposición de combustible	●	●	●
	Cableado para luz del compartimento del motor	●	●	●
	Color RAL	○	○	○
	KOMEXS	●	●	●

*El sistema de aire acondicionado de esta máquina contiene gas fluorado de efecto invernadero HFC-134a (GWP 1430). Cantidad de gas 0.8 kg (CO₂ equivalente 1.2 t).

Nota: Bluetooth® es una marca comercial registrada de Bluetooth SIG Inc.

Nota: Este catálogo puede contener implementos y equipos opcionales no disponibles en su zona. También puede incluir fotografías de máquinas cuyas especificaciones son distintas de las máquinas vendidas en su zona. Consulte al distribuidor de KOBELCO más cercano sobre los artículos que necesite. Para utilizar esta máquina en trabajos de demolición se necesitan equipos especializados. Antes de utilizarla contacte con su concesionario de KOBELCO. Dada nuestra política de mejora continua del producto, todos los diseños y especificaciones están sujetos a cambio sin previo aviso.

Derechos de copia de **KOBELCO CONSTRUCTION MACHINERY CO., LTD.** Ninguna parte de este catálogo puede reproducirse de ninguna forma sin previo aviso.

KOBELCO CONSTRUCTION MACHINERY EUROPE B.V.

Veluwezoom 15
1327 AE Almere
Países Bajos
www.kobelco-europe.com

Consultas a: