

KOBELCO

SK350LC/SK350NLC-11E

Performance  Design

SK350_{LC} SK350_{NLC}

- Capacità della benna:
1,20–1,80 m³
- Potenza del motore:
210 kW / 1.900 giri/min
- Peso in esercizio:
36.900–39.700 kg



Conforme alla normativa UE sulle
emissioni dei gas di scarico Stage V

Built for Perfectionists™



Performance Design

L'escavatore SK350LC/SK350NLC di KOBELCO rappresenta un valore completamente innovativo armonizzando PRESTAZIONI, maggiore efficienza e produttività con un livello superiore di potenza e velocità, e il DESIGN, manovrabilità e comfort orientati all'operatore, senza alcun compromesso.

Con l'obiettivo di realizzare macchine uniche e ineguagliabili in grado di offrire un'esperienza indimenticabile a chi le utilizza, KOBELCO continuerà a evolversi per rispondere a qualunque sfida.



KOBELCO

KOBELCO

SK350 LC

L'ECCELLENZA IN UN DESIGN SEMPLICE ED ELEGANTE

Dalla nostra ricerca di bellezza funzionale e senso estetico è nato il design dei nuovi interni.

Selettore

Questo selettore integra varie funzioni per facilitare le operazioni. Anche indossando i guanti, l'operatore può impostare varie condizioni operative della macchina in tutta tranquillità.

Retroilluminazione a LED

Gli interruttori e i selettori dotati di retroilluminazione offrono una visione chiara e luminosa e conferiscono un aspetto elegante.







COMFORT INDIMENTICABILE

Sedile a sospensione pneumatica

Un sedile GRAMMER* installato come dotazione standard, assorbe in modo eccellente gli urti e garantisce un comfort di guida di livello superiore.

**GRAMMER è un marchio registrato di GRAMMER AG, registrato in Germania.*

Climatizzatore con getto d'aria dalla parte posteriore

Il getto d'aria è orientato verso la cintura e la parte posteriore della testa, offrendo maggiore comfort durante le operazioni.

Le angolazioni delle leve consentono di effettuare le operazioni con il massimo comfort

L'operatore può muovere le leve orizzontalmente senza torsione del polso, riducendo così l'affaticamento causato dalle manovre.



Nuovo comando idraulico

Il nostro sistema di comando idraulico innovativo risponde alle corse delle leve più brevi rispetto ai modelli attuali, offrendo movimenti più precisi e regolari e maggiore maneggevolezza delle leve.

Luce a LED allo sportello

La luce LED interna si accende automaticamente all'apertura dello sportello o quando la chiave di contatto è su OFF. Ciò consente di entrare e uscire facilmente nelle ore notturne.

I tergicristalli paralleli assicurano un ampio campo visivo



KOBELCO



04:33



SETTING MENU



PICTURE OF
CAMERA



CLOCK
SETTING



SCREEN
BRIGHTNESS



MAINTENANCE



CONSUMPTION



LANGUAGE
SELECTION



PRESSURE
RELEASE



MASSIMA SICUREZZA SU UN DISPLAY DI GRANDE AMPIEZZA

Sistema di videocamere di sicurezza standard con 3 visuali

Il display ampio ad alta risoluzione presenta simultaneamente la visuale delle videocamere destra, sinistra e posteriore.

Il display multiplo consente di personalizzare la visualizzazione delle informazioni per migliorare l'attenzione dell'operatore e la sicurezza sul sito di lavoro.

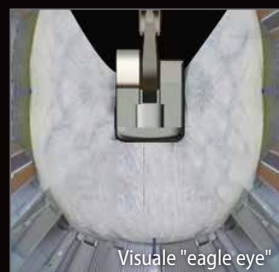

Ampio monitor a colori da 10 pollici

La schermata con menu di facile uso e le icone riconoscibili aiutano l'operatore a selezionare le informazioni più importanti necessarie per garantire la sicurezza sul sito di lavoro e il controllo della macchina.



Digita le informazioni giuste

È sufficiente ruotare il selettore a destra o sinistra per selezionare una funzione operativa e premerlo per confermare la selezione.





Traslazione indipendente

La selezione del sistema di traslazione indipendente permette di dedicare continuamente una pompa idraulica alla traslazione e una all'accessorio, consentendo una velocità di movimento costante e regolare anche durante l'oscillazione o l'uso del braccio o dell'accessorio. Grazie alla traslazione indipendente, il trasporto in sicurezza di un tubo largo in un cantiere è facilissimo.

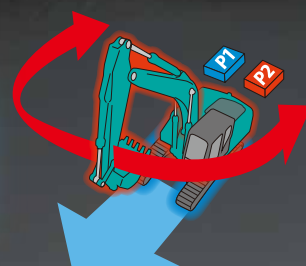

PRESTAZIONI DELLA MASSIMA EFFICIENZA

Maggiore efficienza, oltre a un motore conforme alla norma UE Stage V

Il nuovo SK350LC/SK350NLC è dotato di un motore conforme a Stage V, che ha un valore di coppia più elevato. L'equilibrio superiore tra coppia e potenza del motore contribuisce a garantire prestazioni più efficienti rispetto ai modelli precedenti. Inoltre, l'intervallo di sostituzione del DPF è stato esteso.

Modello: ISUZU 6HK1

Potenza del motore

210 kW / 1.900 giri/min



>>> Massima forza di strappo della benna
(Braccio di scavo: 3,30 m)

Normale: **222** kN

Con Power Boost: **244** kN

Capacità di sollevamento

18.060 kg

(Sbraccio: 4,50 m Braccio di sollevamento: 6,50 m Braccio di scavo: 3,30 m Senza benna Pattini: 600 mm <Power Lift>)



MAGGIORI CAPACITÀ MULTI FUNZIONE

Modalità accessorio

Le modalità relative alle portate per benna, martello demolitore, cesoia e benna a polipo rotante sono impostate prima della consegna, in modo tale che la macchina sia subito operativa. È possibile aggiungere o modificare facilmente impostazioni di modalità per altri accessori, come il tilt rotator.



FACILITÀ DI MANUTENZIONE



Protezione sul tettuccio standard di livello II

La protezione superiore della cabina può essere aperta con un ammortizzatore a gas* in posizione inclinata per facilitare la pulizia dei finestrini. Tettuccio protettivo conforme ai requisiti dello standard livello II (ISO 10262).



Manutenzione del motore

La piattaforma ribassata consente una manutenzione motore agevole.



Filtro dell'aria a doppio stadio



Serbatoio DEF/AdBlue®

Il bocchettone di riempimento del DEF/AdBlue® è posizionato sul gradino per un facile accesso.



Lato sinistro (elementi del radiatore e del sistema di raffreddamento)

Predisposto per facilitare l'accesso al radiatore e al sistema di raffreddamento con un filtro rimovibile.

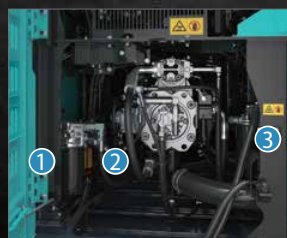

Lato destro (manutenzione a livello del suolo)

Vano pompa idraulica e filtro motore.



1 Filtro del carburante 2 Prefiltro con separatore d'acqua integrato



3 Filtro dell'olio motore

Nota: AdBlue® è un marchio registrato di Verband der Automobilindustrie e.V. (VDA).
*Non applicabili sul braccio di sollevamento in due sezioni

ESTREMA RESISTENZA E AFFIDABILITÀ

Rigidità del corpo perfezionata per le macchine della classe da 35 tonnellate

Le macchine SK350LC e SK350NLC sono ampiamente utilizzate in progetti di costruzione su media scala e cantieri difficili. I componenti sono stati rivisti e sono stati apportati miglioramenti alla loro resistenza per garantire prestazioni stabili in tali ambienti.



Pannelli e supporti

I pannelli laterali di destra e di sinistra e i supporti posteriori sono stati resi più spessi per migliorare la rigidità del corpo.

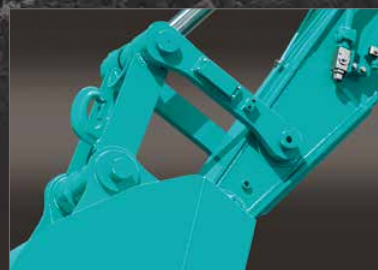

Perno dello stelo del cilindro della benna

Il perno dello stelo del cilindro della benna con diametro maggiorato contribuisce a migliorare la durabilità per vari tipi di accessori.

DOTAZIONI COMODE E AGEVOLI



Password per l'avviamento del motore

Per garantire una maggiore sicurezza, l'avviamento del motore richiede l'inserimento di una password. La password iniziale deve essere impostata presso la nostra officina.



Funzione di regolazione del tergicristallo

Alle modalità di funzionamento del tergicristallo intermittente e continua è stata aggiunta la modalità a singola passata.



Tergicristalli paralleli Parasole a rullo



Installazione della console

Il sedile con console integrata consente un utilizzo confortevole.



DAB + radio (FM/AM, AUX, USB, Bluetooth® e vivavoce per cellulare)



Porta USB / uscita di alimentazione 12 V



Supporto per smartphone

Lo smartphone può essere inserito nel supporto mentre è collegato alla porta USB.



KOBELCO MONITORING EXCAVATOR SYSTEM



Monitoraggio remoto per la massima tranquillità

Il sistema KOMEXS (Kobelco Monitoring Excavator System) utilizza la comunicazione satellitare e Internet per comunicare i dati, pertanto può essere utilizzato in aree in cui altre forme di comunicazione sono difficoltose. Quando su un escavatore è installato questo sistema, è possibile ottenere in remoto i dati relativi al funzionamento della macchina, ad esempio ore di funzionamento, posizione, consumo di carburante e stato della manutenzione.

Accesso diretto allo stato operativo

Dati sulla posizione

È possibile ottenere dati accurati sulla posizione anche da siti in cui le comunicazioni sono difficoltose.

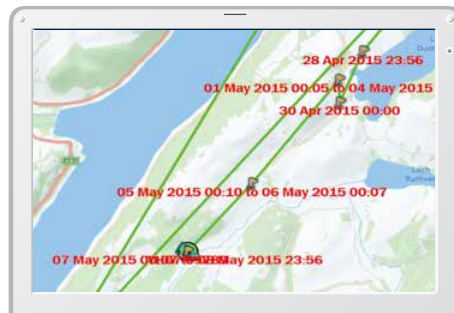
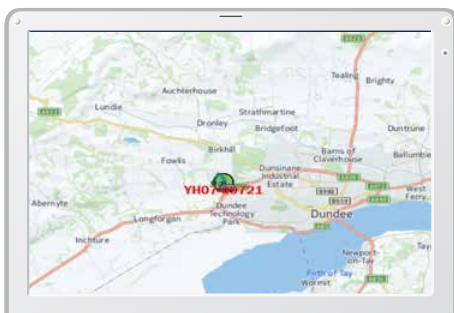

Dati sul lavoro

Type of Operation	Working Hrs	Ratio
Total Working Hrs	169 Hrs	100 %
Digging Hrs	72.2 Hrs	43 %
Traveling Hrs	18.3 Hrs	11 %
Idle Hrs	15.9 Hrs	9 %
Opt Att Hrs	62.5 Hrs	37 %
Crane Mode Hrs	0 Hrs	0 %

Ore di funzionamento

- Un confronto tra i tempi di funzionamento delle macchine in più cantieri mostra i cantieri con maggiore volume di lavoro e quelli più redditizi.
- Le ore di funzionamento in un cantiere possono essere registrate con precisione, per calcolare i tempi di utilizzo per le macchine a noleggio, ecc.

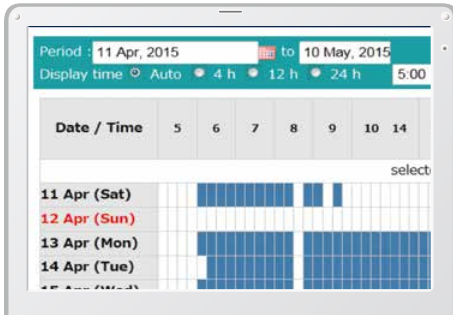

Report giornaliero

Dati sul consumo di carburante

I dati relativi al consumo di carburante e ai tempi di funzionamento al minimo, possono essere utilizzati per indicare i miglioramenti nel consumo.

Work mode	Working Hrs	Total Fuel Consumption
H mode	2:06	24.5 L
S mode	0:00	0.0 L
E mode	169:19	1489.7 L
TOTAL	171:25	1514.2 L

Consumo di carburante

Grafico delle operazioni

Il grafico mostra la suddivisione delle ore di lavoro tra categorie di operazioni differenti, tra cui scavo, funzionamento al minimo, traslazione e altre operazioni.



Stato del lavoro

Dati di manutenzione e avvisi

Dati sulla manutenzione della macchina

- Fornisce lo stato di manutenzione di macchine separate che lavorano su più cantieri.
- I dati sulla manutenzione vengono inoltre comunicati al personale dell'assistenza KOBELCO, per una pianificazione più efficiente della manutenzione periodica.

Model	Serial No.	Hour Meter	Engine Oil
SK135SRLC-3/SK140SRL	YH07-09721 0.38/0.35	734 Hr	434
SK135SRLC-3/SK140SRL	YH07-09789 0.38/0.35	73 Hr	429
SK210LC-9	YQ13-10454 0.8/0.7	960 Hr	58
SK210LC-9	YQ13-10481 0.8/0.7	549 Hr	498
SK75SR-	YT08-30374		

Manutenzione

Avvisi di condizioni di allarme

Questo sistema genera un avviso nel caso di rilevamento di un'anomalia, evitando danni che potrebbero comportare il fermo della macchina.

Le informazioni relative all'allarme possono essere ricevute tramite e-mail

Le informazioni relative all'allarme o gli avvisi di manutenzione, possono essere ricevuti per e-mail su un computer o telefono cellulare.



I messaggi di allarme possono essere ricevuti su un dispositivo mobile.

Report giornalieri/mensili

I dati relativi all'utilizzo scaricati in un computer consentono la formulazione di report giornalieri e mensili.

Sistema di sicurezza

Allarme di avvio motore

Il sistema può essere configurato per la generazione di un allarme nel caso di utilizzo della macchina al di fuori delle ore stabilite.

Allarme di accensione del motore al di fuori delle ore di lavoro stabilite

Allarme relativo all'area

È possibile impostare la generazione di un allarme per lo spostamento della macchina dall'area designata in un'altra posizione.

Allarme di utilizzo al di fuori del cantiere

Specifiche tecniche



Motore

Modello	ISUZU 6HK1
Tipo	Motore diesel 4 tempi, a iniezione diretta, raffreddato ad acqua con turbocompressore e intercooler, conforme Stage V.
N. di cilindri	6
Alésaggio e corsa	115 mm x 125 mm
Cilindrata	7,790 l
Potenza di uscita nominale	198 kW/1.900 giri/min (ISO 9249) 210 kW/1.900 giri/min (ISO 14396)
Coppia massima	1.011 N•m/1.500 giri/min (ISO 9249) 1.080 N•m/1.500 giri/min (ISO 14396)



Sistema idraulico

Pompa	
Tipo	Pompe a pistone assiale + una pompa a ingranaggi + pompa pilota
Massimo flusso di scarico	2 x 294 l/min, 1 x 44,3 l/min, 1 x 19 l/min
Taratura della valvola di scarico	
Braccio di sollevamento, braccio di scavo e benna	34,3 MPa
Power Boost	37,8 MPa
Circuito di traslazione	35,8 MPa
Circuito di rotazione	29,5 MPa
Circuito di comando	5,0 MPa
Pompa di comando pilota	Tipo a ingranaggi
Valvola di controllo principale	8 bobine
Scambiatore di calore dell'olio	Tipo raffreddato ad aria



Sistema di rotazione

Motore di rotazione	Un motore a pistoni a cilindrata fissa
Freno	Idraulico, con blocco automatico quando la leva di comando della rotazione è in folle
Freno di stazionamento	Freno a disco a bagno d'olio, idraulico ad azionamento automatico
Velocità di rotazione	10,0 giri/min
Coppia di rotazione	120 kN•m
Gradiente massimo di rotazione (sotto carico)*	30 % {17°}

*Valore per la specifica meno favorevole



Accessori

Benna a cucchiaio rovescio e combinazione.

Uso	Benna a cucchiaio rovescio					
		Scavo normale			Servizi leggeri	
Capacità della benna	ISO a colmo	m ³	1,20	1,40	1,60	1,80
Larghezza di apertura	Con lama laterale	mm	1.240	1.420	1.570	–
	Senza lama laterale	mm	1.110	1.300	1.450	1.680
N. di denti			4	5	5	5
Peso della benna		kg	930	1.070	1.140	1.200
Combinazione	Braccio di scavo corto 2,60 m		○	○	◎	△
	Braccio di scavo standard 3,30 m		○	◎	△	×
	Braccio di scavo lungo 4,15 m		◎	△	×	×

◎ Standard ○ Raccomandato △ Solo carico × Non raccomandato



Sistema di traslazione

Motori di traslazione	2 motori a pistoni assiali a 2 tempi
Freni di traslazione	Freno idraulico per motore
Freni di stazionamento	Freno a disco a bagno d'olio
Pattini di traslazione	48 per lato
Velocità di traslazione	5,6/3,3 km/h
Forza di trazione alla barra	321 kN (SAE J 1309)
Pendenza superabile	70 % {35°}



Cabina e comandi

Cabina
Cabina confortevole in ogni condizione climatica, realizzata in acciaio, isolata acusticamente e montata su attacchi alti a sospensioni oleodinamiche con olio silconico e dotata di un robusto tappetino separato.

Comandi
Due leve manuali e due pedali per la traslazione
Due leve manuali per le operazioni di scavo e rotazione
Acceleratore del motore elettrico di tipo potenziometro elettrico

Livelli di rumore	
Esterno	106 dB(A) (2000/14/EC)
Operatore	73 dB(A) (ISO 6396)
Livelli di vibrazioni	
Sistema mano/braccio*	≤ 2,5 m/s ²
Corpo*	≤ 0,5 m/s ²

*Per la valutazione del rischio secondo la norma 2002/44/CE, fare riferimento a ISO/TR 25398: 2006.



Braccio di sollevamento, braccio di scavo e benna

Cilindri del braccio di sollevamento	140 mm x 1.550 mm
Cilindro del braccio di scavo	170 mm x 1.788 mm
Cilindro della benna	150 mm x 1.193 mm
Cilindro della struttura del braccio base*	170 mm x 1.335 mm

*Solo per braccio di sollevamento in 2 sezioni



Capacità serbatoi per rifornimento carburante e lubrificanti

Serbatoio carburante	503 l
Sistema di raffreddamento	41,4 l
Olío motore	48,6 l
Riduttore di velocità per traslazione	2 x 8,0 l
Riduttore di velocità per rotazione	1 x 7,4 l
Serbatoio dell'olío idraulico	Livello olío nel serbatoio 245 l
	Sistema idraulico 410 l
Serbatoio DEF/AdBlue	83 l



Aree di lavoro

Unità: mm

Range	Braccio di sollevamento 6,50 m			
	Braccio di scavo	Corto 2,60 m	Standard 3,30 m	Lungo 4,15 m
a- Massimo sbraccio di scavo		10.610	11.260	11.970
b- Massima sbraccio di scavo a livello del suolo		10.400	11.060	11.790
c- Massima profondità di scavo		6.860	7.560	8.410
d- Massima altezza di scavo		10.260	10.580	10.700
e- Massima altezza di scarico		7.060	7.370	7.530
f- Minima altezza di scarico		3.320	2.620	1.760
g- Massima profondità di scavo su parete verticale		5.840	6.610	7.270
h- Raggio minimo di rotazione		4.460	4.310	4.430
i- Corsa di scavo orizzontale a livello del suolo		4.210	5.820	7.210
j- Profondità di scavo per fondo piatto per 2,4 m		6.670	7.400	8.270
Capacità benna ISO a colmo m ³		1,60	1,40	1,20

Forza di strappo (ISO 6015)

Unità: kN

Lunghezza del braccio di scavo	Corto 2,60 m	Standard 3,30 m	Lungo 4,15 m
Forza di strappo della benna	221 243*	222 244*	220 242*
Forza di strappo del braccio di scavo	205 225*	163 180*	140 154*

*Power Boost attivato



Dimensioni

Lunghezza del braccio di scavo	Corto 2,60 m	Standard 3,30 m	Lungo 4,15 m
A Lunghezza complessiva	11.380	11.300	11.330
B Altezza complessiva (alla parte superiore del braccio di sollevamento)	3.690	3.420	3.590
C Larghezza complessiva cingolato	SK350LC SK350NLC	3.190 2.990	
D Altezza complessiva (alla parte superiore della cabina)	3.200		
E Distanza da terra dell'estremità posteriore*	1.190		
F Distanza da terra*	485		
G Raggio di rotazione posteriore	3.600		

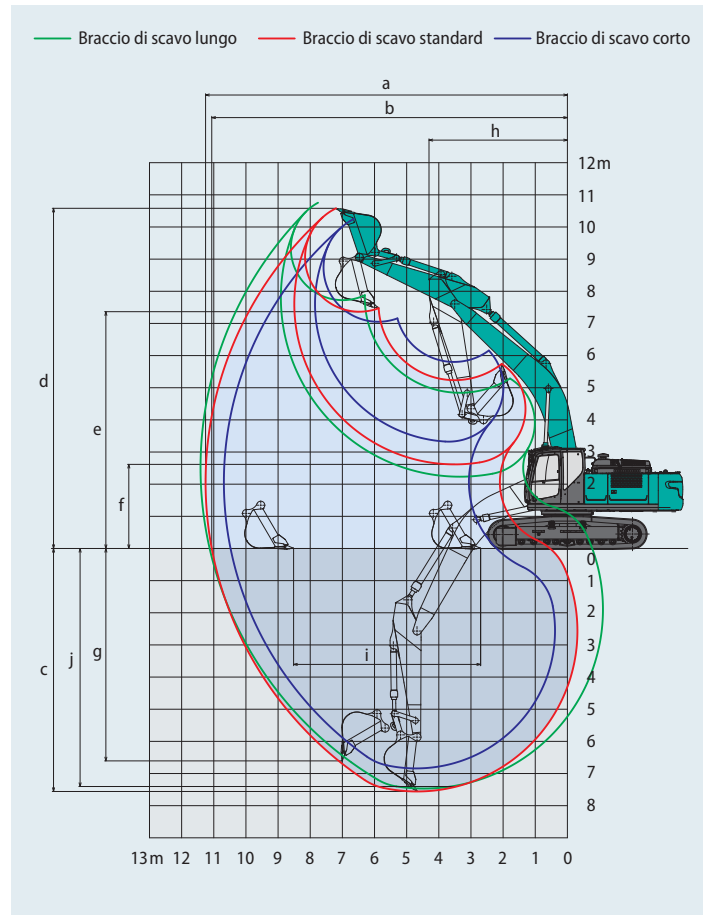

Unità: mm

G'	Distanza dall'asse di rotazione all'estremità posteriore	3.600	
H	Distanza del tamburo	4.050	
I	Lunghezza complessiva cingolato	4.960	
J	Scartamento	SK350LC SK350NLC	2.590 2.390
K	Larghezza dei pattini	600	
L	Larghezza complessiva torretta	2.980	

*Senza altezza dei pattini

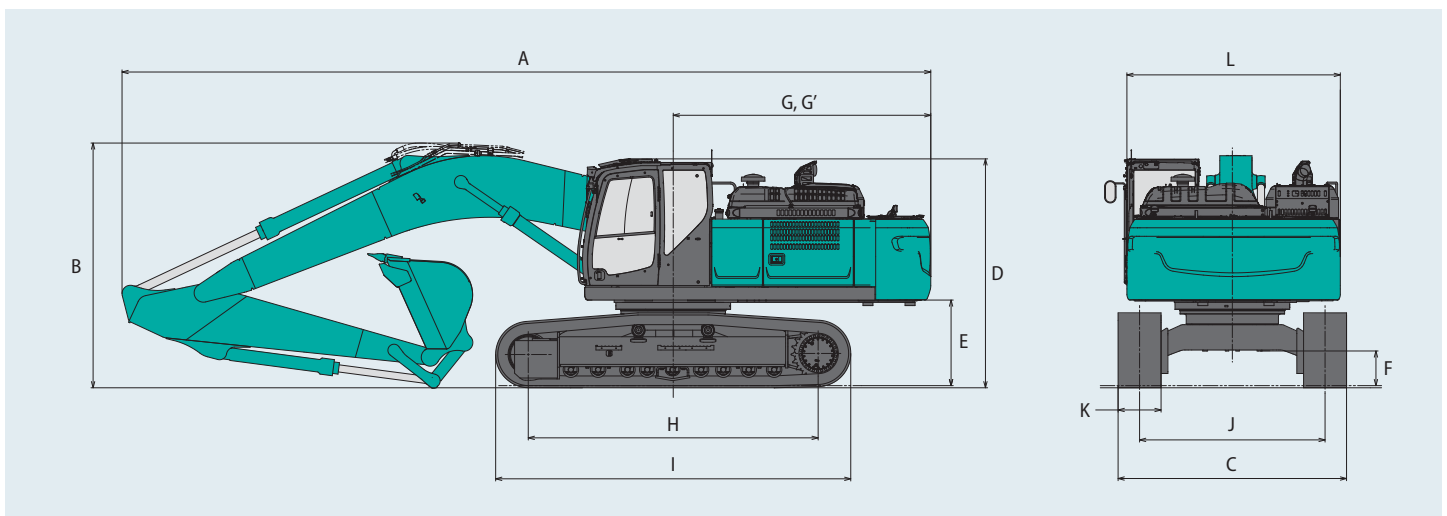

Peso operativo e pressione al suolo

In assetto standard, con braccio di sollevamento standard, braccio di scavo da 3,30 m e benna da 1,40 m³ ISO a colmo.

Sagomato			Pattini a tripla costolatura (altezza omogenea)			
Larghezza dei pattini	mm		600	700	800	900
Larghezza complessiva cingolato	SK350LC	mm	3.190	3.290	3.390	3.490
	SK350NLC	mm	2.990	3.090	—	—
Pressione al suolo	SK350LC	kPa	69	61	54	48
	SK350NLC	kPa	69	60	—	—
Peso in esercizio	SK350LC	kg	37.000	37.800	38.200	38.600
	SK350NLC	kg	36.900	37.700	—	—

Capacità di sollevamento

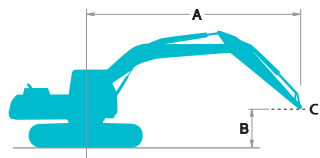

Capacità anteriore in linea



Capacità laterale o a 360°

A: Raggio dall'asse di rotazione alla parte superiore del braccio di scavo

B: Altezza parte superiore del braccio di scavo sopra/sotto il suolo

C: Punto di sollevamento

Senza benna

Taratura della valvola di scarico: 37,8 MPa (385 kgf/cm²)

SK350LC		Braccio di sollevamento: 6,50 m		Braccio di scavo: 3,30 m		Senza benna		Pattini: 600 mm (Power Lift)				Al massimo sbraccio		Raggio			
B	A	1,5 m		3,0 m		4,5 m		6,0 m		7,5 m		9,0 m					
	9,0 m	kg													*6.370	*6.370	6,56 m
7,5 m	kg									*7.810	*7.810			*5.840	*5.840	7,86 m	
6,0 m	kg									*7.930	*7.930			*5.640	*5.640	8,71 m	
4,5 m	kg								*9.720	*9.720	*8.490	7.700	*7.850	5.750	*5.650	5.480	9,25 m
3,0 m	kg					*15.090	*15.090	*11.160	10.160	*9.230	7.360	*8.160	5.600	*5.830	5.110	9,52 m	
1,5 m	kg					*17.300	14.250	*12.430	9.580	*9.940	7.040	8.400	5.430	*6.200	4.980	9,54 m	
Liv. suolo	kg					*18.060	13.770	*13.170	9.200	*10.400	6.810	8.270	5.320	*6.830	5.070	9,33 m	
-1,5 m	kg			*15.390	*15.390	*17.700	13.670	*13.230	9.040	*10.420	6.700			*7.890	5.410	8,85 m	
-3,0 m	kg	*17.520	*17.520	*22.280	*22.280	*16.380	13.810	*12.490	9.080	*9.690	6.750			*8.640	6.160	8,07 m	
-4,5 m	kg			*18.200	*18.200	*13.800	*13.800	*10.490	9.330					*8.540	7.810	6,88 m	

SK350LC		Braccio di sollevamento: 6,50 m		Braccio di scavo: 4,15 m		Senza benna		Pattini: 600 mm (Power Lift)				Al massimo sbraccio		Raggio		
B	A	1,5 m		3,0 m		4,5 m		6,0 m		7,5 m		9,0 m				
	9,0 m	kg									*5.080	*5.080			*4.770	*4.770
7,5 m	kg													*4.460	*4.460	8,71 m
6,0 m	kg									*6.890	*6.890	*6.580	5.910	*4.350	*4.350	9,49 m
4,5 m	kg									*7.520	*7.520	*6.990	5.760	*4.380	*4.380	9,98 m
3,0 m	kg			*21.160	*21.160	*13.040	*13.040	*9.950	*9.950	*8.350	7.380	*7.420	5.550	*4.530	4.480	10,23 m
1,5 m	kg					*15.760	14.500	*11.410	9.620	*9.190	6.990	*7.880	5.330	*4.820	4.350	10,25 m
Liv. suolo	kg			*10.820	*10.820	*17.290	13.670	*12.470	9.100	*9.850	6.670	8.120	5.150	*5.280	4.390	10,05 m
-1,5 m	kg	*10.180	*10.180	*14.950	*14.950	*17.630	13.340	*12.920	8.810	*10.150	6.480	8.010	5.050	*6.040	4.620	9,62 m
-3,0 m	kg	*14.870	*14.870	*20.400	*20.400	*16.950	13.330	*12.670	8.740	*9.910	6.430			*7.340	5.150	8,91 m
-4,5 m	kg	*20.310	*20.310	*21.170	*21.170	*15.190	13.570	*11.490	8.870	*8.720	6.570			*8.060	6.210	7,85 m
-6,0 m	kg			*15.790	*15.790	*11.710	*11.710	*8.510	*8.510					*7.910	*7.910	6,26 m

SK350LC		Braccio di sollevamento: 6,50 m		Braccio di scavo: 2,60 m		Senza benna		Pattini: 600 mm (Power Lift)				Al massimo sbraccio		Raggio
B	A	3,0 m		4,5 m		6,0 m		7,5 m						
	7,5 m	kg											*8.760	8.640
6,0 m	kg							*9.360	*9.360	*8.610	7.750	*8.540	6.930	8,00 m
4,5 m	kg				*13.460	*13.460	*10.470	*10.470	*9.030	7.510	*8.510	6.060	8,58 m	
3,0 m	kg						*11.770	9.860	*9.650	7.200	*8.600	5.610	8,87 m	
1,5 m	kg						*12.800	9.350	*10.200	6.920	8.480	5.460	8,89 m	
Liv. suolo	kg			*17.830	13.610	*13.230	9.070	*10.460	6.740	8.720	5.590	8,66 m		
-1,5 m	kg			*16.930	13.660	*12.940	9.000	*10.170	6.700	*9.090	6.050	8,15 m		
-3,0 m	kg	*19.180	*19.180	*15.120	13.900	*11.730	9.140			*9.110	7.120	7,29 m		
-4,5 m	kg	*14.570	*14.570	*11.740	*11.740					*8.590	*8.590	5,95 m		

SK350NLC		Braccio di sollevamento: 6,50 m		Braccio di scavo: 3,30 m		Senza benna		Pattini: 600 mm (Power Lift)				Al massimo sbraccio		Raggio		
B	A	1,5 m		3,0 m		4,5 m		6,0 m		7,5 m		9,0 m				
9,0 m	kg													*6.370	*6.370	6,56 m
7,5 m	kg									*7.810	7.500			*5.840	*5.840	7,86 m
6,0 m	kg									*7.930	7.400			*5.640	*5.640	8,71 m
4,5 m	kg							*9.720	*9.720	*8.490	7.140	*7.850	5.320	*5.650	5.070	9,25 m
3,0 m	kg					*15.090	14.020	*11.160	9.360	*9.230	6.800	*8.160	5.170	*5.830	4.720	9,52 m
1,5 m	kg					*17.300	12.960	*12.430	8.800	*9.940	6.490	8.370	5.010	*6.200	4.590	9,54 m
Liv. suolo	kg					*18.060	12.500	*13.170	8.430	*10.400	6.260	8.240	4.890	*6.830	4.660	9,33 m
-1,5 m	kg			*15.390	*15.390	*17.700	12.400	*13.230	8.270	*10.420	6.150			*7.890	4.980	8,85 m
-3,0 m	kg	*17.520	*17.520	*22.280	*22.280	*16.380	12.530	*12.490	8.310	*9.690	6.200			*8.640	5.670	8,07 m
-4,5 m	kg			*18.200	*18.200	*13.800	12.880	*10.490	8.560					*8.540	7.190	6,88 m

SK350NLC		Braccio di sollevamento: 6,50 m		Braccio di scavo: 4,15 m		Senza benna		Pattini: 600 mm (Power Lift)				Al massimo sbraccio		Raggio		
B	A	1,5 m		3,0 m		4,5 m		6,0 m		7,5 m		9,0 m				
9,0 m	kg									*5.080	*5.080			*4.770	*4.770	7,56 m
7,5 m	kg													*4.460	*4.460	8,71 m
6,0 m	kg									*6.890	*6.890	*6.580	5.470	*4.350	*4.350	9,49 m
4,5 m	kg									*7.520	7.210	*6.990	5.330	*4.380	*4.380	9,98 m
3,0 m	kg			*21.160	*21.160	*13.040	*13.040	*9.950	9.520	*8.350	6.820	*7.420	5.120	*4.530	4.120	10,23 m
1,5 m	kg					*15.760	13.190	*11.410	8.830	*9.190	6.430	*7.880	4.900	*4.820	3.990	10,25 m
Liv. suolo	kg			*10.820	*10.820	*17.290	12.390	*12.470	8.320	*9.850	6.120	8.100	4.730	*5.280	4.020	10,05 m
-1,5 m	kg	*10.180	*10.180	*14.950	*14.950	*17.630	12.070	*12.920	8.040	*10.150	5.930	7.990	4.630	*6.040	4.230	9,62 m
-3,0 m	kg	*14.870	*14.870	*20.400	*20.400	*16.950	12.060	*12.670	7.970	*9.910	5.890			*7.340	4.720	8,91 m
-4,5 m	kg	*20.310	*20.310	*21.170	*21.170	*15.190	12.290	*11.490	8.100	*8.720	6.020			*8.060	5.700	7,85 m
-6,0 m	kg			*15.790	*15.790	*11.710	*11.710	*8.510	*8.510					*7.910	*7.910	6,26 m

SK350NLC		Braccio di sollevamento: 6,50 m		Braccio di scavo: 2,60 m		Senza benna		Pattini: 600 mm (Power Lift)				Al massimo sbraccio		Raggio
B	A	3,0 m		4,5 m		6,0 m		7,5 m						
7,5 m	kg											*8.760	8.010	7,06 m
6,0 m	kg							*9.360	*9.360	*8.610	7.190	*8.540	6.420	8,00 m
4,5 m	kg			*13.460	*13.460	*10.470	9.700	*9.030	6.950	*8.510	5.600	*8.510	5.600	8,58 m
3,0 m	kg					*11.770	9.070	*9.650	6.640	*8.600	5.180	*8.600	5.180	8,87 m
1,5 m	kg					*12.800	8.570	*10.200	6.360	*8.450	5.030	*8.450	5.030	8,89 m
Liv. suolo	kg			*17.830	12.340	*13.230	8.290	*10.460	6.190	*8.690	5.140	*8.690	5.140	8,66 m
-1,5 m	kg			*16.930	12.390	*12.940	8.230	*10.170	6.160	*9.090	5.570	*9.090	5.570	8,15 m
-3,0 m	kg	*19.180	*19.180	*15.120	12.620	*11.730	8.370			*9.110	6.540	*9.110	6.540	7,29 m
-4,5 m	kg	*14.570	*14.570	*11.740	*11.740					*8.590	*8.590	*8.590	*8.590	5,95 m

Note:

- Non cercare di sollevare o sostenere alcun peso superiore alle capacità di sollevamento indicate in base ai relativi raggi e altezze di sollevamento. Il peso di tutti gli accessori deve essere detratto dalle suddette capacità di sollevamento.
- Le capacità di sollevamento si basano sulla macchina posizionata su terreno orizzontale, stabile e uniforme. L'utente deve tenere conto delle condizioni di lavoro quali terreni soffici o irregolari, suoli non livellati, carichi laterali, arresto improvviso del carico, condizioni pericolose, esperienza del personale, ecc.
- La parte superiore del braccio di scavo è definita come punto di sollevamento.
- Le suddette capacità di sollevamento sono conformi alle norme ISO 10567. Non superano l'87% della

capacità di sollevamento idraulica o il 75% del carico di ribaltamento. Le capacità di sollevamento contrassegnate con un asterisco (*) sono limitate dalla capacità idraulica anziché dal carico di ribaltamento.

- L'operatore deve conoscere bene il manuale dell'operatore e le istruzioni di manutenzione prima di azionare la macchina. È necessario rispettare sempre le regole per il funzionamento in sicurezza della macchina.
- Le capacità di sollevamento sono valide esclusivamente per le macchine fabbricate in origine da KOBELCO CONSTRUCTION MACHINERY CO., LTD. con dotazioni standard originali KOBELCO.

Specifiche tecniche braccio di sollevamento in 2 sezioni



Aree di lavoro

Unità: mm

Range	Braccio di scavo	Braccio di sollevamento in 2 sezioni		
		Corto 2,60 m	Standard 3,30 m	Lungo 4,15 m
a-	Massimo sbraccio di scavo	10.680	11.350	12.110
b-	Massimo sbraccio di scavo a livello del suolo	10.480	11.160	11.930
c-	Massima profondità di scavo	6.510	7.200	8.010
d-	Massima altezza di scavo	12.090	12.650	13.180
e-	Massima altezza di scarico	8.720	9.280	9.800
f-	Minima altezza di scarico	820	120	730
g-	Massima profondità di scavo su parete verticale	3.920	4.460	5.280
h-	Raggio minimo di rotazione	3.310	3.000	3.140
i-	Corsa di scavo orizzontale a livello del suolo	6.670	8.030	9.630
j-	Profondità di scavo per fondo piatto per 2,4 m	6.410	7.110	7.920
Capacità benna ISO a colmo m ³		1,60	1,40	1,20

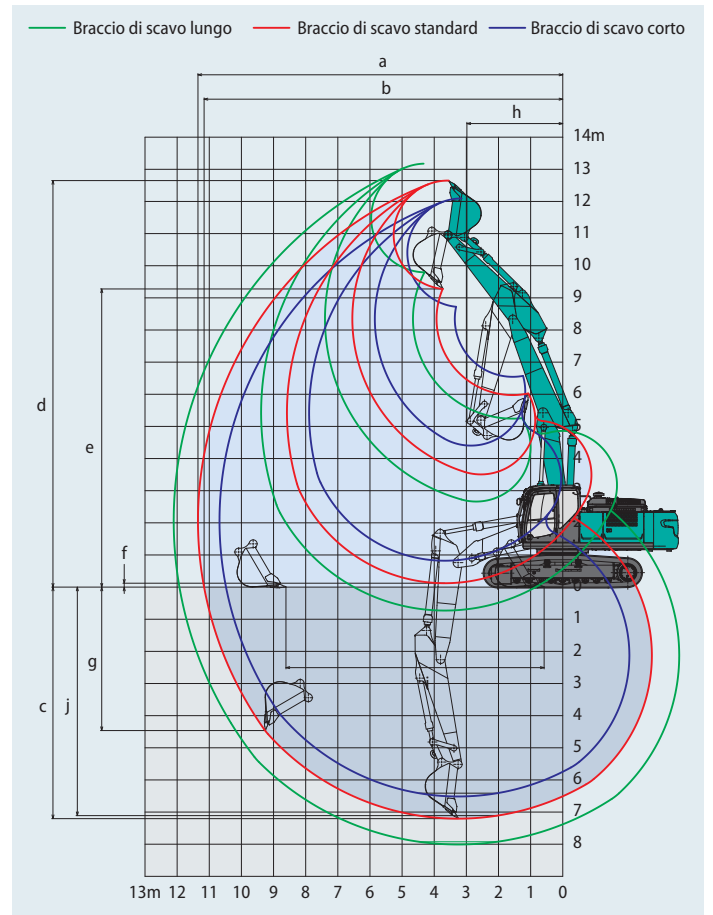

Forza di strappo (ISO 6015)

Unità: kN

Lunghezza del braccio di scavo	Corto 2,60 m	Standard 3,30 m	Lungo 4,15 m
Forza di strappo della benna	221 243*	222 244*	222 242*
Forza di strappo del braccio di scavo	205 225*	163 180*	140 154*

*Power Boost attivato



Dimensioni

Lunghezza del braccio di scavo	Corto 2,60 m	Standard 3,30 m	Lungo 4,15 m
A Lunghezza complessiva	11.290	11.270	11.270
B Altezza complessiva (alla parte superiore del braccio di sollevamento)	3.420	3.360	3.670
C Larghezza complessiva cingolato	SK350LC	3.190	
	SK350NLC	2.990	
D Altezza complessiva (alla parte superiore della cabina)	3.210		
E Distanza da terra dell'estremità posteriore*	1.190		
F Distanza da terra*	485		
G Raggio di rotazione posteriore	3.600		

Unità: mm

G'	Distanza dall'asse di rotazione all'estremità posteriore	3.600
H	Distanza del tamburo	4.050
I	Lunghezza complessiva cingolato	4.960
J Scartamento	SK350LC	2.590
	SK350NLC	2.390
K	Larghezza dei pattini	600
L	Larghezza complessiva torretta	2.980

*Senza altezza dei pattini

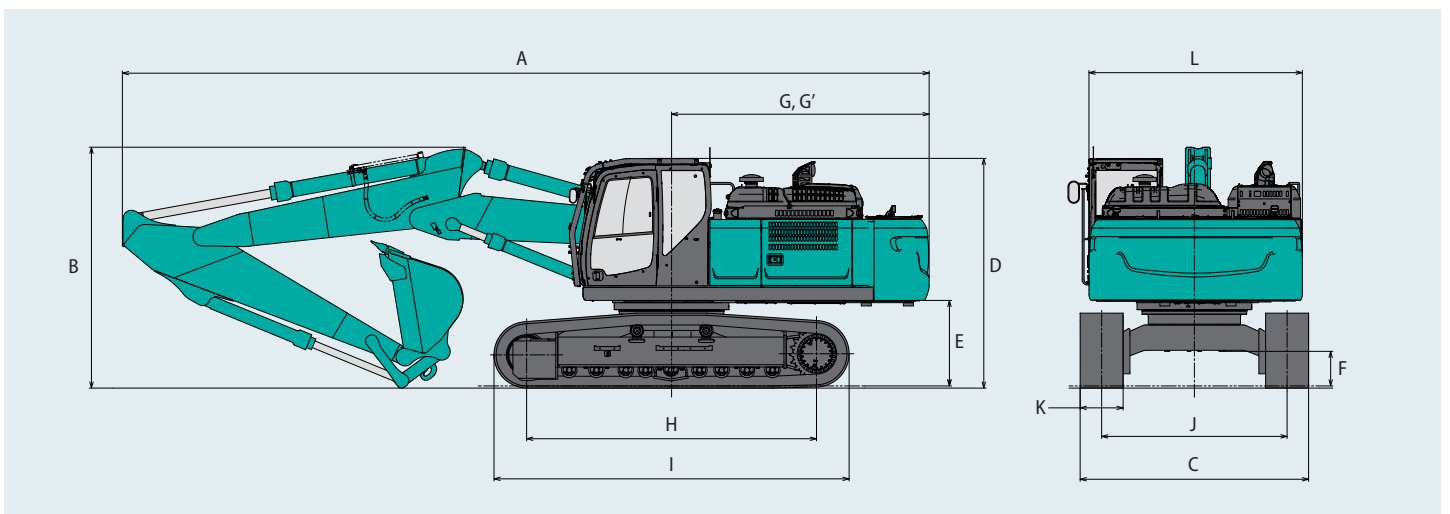

Peso operativo e pressione al suolo

SK350 LC
SK350LC-11E

SK350 NLC
SK350NLC-11E

In assetto standard, con braccio di sollevamento in 2 sezioni, braccio di scavo da 3,30 m e benna da 1,40 m³ ISO a colmo.

Sagomato			Pattini a tripla costolatura (altezza omogenea)			
Larghezza dei pattini	mm		600	700	800	900
Larghezza complessiva cingolato	SK350LC	mm	3.190	3.290	3.390	3.490
	SK350NLC	mm	2.990	3.090	—	—
Pressione al suolo	SK350LC	kPa	71	62	55	49
	SK350NLC	kPa	71	62	—	—
Peso in esercizio	SK350LC	kg	37.800	38.700	39.100	39.500
	SK350NLC	kg	37.700	38.600	—	—

Capacità di sollevamento

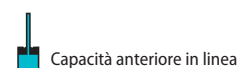
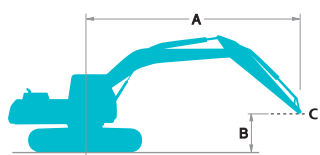











A: Raggio dall'asse di rotazione alla parte superiore del braccio di scavo
 B: Altezza parte superiore del braccio di scavo sopra/sotto il suolo
 C: Punto di sollevamento
 Senza benna
 Taratura della valvola di scarico: 37,8 MPa (385 kgf/cm²)











SK350LC		Braccio di sollevamento in 2 sezioni		Braccio di scavo: 3,30 m		Senza benna		Pattini: 600 mm (Power Lift)		Al massimo sbraccio		Raggio		
B	A	3,0 m		4,5 m		6,0 m		7,5 m		9,0 m				
	10,5 m	kg			*9.280	*9.280					*8.430	*8.430	4,63 m	
9,0 m	kg					*7.950	*7.950			*6.880	*6.880	6,70 m		
7,5 m	kg					*11.010	*11.010	*6.790	*6.790	*6.000	*6.000	7,98 m		
6,0 m	kg			*11.880	*11.880	*11.440	11.290	*5.780	*5.780			*5.700	*5.700	8,82 m
4,5 m	kg			*15.800	*15.800	*12.220	10.710	*5.090	*5.090	*6.010	5.640	*5.610	5.270	9,35 m
3,0 m	kg	*25.710	*25.710	*17.600	15.170	*13.010	10.020	*4.970	*4.970	*6.110	5.500	*5.690	4.940	9,61 m
1,5 m	kg	*27.810	27.660	*18.080	14.060	*13.350	9.430	*5.520	*5.520	*6.410	5.340	*5.950	4.830	9,64 m
Liv. suolo	kg	*22.850	*22.850	*16.900	13.610	*12.910	9.070	*6.850	6.710	*6.790	5.240	*6.410	4.940	9,43 m
-1,5 m	kg	*13.570	*13.570	*14.510	13.560	*11.540	8.950	*8.730	6.620			*6.210	5.300	8,96 m
-3,0 m	kg			*11.000	*11.000	*9.050	9.030	*6.670	*6.670			*4.980	*4.980	8,19 m











SK350LC		Braccio di sollevamento in 2 sezioni		Braccio di scavo: 4,15 m		Senza benna		Pattini: 600 mm (Power Lift)		Al massimo sbraccio		Raggio		
B	A	3,0 m		4,5 m		6,0 m		7,5 m		9,0 m				
	10,5 m	kg					*6.110	*6.110					*5.800	*5.800
9,0 m	kg					*8.460	*8.460	*6.160	*6.160			*4.930	*4.930	7,75 m
7,5 m	kg					*8.600	*8.600	*5.270	*5.270			*4.530	*4.530	8,88 m
6,0 m	kg					*9.190	*9.190	*9.070	7.990	*5.200	*5.200	*4.360	*4.360	9,64 m
4,5 m	kg			*11.810	*11.810	*11.270	10.960	*9.470	7.670	*4.880	*4.880	*4.320	*4.320	10,13 m
3,0 m	kg	*24.380	*24.380	*16.330	15.760	*12.240	10.190	*9.920	7.260	*4.820	*4.820	*4.400	4.270	10,37 m
1,5 m	kg	*27.360	*27.360	*17.650	14.310	*12.910	9.470	*3.820	*3.820	*5.140	*5.140	*4.600	4.170	10,39 m
Liv. suolo	kg	*9.090	*9.090	*17.460	13.490	*12.930	8.960	*4.950	*4.950	*5.820	5.060	*4.950	4.230	10,20 m
-1,5 m	kg	*13.370	*13.370	*15.870	13.200	*12.100	8.700	*6.810	6.390	*6.560	4.980	*5.530	4.480	9,77 m
-3,0 m	kg	*16.040	*16.040	*13.080	*13.080	*10.290	8.660	*7.910	6.370	*5.260	5.050	*5.080	5.010	9,07 m
-4,5 m	kg			*8.930	*8.930	*7.180	*7.180	*4.900	*4.900			*3.650	*3.650	8,03 m

SK350LC		Braccio di sollevamento in 2 sezioni		Braccio di scavo: 2,60 m		Senza benna		Pattini: 600 mm (Power Lift)		Al massimo sbraccio		Raggio
B	A	3,0 m		4,5 m		6,0 m		7,5 m				
	9,0 m	kg			*14.100	*14.100					*11.940	*11.940
7,5 m	kg			*14.020	*14.020	*7.550	*7.550			*10.480	8.290	7,15 m
6,0 m	kg	*17.220	*17.220	*15.020	*15.020	*12.050	10.970	*7.170	*7.170	*9.750	6.690	8,08 m
4,5 m	kg	*18.730	*18.730	*16.730	15.980	*12.700	10.380	*6.530	*6.530	9.100	5.860	8,65 m
3,0 m	kg	*24.140	*24.140	*17.580	14.830	*13.250	9.730	*6.440	*6.440	8.520	5.460	8,94 m
1,5 m	kg	*27.960	*27.960	*17.980	13.920	*13.240	9.220	*7.090	6.820	*8.050	5.330	8,97 m
Liv. suolo	kg	*25.280	*25.280	*15.550	13.550	*7.760	*7.760	*8.460	6.660	*7.370	5.480	8,74 m
-1,5 m	kg	*13.790	*13.790	*12.520	*12.520	*10.510	8.940	*8.040	6.660	*6.360	5.980	8,23 m
-3,0 m	kg			*8.540	*8.540	*7.370	*7.370			*4.620	*4.620	7,38 m

Capacità di sollevamento

SK350NLC		Braccio di sollevamento in 2 sezioni		Braccio di scavo: 3,30 m		Senza benna		Pattini: 600 mm (Power Lift)		Al massimo sbraccio		Raggio			
B	A	3,0 m		4,5 m		6,0 m		7,5 m		9,0 m					
															
10,5 m	kg			*9.280	*9.280							*8.430	*8.430	4,63 m	
9,0 m	kg					*7.950	*7.950						*6.880	*6.880	6,70 m
7,5 m	kg					*11.010	10.790	*6.790	*6.790				*6.000	*6.000	7,98 m
6,0 m	kg			*11.880	*11.880	*11.440	10.460	*5.780	*5.780				*5.700	5.450	8,82 m
4,5 m	kg			*15.800	15.320	*12.220	9.890	*5.090	*5.090	*6.010	5.210		*5.610	4.860	9,35 m
3,0 m	kg	*25.710	*25.710	*17.600	13.830	*13.010	9.220	*4.970	*4.970	*6.110	5.060		*5.690	4.540	9,61 m
1,5 m	kg	*27.810	24.420	*18.080	12.760	*13.350	8.640	*5.520	*5.520	*6.410	4.910		*5.950	4.440	9,64 m
Liv. suolo	kg	*22.850	*22.850	*16.900	12.320	*12.910	8.290	*6.850	6.150	*6.790	4.810		*6.410	4.530	9,43 m
-1,5 m	kg	*13.570	*13.570	*14.510	12.270	*11.540	8.160	*8.730	6.070				*6.210	4.870	8,96 m
-3,0 m	kg			*11.000	*11.000	*9.050	8.250	*6.670	6.160				*4.980	*4.980	8,19 m

SK350NLC		Braccio di sollevamento in 2 sezioni		Braccio di scavo: 4,15 m		Senza benna		Pattini: 600 mm (Power Lift)		Al massimo sbraccio		Raggio			
B	A	3,0 m		4,5 m		6,0 m		7,5 m		9,0 m					
															
10,5 m	kg					*6.110	*6.110					*5.800	*5.800	6,06 m	
9,0 m	kg					*8.460	*8.460	*6.160	*6.160				*4.930	*4.930	7,75 m
7,5 m	kg					*8.600	*8.600	*5.270	*5.270				*4.530	*4.530	8,88 m
6,0 m	kg					*9.190	*9.190	*9.070	7.400	*5.200	*5.200		*4.360	*4.360	9,64 m
4,5 m	kg			*11.810	*11.810	*11.270	10.130	*9.470	7.090	*4.880	*4.880		*4.320	4.180	10,13 m
3,0 m	kg	*24.380	*24.380	*16.330	14.390	*12.240	9.380	*9.920	6.690	*4.820	*4.820		*4.400	3.920	10,37 m
1,5 m	kg	*27.360	24.350	*17.650	12.990	*12.910	8.670	*3.820	*3.820	*5.140	4.790		*4.600	3.810	10,39 m
Liv. suolo	kg	*9.090	*9.090	*17.460	12.190	*12.930	8.170	*4.950	*4.950	*5.820	4.630		*4.950	3.870	10,20 m
-1,5 m	kg	*13.370	*13.370	*15.870	11.910	*12.100	7.910	*6.810	5.830	*6.560	4.550		*5.530	4.100	9,77 m
-3,0 m	kg	*16.040	*16.040	*13.080	11.950	*10.290	7.880	*7.910	5.810	*5.260	4.620		*5.080	4.580	9,07 m
-4,5 m	kg			*8.930	*8.930	*7.180	*7.180	*4.900	*4.900				*3.650	*3.650	8,03 m

SK350NLC		Braccio di sollevamento in 2 sezioni		Braccio di scavo: 2,60 m		Senza benna		Pattini: 600 mm (Power Lift)		Al massimo sbraccio		Raggio
B	A	3,0 m		4,5 m		6,0 m		7,5 m		Al massimo sbraccio		
												
9,0 m	kg			*14.100	*14.100					*11.940	11.220	5,68 m
7,5 m	kg			*14.020	*14.020	*7.550	*7.550			*10.480	7.670	7,15 m
6,0 m	kg	*17.220	*17.220	*15.020	*15.020	*12.050	10.140	*7.170	7.070	*9.750	6.180	8,08 m
4,5 m	kg	*18.730	*18.730	*16.730	14.610	*12.700	9.570	*6.530	*6.530	9.100	5.410	8,65 m
3,0 m	kg	*24.140	*24.140	*17.580	13.500	*13.250	8.930	*6.440	*6.440	8.520	5.020	8,94 m
1,5 m	kg	*27.960	25.050	*17.980	12.620	*13.240	8.430	*7.090	6.260	*8.050	4.900	8,97 m
Liv. suolo	kg	*25.280	24.320	*15.550	12.260	*7.760	*7.760	*8.460	6.100	*7.370	5.040	8,74 m
-1,5 m	kg	*13.790	*13.790	*12.520	12.310	*10.510	8.160	*8.040	6.110	*6.360	5.490	8,23 m
-3,0 m	kg			*8.540	*8.540	*7.370	*7.370			*4.620	*4.620	7,38 m

Note:

- Non cercare di sollevare o sostenere alcun peso superiore alle capacità di sollevamento indicate in base ai relativi raggi e altezze di sollevamento. Il peso di tutti gli accessori deve essere detratto dalle suddette capacità di sollevamento.
- Le capacità di sollevamento si basano sulla macchina posizionata su terreno orizzontale, stabile e uniforme. L'utente deve tenere conto delle condizioni di lavoro quali terreni soffici o irregolari, suoli non livellati, carichi laterali, arresto improvviso del carico, condizioni pericolose, esperienza del personale, ecc.
- La parte superiore del braccio di scavo è definita come punto di sollevamento.
- Le suddette capacità di sollevamento sono conformi alle norme ISO 10567. Non superano l'87% della capacità di sollevamento idraulica o il 75% del carico di ribaltamento. Le capacità di sollevamento contrassegnate con un asterisco (*) sono limitate dalla capacità idraulica anziché dal carico di ribaltamento.
- L'operatore deve conoscere bene il manuale dell'operatore e le istruzioni di manutenzione prima di azionare la macchina. È necessario rispettare sempre le regole per il funzionamento in sicurezza della macchina.
- Le capacità di sollevamento sono valide esclusivamente per le macchine fabbricate in origine da KOBELCO CONSTRUCTION MACHINERY CO., LTD. con dotazioni standard originali KOBELCO.

Dotazioni standard e opzionali

SK350 LC
SK350LC-11E

SK350 NLC
SK350NLC-11E

● = Std ○ = Opt — = N/D

Categoria	Descrizione	SK350LC/SK350NLC-11E	
		Braccio mono / braccio di sollevamento in 2 sezioni	
		LC	NLC
MOTORE	ISUZU 6HK1 (conforme UE Stage V)	●	●
	Sistema DOC DPF SCR di scarico	●	●
	Alternatore 24 V/90 A	●	●
	Motorino di avviamento 24 V/5 kW	●	●
	Batterie 2 x 12 V (140 Ah)	●	●
	Sistema di raffreddamento di tipo ad aspirazione a ventola	●	●
	Decelerazione automatica	●	●
	AIS (Auto Idle Stop)	●	●
SISTEMA IDRAULICO	3 modalità di lavoro (H, S, Eco)	●	●
	Power Boost (37,8 MPa)	●	●
	Funzione di Power Lift	●	●
	Funzione di scarico della pressione	●	●
	Funzione di traslazione indipendente	●	●
	Sistema di preriscaldamento automatico	●	●
	Controllo manuale proporzionale (per tubo E&N&B)	●	●
	Olio idraulico VG32	●	●
	Olio idraulico VG46	○	○
	Olio idraulico VG68	○	○
TUBO	Tubazioni E e N&B	●	●
	Tubazioni E e N&B + pompa P4 di maggiore capacità (84,9 l/min)	○	○
	Condotti standard (solo specifiche per braccio mono)	○	—
	Condotti QH	●	●
CABINA	Sedile riscaldato a sospensione pneumatica	●	●
	Monitor a colori da 10"	●	●
	Luce a LED allo sportello	●	●
	Climatizzatore	●	●
	Radio DAB+ (FM/AM, AUX, USB, Bluetooth* e vivavoce per cellulare)	●	●
	Cablaggio per quattro luci in cabina e lampeggiatore giallo sulla cabina	●	●
	Tergicristalli paralleli	●	●
	Alimentazione da 12 V	●	●
	Visore per pioggia	○	○
	Parasole	●	●
LUCI	Grande poggiatesta	●	●
	2 luci di lavoro a LED su braccio di sollevamento, 1 sul telaio superiore e 2 sul contrappeso posteriore	●	●
DOTAZIONI DI LAVORO	2 luci di lavoro a LED su parte anteriore superiore della cabina	○	○
	Braccio di sollevamento (6,50 m)	●	●
CONTRAPPESO	Braccio di sollevamento in 2 sezioni	○	○
	Braccio di scavo HD standard (3,30 m) con protezione per pietrisco	●	●
	Braccio di scavo HD corto (2,60 m) con protezione per pietrisco	○	○
	Braccio di scavo HD lungo (4,15 m) con protezione per pietrisco	○	○
	Leverismo benna con gancio di sollevamento	●	●
	Contrappeso semi pesante (totale 8.590 kg)	●	●
SOTTOCARRO	Pattini in acciaio da 600 mm	●	●
	Pattini a doppia costolatura da 600 mm	○	○
	Pattini in acciaio da 700 mm	○	○
	Pattini in acciaio da 800 mm	○	—
	Pattini in acciaio da 900 mm	○	—
	Guida dei cingoli (uno per lato)	●	●
	Guide dei cingoli aggiuntive (due aggiuntive per lato)	○	○
	Protezione del telaio inferiore	●	●
SICUREZZA	Interruttore di arresto di emergenza del motore	●	●
	Modalità di emergenza pompa (interruttore di rilascio KPSS)	●	●
	Selettore acceleratore di emergenza	●	●
	Valvola manuale di emergenza per l'abbassamento dell'accessorio	●	●
	Allarme di sovraccarico	●	●
	Valvola di sicurezza per il cilindro del braccio di sollevamento e di scavo	●	●
	Cabina conforme ROPS (ISO 12117-2:2008)	●	●
	Protezione sul tettuccio (ISO 10262:1998 level II)	●	●
	Protezione anteriore (ISO 10262:1998 level II)	○	○
	Telecamera Eagle-eye (posteriore, destra, sinistra)	●	●
	Indicatore della cintura di sicurezza su display	●	●
	Allarme di traslazione	○	○
	Mancorrenti su torretta supplementari	○	○
	Martelletto per l'uscita di emergenza	●	●
ALTRI	Pompa di rifornimento	●	●
	Cablaggio per luce nel vano motore	●	●
	Colore RAL	○	○
	KOMEXS	●	●

*Il sistema di climatizzazione in questa macchina contiene gas fluorurati a effetto serra HFC-134a (GWP 1430). Quantità di gas 0,9 kg (CO₂ equivalente: 1,3 t)
Nota: Bluetooth* è un marchio registrato di Bluetooth SIG Inc.

Nota: il presente catalogo può contenere accessori e dotazioni opzionali non disponibili nell'area dell'utente. Inoltre, può contenere fotografie di macchine con specifiche tecniche diverse da quelle delle macchine vendute nell'area dell'utente. Rivolgersi al distributore KOBELCO più vicino per gli articoli richiesti. Per l'uso di questa macchina in lavori di demolizione sono necessarie dotazioni speciali. Prima dell'utilizzo, contattare il rivenditore KOBELCO.

In conformità alla politica KOBELCO per il costante miglioramento dei prodotti, tutti i progetti e le specifiche tecniche sono soggetti a modifica senza preavviso.

Copyright **KOBELCO CONSTRUCTION MACHINERY CO., LTD.** È vietata la riproduzione di qualsiasi parte del presente catalogo in qualsivoglia maniera senza preavviso.

KOBELCO CONSTRUCTION MACHINERY EUROPE B.V.

Veluwezoom 15
1327 AE Almere
Paesi Bassi
www.kobelco-europe.com

Per eventuali domande contattare: