

# KOBELCO

SK350LC/SK350NLC-11E

Performance  Design

## SK350<sub>LC</sub> SK350<sub>NLC</sub>

■ Capacidad del cazo:

1.20–1.80 m<sup>3</sup>

■ Potencia del motor:

210 kW / 1900 min<sup>-1</sup>

■ Peso operativo:

36900–39700 kg



Cumple con la normativa sobre emisiones de escape Fase V de la UE

*Built for Perfectionists™*



# Performance Design

La SK350LC/SK350NLC de KOBELCO ha alcanzado un valor totalmente nuevo armonizando PRESTACIONES y DISEÑO.

Las mejoras de prestaciones ofrecen mayor eficiencia y productividad junto con potencia y velocidad aumentadas.

Las mejoras de diseño proporcionan lo último en comodidad y control.

KOBELCO rechaza las soluciones de compromiso y crea máquinas que solventan cualquier desafío.





KOBELCO

KOBELCO

SK350 LC

## EL DISEÑO SENCILLO, ELEGANTE Y DEFINITIVO

Nuestro sentido estético y la búsqueda de la belleza funcional llevaron a un nuevo diseño interior.

### Dial selector

Este dial selector incorpora distintas funciones para conseguir unas operaciones sencillas. Incluso con los guantes puestos, el operador puede fijar sin problema distintas condiciones de la máquina.

### Retroiluminación LED

Los interruptores y diales tienen retroiluminación LED que proporciona una vista clara y brillante en la oscuridad y transmite una sensación de lujo.











# COMODIDAD INOLVIDABLE

## Asiento con suspensión neumática

Como equipamiento estándar se ha montado un asiento GRAMMER\* que consigue una excelente absorción de los golpes y una comodidad de conducción superior.

\*GRAMMER es una marca comercial registrada de GRAMMER AG.

## Acondicionador de aire multiventilación

El aire fresco surge de varias salidas hacia el cuerpo del operador para que las operaciones sean más cómodas.

## Ángulos de palanca ergonómicos

El operador puede desplazar las palancas horizontalmente sin torcer la muñeca, lo que reduce la fatiga provocada por el accionamiento.



## Nuevo control hidráulico

Nuestro recientemente mejorado sistema de control hidráulico responde a desplazamientos de la palanca más cortos que los modelos anteriores, proporcionando un movimiento más rápido y preciso y un mejor manejo de la palanca.

## Luz de puerta LED

La luz LED interior se enciende automáticamente cuando se abre la puerta o se apaga el motor. De esta forma se asegura una entrada y salida segura por la noche.

## Los limpiaparabrisas paralelos garantizan un amplio campo de visión



# KOBELCO



04:33



SETTING MENU



PICTURE OF CAMERA



CLOCK SETTING



SCREEN BRIGHTNESS



MAINTENANCE



CONSUMPTION



LANGUAGE SELECTION



PRESSURE RELEASE





# SEGURIDAD A PANTALLA COMPLETA

## Sistema de cámaras de seguridad en tres lados como estándar

Nuestra gran pantalla de alta resolución muestra al mismo tiempo las vistas de las cámaras derecha, izquierda y trasera. La presentación múltiple permite al operador personalizar las necesidades de visualización para mejorar la atención del operador y la seguridad del lugar de trabajo.

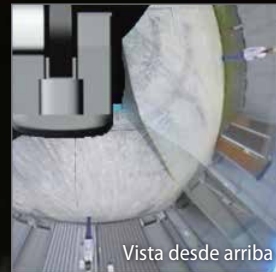
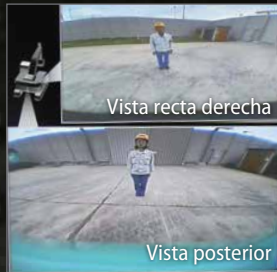

## Gran monitor a color de 10"

El menú de pantalla de fácil uso y los reconocibles iconos ayudan al operador a seleccionar la información importante que necesita para garantizar la seguridad del lugar de trabajo y el control de la máquina.



## Sintonice la información correcta

Gire el dial selector a derecha o izquierda para seleccionar una función operativa y presiónelo para confirmar la selección.





### Traslación independiente

Si se selecciona la Traslación Independiente se dedica una bomba hidráulica a la traslación y otra al implemento de forma continua, permitiendo una velocidad de desplazamiento suave y constante incluso al rotar o usar el balancín o el implemento. Con Traslación Independiente, la seguridad transportando un gran tubo por una obra es coser y cantar.

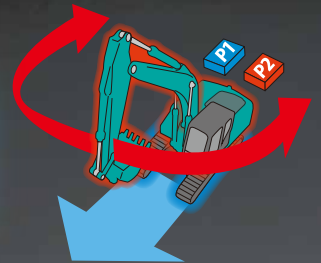

## DISFRUTE DE UNAS PRESTACIONES COMPETENTES

### Mayor eficiencia y un motor que cumple la normativa EU Fase V

La nueva SK350LC/SK350NLC incorpora un motor conforme con Fase V que ofrece un valor de par más elevado. El equilibrio superior entre la potencia y el par del motor ayuda a tener unas prestaciones más eficientes que los modelos anteriores. Además, se ha ampliado el intervalo de sustitución del DPF.

Modelo: ISUZU 6HK1

Potencia de salida del motor

**210** kW / **1900** min<sup>-1</sup>





»» Fuerza de excavación máxima del cazo (Brazo: 3.30 m)

Normal: **222** kN

Con sobrepotencia: **244** kN

Capacidades de elevación

**18060** kg

(Alcance: 4.50 m Balancín: 6.50 m Brazo: 3.30 m Sin cazo Oruga: 600 mm <Carga pesada> )



# MAYORES CAPACIDADES MULTIFUNCIÓN

## Modo implemento

Los modos de caudal del cazo, triturador, cizalla y pinza rotativa se fijan antes del envío, lo que le permite empezar a trabajar inmediatamente. Los ajustes de modo de otros implementos, como el rotador de inclinación, son fáciles de añadir o cambiar.





# FÁCIL MANTENIMIENTO



## Protector superior del conductor de nivel II estándar

El protector superior de la cabina se puede abrir inclinado con un cilindro de gas\* para facilitar la limpieza del cristal. Cumple los requisitos estándar de protección superior de nivel II (ISO 10262).



## Mantenimiento del motor

La plataforma de servicio más baja facilita el mantenimiento del motor.



## Filtro de aire de dos etapas



## Depósito de DEF/AdBlue®

El llenado de DEF/AdBlue® se encuentra en el estribo para mayor accesibilidad.



## Lado izquierdo (radiador y elementos del sistema de refrigeración)

Dispuestos para facilitar el acceso al radiador y el sistema de refrigeración con pantalla de limpieza.

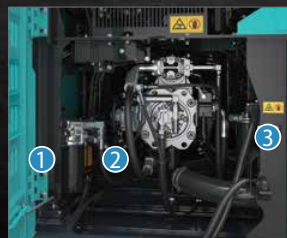

## Lado derecho (mantenimiento a nivel del suelo)

Compartimento de la bomba hidráulica y el filtro del motor.



- 1 Filtro de combustible
- 2 Prefiltro de combustible con separador de agua integrado



- 3 Filtro de aceite del motor

Nota: AdBlue® es una marca registrada de Verband der Automobilindustrie e.V. (VDA).

\*No disponible para balancín de dos piezas.

# FIABILIDAD EN LA QUE PUEDE CONFIAR

## Rigidez de la carrocería mejorada para máquinas de la categoría de 35 toneladas

Las máquinas SK350LC y SK350NLC se utilizan ampliamente en proyectos de construcción de escala media y entornos de obras difíciles. Los componentes se han revisado y se han introducido mejoras en su duración para garantizar unas prestaciones estables en dichos entornos.



### Paneles y soportes

Los paneles laterales derecho e izquierdo y los soportes traseros son más gruesos para mejorar la rigidez de la carrocería.

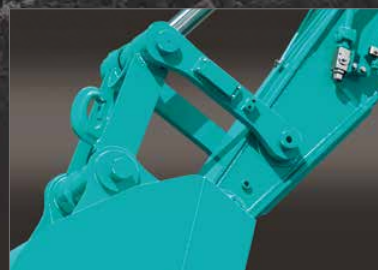

### Pasador de la biela del cilindro del cazo

El mayor diámetro del pasador de la biela del cilindro del cazo ayuda a mejorar la duración con distintos tipos de implementos.



# EQUIPO CÓMODO E INTUITIVO



## Contraseña de arranque del motor

Al poner en marcha el motor, se solicita una contraseña para mayor seguridad. La contraseña inicial se establece en nuestro taller.



## Función de ajuste de los limpiaparabrisas

Además de los modos intermitente y continuo de los limpiaparabrisas, se ha añadido el modo de una sola vez.



## Limpiaparabrisas paralelos Parasol enrollable



## Soporte de la consola

El asiento integrado en la consola facilita un accionamiento cómodo.



## Radio digital DAB+ (FM/AM + AUX + USB + Bluetooth® + manos libres para teléfono)



## Puerto USB / Salida de 12 V



## Soporte para teléfono inteligente

Puede utilizar el soporte con su teléfono inteligente conectado al puerto USB.





## Supervisión remota para estar tranquilo

KOMEXS ("Kobelco Monitoring Excavator System", sistema de supervisión de excavadoras de Kobelco) utiliza la comunicación por satélite e Internet para enviar datos y por tanto se puede desplegar en zonas donde son difíciles otras formas de comunicación. Cuando una excavadora hidráulica equipa este sistema, los datos operativos de la máquina como horas de funcionamiento, ubicación, consumo de combustible o estado de mantenimiento se pueden obtener de forma remota.

## Acceso directo al estado operativo

### Datos de ubicación

Pueden obtenerse datos de ubicación precisos incluso desde lugares donde las comunicaciones son difíciles.

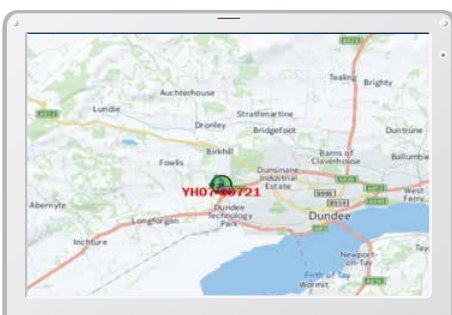

Última ubicación

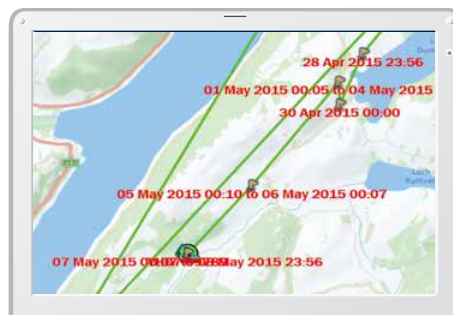

Registros de ubicación

Period	11 Apr, 2015	to	10 May, 2015	Search
Type of Operation	Working Hrs		Ratio	
Total Working Hrs	169 Hrs		100 %	
Digging Hrs	72.2 Hrs		43 %	
Traveling Hrs	18.3 Hrs		11 %	
Idle Hrs	15.9 Hrs		9 %	
Opt Att Hrs	62.5 Hrs		37 %	
Crane Mode Hrs	0 Hrs		0 %	

Datos de trabajo

## Horas de funcionamiento

- Una comparación de los tiempos de funcionamiento de máquinas de distintas ubicaciones indica que ubicaciones están más ocupadas y son más rentables.
- Las horas de funcionamiento pueden registrarse con precisión para ejecutar los cálculos de tiempo operativo necesarios para las máquinas de alquiler.

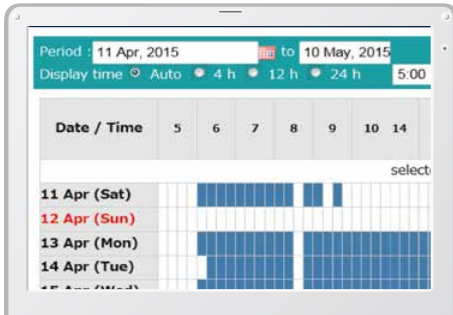

Informe diario

## Datos de consumo de combustible

Los datos sobre consumo de combustible y tiempo de reposo pueden usarse para indicar mejoras en el consumo de combustible.

Work mode	Working Hrs	Total Fuel Consumption
H mode	2:06	24.5 L
S mode	0:00	0.0 L
E mode	169:19	1489.7 L
<b>TOTAL</b>	<b>171:25</b>	<b>1514.2 L</b>

Consumo de combustible

## Gráfico del contenido de trabajo

El gráfico muestra cómo se dividen las horas de trabajo entre las distintas categorías operativas, como cavado, reposo, circulación y operaciones opcionales.



Estado de trabajo

## Datos de mantenimiento y alertas de advertencia

### Datos de mantenimiento de la máquina

- Ofrece el estado de mantenimiento de máquinas independientes funcionando en distintas instalaciones.
- Los datos de mantenimiento también se envían al personal de servicio de KOBELCO para una planificación más eficiente de las revisiones periódicas.

Model	Serial No.	Hour Meter	Engine Oil
SK135SRLC-3/SK140SRL	<a href="#">YH07-09721</a> 0.38/0.35	734 Hr	434
SK135SRLC-3/SK140SRL	<a href="#">YH07-09789</a> 0.38/0.35	73 Hr	429
SK210LC-9	<a href="#">YQ13-10454</a> 0.8/0.7	960 Hr	58
SK210LC-9	<a href="#">YQ13-10481</a> 0.8/0.7	549 Hr	498
SK75SR-	<a href="#">YT08-30374</a>		

Mantenimiento

### Alertas de advertencia

Este sistema emite una alarma si se detecta una anomalía, previniendo daños que podrían provocar paradas de la máquina.

## La información de alarma puede recibirse por correo electrónico

La información de alarma y los avisos de mantenimiento se pueden recibir por correo electrónico utilizando un ordenador o un teléfono móvil.



Los mensajes de alarma se pueden recibir en un dispositivo móvil.

## Informes diarios/mensuales

Los datos operativos descargados en un ordenador ayudan a formular los informes diarios y mensuales.

## Sistema de seguridad

### Alarma de arranque del motor

El sistema puede incluir una alarma por si se utiliza la máquina fuera del tiempo designado.

Alarma de puesta en marcha del motor fuera del tiempo de trabajo prescrito

### Alarma de área

Se puede fijar una alarma por si se desplaza la máquina de su zona designada a otra ubicación.

Alarma para fuera de la zona restaurada



# Especificaciones



## Motor

Modelo	ISUZU 6HK1
Tipo	Motor diésel de cuatro tiempos, refrigerado por agua con inyección directa, turbocompresor e intercooler, conforme con la normativa de emisiones de gases de escape Fase V.
N.º de cilindros	6
Diámetro y carrera	115 mm x 125 mm
Cilindrada	7.790 l
Potencia nominal de salida	198 kW/1900 min <sup>-1</sup> (ISO 9249) 210 kW/1900 min <sup>-1</sup> (ISO 14396)
Par máximo	1.011 N·m/1500 min <sup>-1</sup> (ISO 9249) 1.080 N·m/1500 min <sup>-1</sup> (ISO 14396)



## Sistema hidráulico

Bomba	
Tipo	Dos bombas de pistón axial más una bomba de engranajes y una bomba piloto
Caudal máx. de descarga	2 x 294 l/min, 1 x 44.3 l/min, 1 x 19 l/min
Ajuste de la válvula de descarga	
Balancín, brazo y cazo	34.3 MPa
Sobrepotencia	37.8 MPa
Circuito de traslación	35.8 MPa
Circuito de rotación	29.5 MPa
Circuito de control	5.0 MPa
Bomba de control piloto	Tipo de engranajes
Válvula de control principal	8-de distribución
Radiador de aceite	Tipo refrigerado por aire



## Sistema de rotación

Motor de rotación	Un motor con pistón de cubicaje fijo
Freno	Hidráulico; se bloquea automáticamente cuando la palanca de control de rotación está en la posición neutra
Freno de estacionamiento	Frenos de disco oleohidráulicos con accionamiento hidráulico automático
Velocidad de rotación	10.0 min <sup>-1</sup>
Par de rotación	120 kN·m
Pendiente máxima de oscilación (con carga)*	30 % {17°}

\*Valor de la especificación menos favorable



## Implementos

Cazo de retroexcavadora y combinación.

Utilización	Cazo de retroexcavadora					
	Cavado normal			Trabajos ligeros		
Capacidad del cazo	Colmado según ISO	m <sup>3</sup>	1.20	1.40	1.60	1.80
Ancho de apertura	Con cuchilla lateral	mm	1240	1420	1570	–
	Sin cuchilla lateral	mm	1110	1300	1450	1680
N.º de dientes			4	5	5	5
Peso del cazo		kg	930	1070	1140	1200
Combinación	Brazo corto de 2.60 m		○	○	◎	△
	Brazo estándar de 3.30 m		○	◎	△	×
	Brazo largo de 4.15 m		◎	△	×	×

◎ Estándar ○ Recomendado △ Solo carga × No recomendado



## Sistema de traslación

Motores de traslación	Dos motores de dos etapas con pistones axiales
Frenos de traslación	Un freno hidráulico por motor
Frenos de estacionamiento	Un freno de disco de oleohidráulico por motor
Orugas de traslación	48 en cada lado
Velocidad de traslación	5.6/3.3 km/h
Fuerza de tracción de la barra de arrastre	321 kN (SAE J 1309)
Capacidad de subida de pendientes	70 % {35°}



## Cabina y control

Cabina	
Cabina de acero para exteriores insonorizada montada sobre soportes viscosos sellados con silicona y equipada con una pesada alfombrilla aislada.	
Control	
Dos palancas manuales y dos pedales para la traslación	
Dos palancas manuales para excavar y rotar	
Estrangulador del motor de tipo rotativo eléctrico	
Niveles de ruido	
Externo	106 dB(A) (2000/14/EC)
Operador	73 dB(A) (ISO 6396)
Niveles de vibración	
Mano/brazo*	≤ 2.5 m/s <sup>2</sup>
Cuerpo*	≤ 0.5 m/s <sup>2</sup>

\*Si precisa más información sobre la evaluación de riesgos conforme a 2002/44/EC, consulte ISO/TR 25398: 2006.



## Balancín, brazo y cazo

Cilindros del balancín	140 mm x 1550 mm
Cilindro del brazo	170 mm x 1788 mm
Cilindro del cazo	150 mm x 1193 mm
Cilindro de aguilón*	170 mm x 1.335 mm

\*sólo para brazo articulado de dos piezas



## Capacidades de reposición y lubricaciones

Depósito de combustible	503 l
Sistema de refrigeración	41.4 l
Aceite del motor	48.6 l
Engranaje reductor de traslación	2 x 8.0 l
Engranaje reductor de rotación	1 x 7.4 l
Depósito de aceite hidráulico	Nivel del depósito de aceite hidráulico de 245 l Sistema hidráulico de 410 l
Depósito de DEF/Urea	83 l



## Intervalos de trabajo

Unidad: mm

Balancín	6.50 m			
	Brazo	Corta 2.60 m	Estándar 3.30 m	Largo 4.15 m
a- Alcance de cavado máximo		10610	11260	11970
b- Alcance de cavado máximo a nivel del suelo		10400	11060	11790
c- Profundidad de cavado máxima		6860	7560	8410
d- Altura de cavado máxima		10260	10580	10700
e- Holgura de vaciado máxima		7060	7370	7530
f- Holgura de vaciado mínima		3320	2620	1760
g- Profundidad de cavado de paredes verticales máxima		5840	6610	7270
h- Radio de rotación mínimo		4460	4310	4430
i- Alcance de cavado horizontal a nivel del suelo		4210	5820	7210
j- Profundidad de cavado con fondo plano de 2.4 m (8')		6670	7400	8270
Capacidad del cazo colmado según ISO en m <sup>3</sup>		1.60	1.40	1.20

## Fuerza de excavación (ISO 6015)

Unidad: kN

Longitud del brazo	Corta 2.60 m	Estándar 3.30 m	Largo 4.15 m
Fuerza de cavado del cazo	221 243*	222 244*	220 242*
Fuerza de empuje del brazo	205 225*	163 180*	140 154*

\*Sobrepotencia activada.

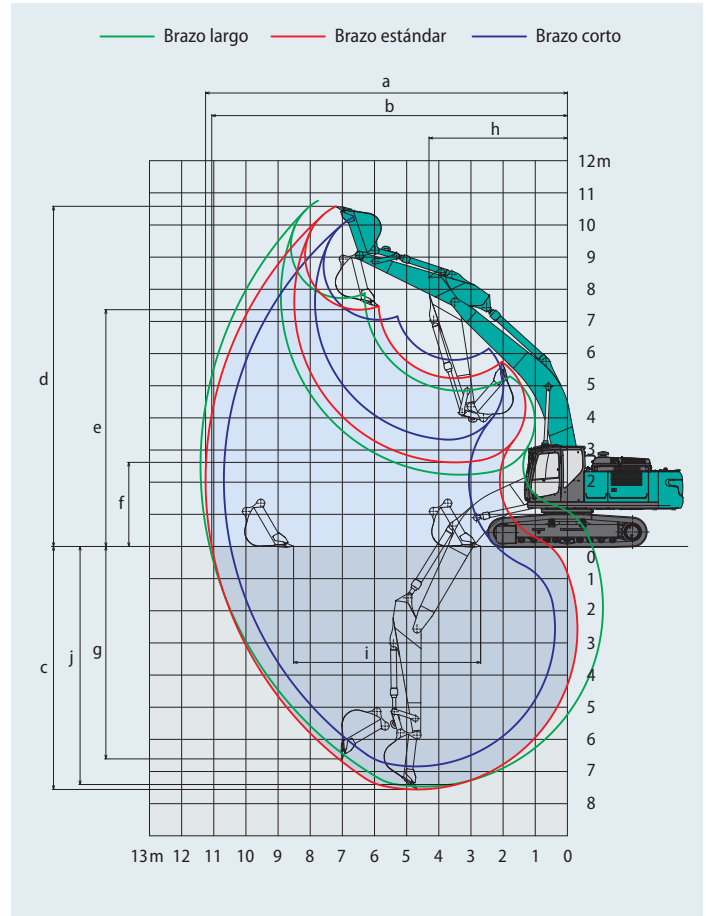

## Dimensiones

Longitud del brazo	Corta 2.60 m	Estándar 3.30 m	Largo 4.15 m
A Longitud total	11380	11300	11330
B Altura total (hasta la parte superior del balancín)	3690	3420	3590
C Anchura total de la oruga	SK350LC	3190	
	SK350NLC	2990	
D Altura total (hasta el techo de la cabina)	3200		
E Distancia al suelo del extremo trasero*	1190		
F Distancia al suelo*	485		
G Radio de rotación de cola	3600		

Unidad: mm

G'	Distancia del centro de rotación al extremo trasero	3600	
H	Distancia del contrapeso	4050	
I	Longitud total de la oruga	4960	
J	Distancia entre ejes	SK350LC	2590
		SK350NLC	2390
K	Anchura de la oruga	600	
L	Anchura total de la superestructura	2980	

\*Sin incluir la altura de la oruga

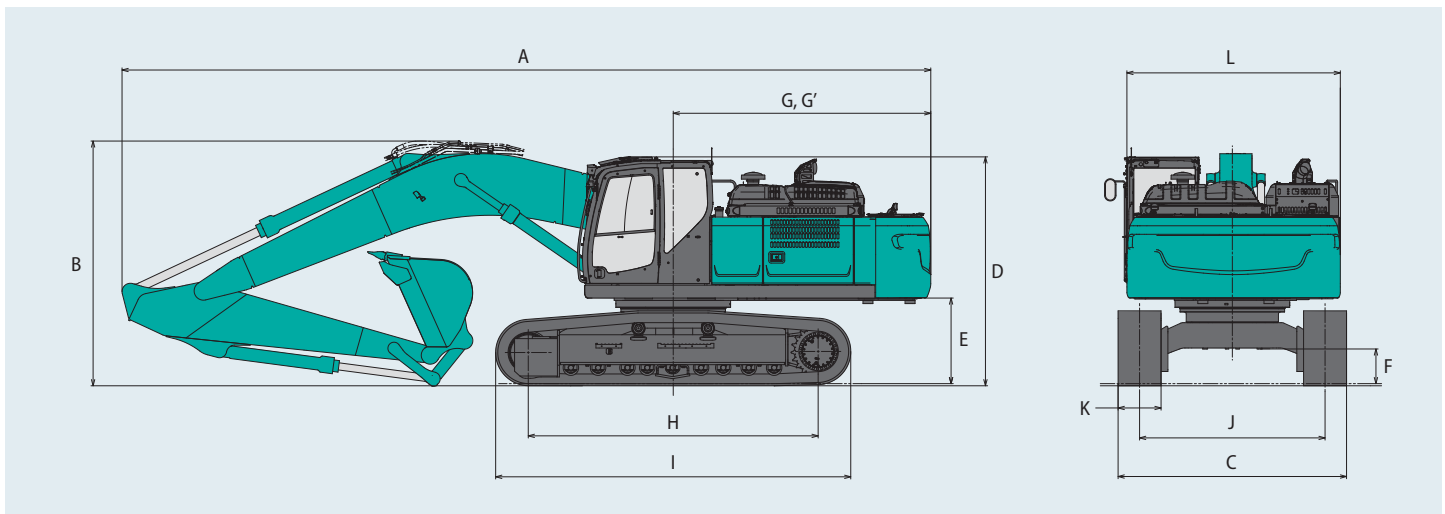



# Peso operativo y dimensiones

En configuración estándar, con balancín estándar, brazo de 3.30 m y cazo de 1.40 m<sup>3</sup> colmado según ISO.

Conformado			Orugas de triple garra (altura homogénea)			
Anchura de la oruga	mm		600	700	800	900
Anchura total de la oruga	SK350LC	mm	3190	3290	3390	3490
	SK350NLC	mm	2990	3090	—	—
Presión sobre el suelo	SK350LC	kPa	69	61	54	48
	SK350NLC	kPa	69	60	—	—
Peso operativo	SK350LC	kg	37000	37800	38200	38600
	SK350NLC	kg	36900	37700	—	—

## Capacidades de elevación

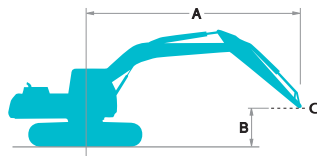

Capacidad hacia delante



Capacidad hacia el lateral o a 360 grados

A - Alcance desde la línea central de giro hasta el extremo del brazo

B - Altura del extremo del brazo por encima/debajo del suelo

C - Punto de izado

Ajuste de la válvula de descarga: 37.8 MPa (385 kgf/cm<sup>2</sup>)

SK350LC		Balancín: 6.50 m		Brazo: 3.30 m		Sin cazo		Oruga: 600 mm (Carga pesada)								
B	A	1.5 m		3.0 m		4.5 m		6.0 m		7.5 m		9.0 m		Con el alcance máximo		Radio
9.0 m	kg													*6370	*6370	6.56 m
7.5 m	kg									*7810	*7810			*5840	*5840	7.86 m
6.0 m	kg									*7930	*7930			*5640	*5640	8.71 m
4.5 m	kg							*9720	*9720	*8490	7700	*7850	5750	*5650	5480	9.25 m
3.0 m	kg					*15090	*15090	*11160	10160	*9230	7360	*8160	5600	*5830	5110	9.52 m
1.5 m	kg					*17300	14250	*12430	9580	*9940	7040	8400	5430	*6200	4980	9.54 m
Nivel del suelo	kg					*18060	13770	*13170	9200	*10400	6810	8270	5320	*6830	5070	9.33 m
-1.5 m	kg			*15390	*15390	*17700	13670	*13230	9040	*10420	6700			*7890	5410	8.85 m
-3.0 m	kg	*17520	*17520	*22280	*22280	*16380	13810	*12490	9080	*9690	6750			*8640	6160	8.07 m
-4.5 m	kg			*18200	*18200	*13800	*13800	*10490	9330					*8540	7810	6.88 m

SK350LC		Balancín: 6.50 m		Brazo: 4.15 m		Sin cazo		Oruga: 600 mm (Carga pesada)								
B	A	1.5 m		3.0 m		4.5 m		6.0 m		7.5 m		9.0 m		Con el alcance máximo		Radio
9.0 m	kg									*5080	*5080			*4770	*4770	7.56 m
7.5 m	kg													*4460	*4460	8.71 m
6.0 m	kg									*6890	*6890	*6580	5910	*4350	*4350	9.49 m
4.5 m	kg									*7520	*7520	*6990	5760	*4380	*4380	9.98 m
3.0 m	kg			*21160	*21160	*13040	*13040	*9950	*9950	*8350	7380	*7420	5550	*4530	4480	10.23 m
1.5 m	kg					*15760	14500	*11410	9620	*9190	6990	*7880	5330	*4820	4350	10.25 m
Nivel del suelo	kg			*10820	*10820	*17290	13670	*12470	9100	*9850	6670	8120	5150	*5280	4390	10.05 m
-1.5 m	kg	*10180	*10180	*14950	*14950	*17630	13340	*12920	8810	*10150	6480	8010	5050	*6040	4620	9.62 m
-3.0 m	kg	*14870	*14870	*20400	*20400	*16950	13330	*12670	8740	*9910	6430			*7340	5150	8.91 m
-4.5 m	kg	*20310	*20310	*21170	*21170	*15190	13570	*11490	8870	*8720	6570			*8060	6210	7.85 m
-6.0 m	kg			*15790	*15790	*11710	*11710	*8510	*8510					*7910	*7910	6.26 m

SK350LC		Balancín: 6.50 m		Brazo: 2.60 m		Sin cazo		Oruga: 600 mm (Carga pesada)								
B	A	3.0 m		4.5 m		6.0 m		7.5 m		Con el alcance máximo		Radio				
7.5 m	kg												*8760	8640	7.06 m	
6.0 m	kg							*9360	*9360	*8610	7750		*8540	6930	8.00 m	
4.5 m	kg									*9030	7510		*8510	6060	8.58 m	
3.0 m	kg							*11770	9860	*9650	7200		*8600	5610	8.87 m	
1.5 m	kg							*12800	9350	*10200	6920		8480	5460	8.89 m	
Nivel del suelo	kg					*17830	13610	*13230	9070	*10460	6740	8720		5590		8.66 m
-1.5 m	kg					*16930	13660	*12940	9000	*10170	6700		*9090	6050		8.15 m
-3.0 m	kg	*19180	*19180	*15120	13900	*11730	9140						*9110	7120		7.29 m
-4.5 m	kg	*14570	*14570	*11740	*11740								*8590	*8590		5.95 m

SK350NLC		Balancín: 6.50 m Brazo: 3.30 m Sin cazo Oruga: 600 mm (Carga pesada)														
B \ A	1.5 m		3.0 m		4.5 m		6.0 m		7.5 m		9.0 m		Con el alcance máximo		Radio	
9.0 m	kg													*6370	*6370	6.56 m
7.5 m	kg								*7810	7500				*5840	*5840	7.86 m
6.0 m	kg								*7930	7400				*5640	*5640	8.71 m
4.5 m	kg							*9720	*9720	*8490	7140	*7850	5320	*5650	5070	9.25 m
3.0 m	kg					*15090	14020	*11160	9360	*9230	6800	*8160	5170	*5830	4720	9.52 m
1.5 m	kg					*17300	12960	*12430	8800	*9940	6490	8370	5010	*6200	4590	9.54 m
Nivel del suelo	kg					*18060	12500	*13170	8430	*10400	6260	8240	4890	*6830	4660	9.33 m
-1.5 m	kg			*15390	*15390	*17700	12400	*13230	8270	*10420	6150			*7890	4980	8.85 m
-3.0 m	kg	*17520	*17520	*22280	*22280	*16380	12530	*12490	8310	*9690	6200			*8640	5670	8.07 m
-4.5 m	kg			*18200	*18200	*13800	12880	*10490	8560					*8540	7190	6.88 m

SK350NLC		Balancín: 6.50 m Brazo: 4.15 m Sin cazo Oruga: 600 mm (Carga pesada)														
B \ A	1.5 m		3.0 m		4.5 m		6.0 m		7.5 m		9.0 m		Con el alcance máximo		Radio	
9.0 m	kg									*5080	*5080			*4770	*4770	7.56 m
7.5 m	kg													*4460	*4460	8.71 m
6.0 m	kg									*6890	*6890	*6580	5470	*4350	*4350	9.49 m
4.5 m	kg									*7520	7210	*6990	5330	*4380	*4380	9.98 m
3.0 m	kg			*21160	*21160	*13040	*13040	*9950	9520	*8350	6820	*7420	5120	*4530	4120	10.23 m
1.5 m	kg					*15760	13190	*11410	8830	*9190	6430	*7880	4900	*4820	3990	10.25 m
Nivel del suelo	kg			*10820	*10820	*17290	12390	*12470	8320	*9850	6120	8100	4730	*5280	4020	10.05 m
-1.5 m	kg	*10180	*10180	*14950	*14950	*17630	12070	*12920	8040	*10150	5930	7990	4630	*6040	4230	9.62 m
-3.0 m	kg	*14870	*14870	*20400	*20400	*16950	12060	*12670	7970	*9910	5890			*7340	4720	8.91 m
-4.5 m	kg	*20310	*20310	*21170	*21170	*15190	12290	*11490	8100	*8720	6020			*8060	5700	7.85 m
-6.0 m	kg			*15790	*15790	*11710	*11710	*8510	*8510					*7910	*7910	6.26 m

SK350NLC		Balancín: 6.50 m Brazo: 2.60 m Sin cazo Oruga: 600 mm (Carga pesada)										
B \ A	3.0 m		4.5 m		6.0 m		7.5 m		Con el alcance máximo		Radio	
7.5 m	kg									*8760	8010	7.06 m
6.0 m	kg					*9360	*9360	*8610	7190	*8540	6420	8.00 m
4.5 m	kg			*13460	*13460	*10470	9700	*9030	6950	*8510	5600	8.58 m
3.0 m	kg					*11770	9070	*9650	6640	*8600	5180	8.87 m
1.5 m	kg					*12800	8570	*10200	6360	8450	5030	8.89 m
Nivel del suelo	kg			*17830	12340	*13230	8290	*10460	6190	8690	5140	8.66 m
-1.5 m	kg			*16930	12390	*12940	8230	*10170	6160	*9090	5570	8.15 m
-3.0 m	kg	*19180	*19180	*15120	12620	*11730	8370			*9110	6540	7.29 m
-4.5 m	kg	*14570	*14570	*11740	*11740					*8590	*8590	5.95 m

**Notas:**

- No intente elevar ni sostener ninguna carga mayor que estas capacidades de elevación a su radio y altura de punto de elevación especificados. El peso de todos los accesorios debe restarse de las capacidades de elevación mencionadas.
- Las capacidades de elevación se basan en una máquina situada en un suelo llano, firme y uniforme. El usuario debe dejar un margen en función de las condiciones de trabajo como suelo blando o irregular, desnivel, cargas laterales, detención brusca de las cargas, situaciones de peligro, experiencia personal, etc.
- Como punto de elevación se considera el extremo del brazo.
- Las capacidades de elevación mencionadas son conformes a ISO 10567. No deben superar el 87 % de la capacidad de elevación hidráulica ni el 75 % de la carga de vuelco. Las capacidades de elevación marcadas con un asterisco (\*) están limitadas por la capacidad hidráulica y no por la carga de vuelco.
- El operador debe conocer a fondo las Instrucciones del operador y las de mantenimiento antes de utilizar esta máquina. Las reglas de utilización segura del equipo deben respetarse en todo momento.
- Las capacidades de elevación solo son aplicables a la máquina tal como se fabricó originalmente y equipada normalmente por KOBELCO CONSTRUCTION MACHINERY CO, LTD.



# Especificaciones del balancín de dos piezas



## Intervalos de trabajo

Unidad: mm

Rango	Brazo	Balancín de dos piezas		
		Corta 2.60 m	Estándar 3.30 m	Largo 4.15 m
a- Alcance de cavado máximo		10680	11350	12110
b- Alcance de cavado máximo a nivel del suelo		10480	11160	11930
c- Profundidad de cavado máxima		6510	7200	8010
d- Altura de cavado máxima		12090	12650	13180
e- Holgura de vaciado máxima		8720	9280	9800
f- Holgura de vaciado mínima		820	120	730
g- Profundidad de cavado de paredes verticales máxima		3920	4460	5280
h- Radio de rotación mínimo		3310	3000	3140
i- Alcance de cavado horizontal a nivel del suelo		6670	8030	9630
j- Profundidad de cavado con fondo plano de 2.4 m (8')		6410	7110	7920
Capacidad del cazo colmado según ISO en m <sup>3</sup>		1.60	1.40	1.20

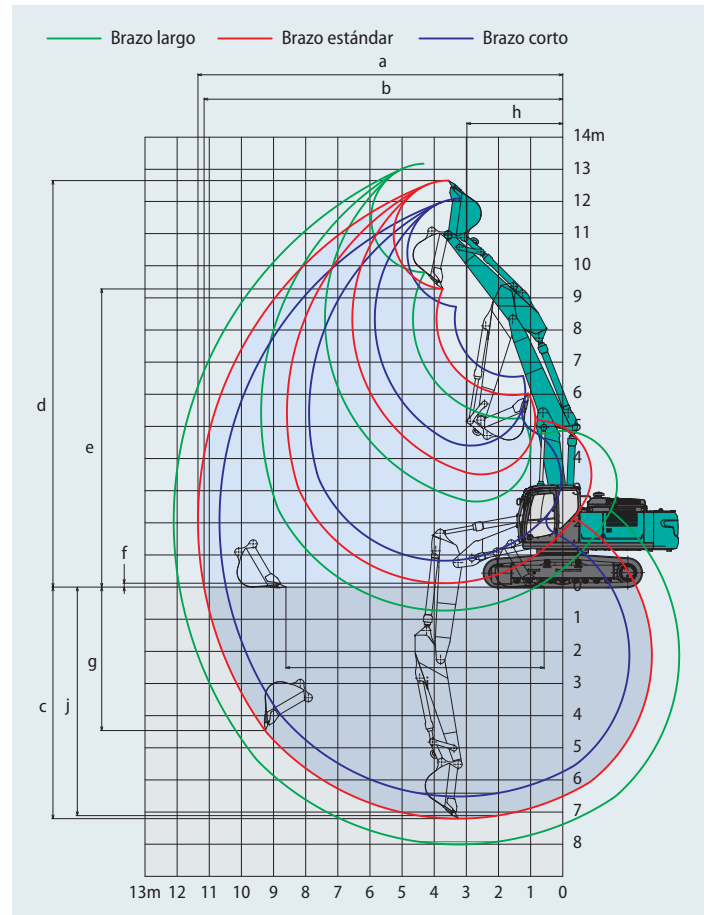

## Fuerza de excavación (ISO 6015)

Unidad: kN

Longitud del brazo	Corta 2.60 m	Estándar 3.30 m	Largo 4.15 m
Fuerza de cavado del cazo	221 243*	222 244*	222 242*
Fuerza de empuje del brazo	205 225*	163 180*	140 154*

\*Sobrepotencia activada.



## Dimensiones

Longitud del brazo	Corta 2.60 m	Estándar 3.30 m	Largo 4.15 m
A Longitud total	11290	11270	11270
B Altura total (hasta la parte superior del balancín)	3420	3360	3670
C Anchura total de la oruga	SK350LC	3190	
	SK350NLC	2990	
D Altura total (hasta el techo de la cabina)		3210	
E Distancia al suelo del extremo trasero*		1190	
F Distancia al suelo*		485	
G Radio de rotación de cola		3600	

Unidad: mm

G'	Distancia del centro de rotación al extremo trasero	3600	
H	Distancia del contrapeso	4050	
I	Longitud total de la oruga	4960	
J	Distancia entre ejes	SK350LC	2590
		SK350NLC	2390
K	Anchura de la oruga	600	
L	Anchura total de la superestructura	2980	

\*Sin incluir la altura de la oruga

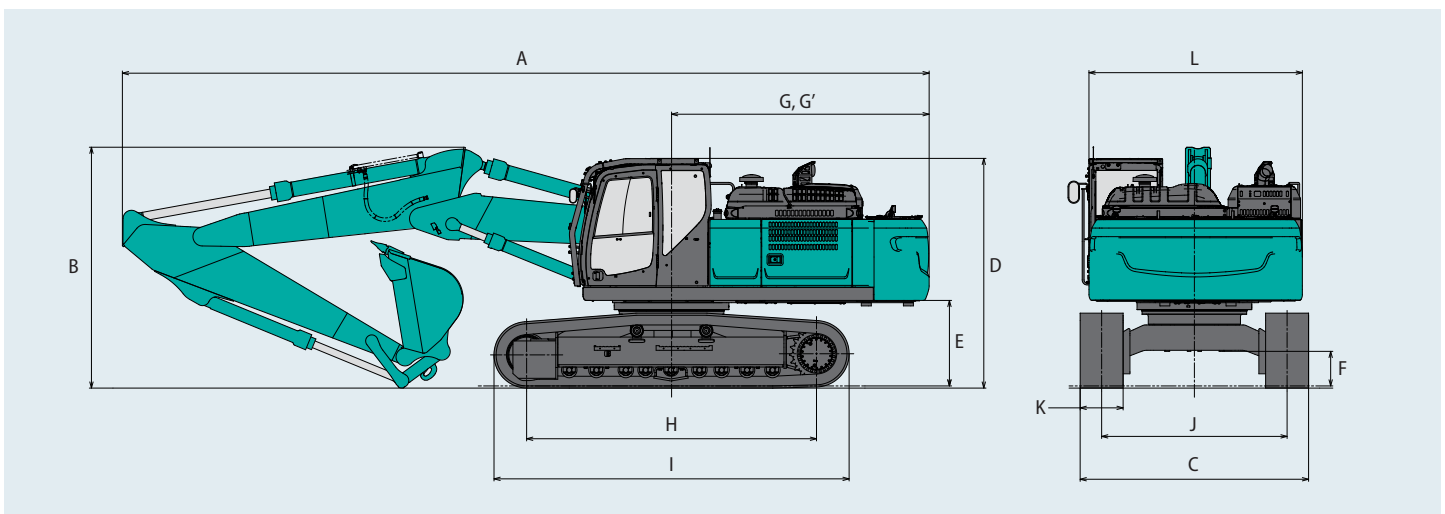

# Peso operativo y dimensiones

**SK350 LC**  
SK350LC-11E

**SK350 NLC**  
SK350NLC-11E

En configuración estándar, con balancín de dos piezas, brazo de 3.30 m y cazo de 1.40 m<sup>3</sup> colmado según ISO.

Conformado			Orugas de triple garra (altura homogénea)			
Anchura de la oruga	mm		600	700	800	900
Anchura total de la oruga	SK350LC	mm	3190	3290	3390	3490
	SK350NLC	mm	2990	3090	—	—
Presión sobre el suelo	SK350LC	kPa	71	62	55	49
	SK350NLC	kPa	71	62	—	—
Peso operativo	SK350LC	kg	37800	38700	39100	39500
	SK350NLC	kg	37700	38600	—	—

## Capacidades de elevación

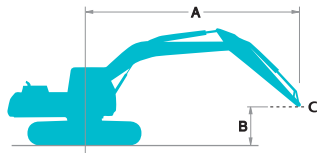

Capacidad hacia adelante

Capacidad hacia el lateral o a 360 grados

A - Alcance desde la línea central de giro hasta el extremo del brazo

B - Altura del extremo del brazo por encima/debajo del suelo

C - Punto de izado













Ajuste de la válvula de descarga: 37.8 MPa (385 kgf/cm<sup>2</sup>)













SK350LC		Balancín de dos piezas		Brazo: 3.30 m		Sin cazo		Oruga: 600 mm (Carga pesada)						
A		3.0 m		4.5 m		6.0 m		7.5 m		9.0 m		Con el alcance máximo		Radio
B														
10.5 m	kg			*9280	*9280							*8430	*8430	4.63 m
9.0 m	kg					*7950	*7950					*6880	*6880	6.70 m
7.5 m	kg					*11010	*11010	*6790	*6790			*6000	*6000	7.98 m
6.0 m	kg			*11880	*11880	*11440	11290	*5780	*5780			*5700	*5700	8.82 m
4.5 m	kg			*15800	*15800	*12220	10710	*5090	*5090	*6010	5640	*5610	5270	9.35 m
3.0 m	kg	*25710	*25710	*17600	15170	*13010	10020	*4970	*4970	*6110	5500	*5690	4940	9.61 m
1.5 m	kg	*27810	27660	*18080	14060	*13350	9430	*5520	*5520	*6410	5340	*5950	4830	9.64 m
Nivel del suelo	kg	*22850	*22850	*16900	13610	*12910	9070	*6850	6710	*6790	5240	*6410	4940	9.43 m
-1.5 m	kg	*13570	*13570	*14510	13560	*11540	8950	*8730	6620			*6210	5300	8.96 m
-3.0 m	kg			*11000	*11000	*9050	9030	*6670	*6670			*4980	*4980	8.19 m











SK350LC		Balancín de dos piezas		Brazo: 4.15 m		Sin cazo		Oruga: 600 mm (Carga pesada)						
A		3.0 m		4.5 m		6.0 m		7.5 m		9.0 m		Con el alcance máximo		Radio
B														
10.5 m	kg					*6110	*6110					*5800	*5800	6.06 m
9.0 m	kg					*8460	*8460	*6160	*6160			*4930	*4930	7.75 m
7.5 m	kg					*8600	*8600	*5270	*5270			*4530	*4530	8.88 m
6.0 m	kg					*9190	*9190	*9070	7990	*5200	*5200	*4360	*4360	9.64 m
4.5 m	kg			*11810	*11810	*11270	10960	*9470	7670	*4880	*4880	*4320	*4320	10.13 m
3.0 m	kg	*24380	*24380	*16330	15760	*12240	10190	*9920	7260	*4820	*4820	*4400	4270	10.37 m
1.5 m	kg	*27360	*27360	*17650	14310	*12910	9470	*3820	*3820	*5140	*5140	*4600	4170	10.39 m
Nivel del suelo	kg	*9090	*9090	*17460	13490	*12930	8960	*4950	*4950	*5820	5060	*4950	4230	10.20 m
-1.5 m	kg	*13370	*13370	*15870	13200	*12100	8700	*6810	6390	*6560	4980	*5530	4480	9.77 m
-3.0 m	kg	*16040	*16040	*13080	*13080	*10290	8660	*7910	6370	*5260	5050	*5080	5010	9.07 m
-4.5 m	kg			*8930	*8930	*7180	*7180	*4900	*4900			*3650	*3650	8.03 m

SK350LC		Balancín de dos piezas		Brazo: 2.60 m		Sin cazo		Oruga: 600 mm (Carga pesada)					
A		3.0 m		4.5 m		6.0 m		7.5 m		Con el alcance máximo		Radio	
B													
9.0 m	kg			*14100	*14100					*11940	*11940	5.68 m	
7.5 m	kg			*14020	*14020	*7550	*7550			*10480	8290	7.15 m	
6.0 m	kg	*17220	*17220	*15020	*15020	*12050	10970	*7170	*7170	*9750	6690	8.08 m	
4.5 m	kg	*18730	*18730	*16730	15980	*12700	10380	*6530	*6530	9100	5860	8.65 m	
3.0 m	kg	*24140	*24140	*17580	14830	*13250	9730	*6440	*6440	8520	5460	8.94 m	
1.5 m	kg	*27960	*27960	*17980	13920	*13240	9220	*7090	6820	*8050	5330	8.97 m	
Nivel del suelo	kg	*25280	*25280	*15550	13550	*7760	*7760	*8460	6660	*7370	5480	8.74 m	
-1.5 m	kg	*13790	*13790	*12520	*12520	*10510	8940	*8040	6660	*6360	5980	8.23 m	
-3.0 m	kg			*8540	*8540	*7370	*7370			*4620	*4620	7.38 m	

# Capacidades de elevación

SK350NLC		Balancín de dos piezas		Brazo: 3.30 m		Sin cazo		Oruga: 600 mm (Carga pesada)						
B	A	3.0 m		4.5 m		6.0 m		7.5 m		9.0 m		Con el alcance máximo		Radio
														
10.5 m	kg			*9280	*9280							*8430	*8430	4.63 m
9.0 m	kg					*7950	*7950					*6880	*6880	6.70 m
7.5 m	kg					*11010	10790	*6790	*6790			*6000	*6000	7.98 m
6.0 m	kg			*11880	*11880	*11440	10460	*5780	*5780			*5700	5450	8.82 m
4.5 m	kg			*15800	15320	*12220	9890	*5090	*5090	*6010	5210	*5610	4860	9.35 m
3.0 m	kg	*25710	*25710	*17600	13830	*13010	9220	*4970	*4970	*6110	5060	*5690	4540	9.61 m
1.5 m	kg	*27810	24420	*18080	12760	*13350	8640	*5520	*5520	*6410	4910	*5950	4440	9.64 m
Nivel del suelo	kg	*22850	*22850	*16900	12320	*12910	8290	*6850	6150	*6790	4810	*6410	4530	9.43 m
-1.5 m	kg	*13570	*13570	*14510	12270	*11540	8160	*8730	6070			*6210	4870	8.96 m
-3.0 m	kg			*11000	*11000	*9050	8250	*6670	6160			*4980	*4980	8.19 m

SK350NLC		Balancín de dos piezas		Brazo: 4.15 m		Sin cazo		Oruga: 600 mm (Carga pesada)						
B	A	3.0 m		4.5 m		6.0 m		7.5 m		9.0 m		Con el alcance máximo		Radio
														
10.5 m	kg					*6110	*6110					*5800	*5800	6.06 m
9.0 m	kg					*8460	*8460	*6160	*6160			*4930	*4930	7.75 m
7.5 m	kg					*8600	*8600	*5270	*5270			*4530	*4530	8.88 m
6.0 m	kg					*9190	*9190	*9070	7400	*5200	*5200	*4360	*4360	9.64 m
4.5 m	kg			*11810	*11810	*11270	10130	*9470	7090	*4880	*4880	*4320	4180	10.13 m
3.0 m	kg	*24380	*24380	*16330	14390	*12240	9380	*9920	6690	*4820	*4820	*4400	3920	10.37 m
1.5 m	kg	*27360	24350	*17650	12990	*12910	8670	*3820	*3820	*5140	4790	*4600	3810	10.39 m
Nivel del suelo	kg	*9090	*9090	*17460	12190	*12930	8170	*4950	*4950	*5820	4630	*4950	3870	10.20 m
-1.5 m	kg	*13370	*13370	*15870	11910	*12100	7910	*6810	5830	*6560	4550	*5530	4100	9.77 m
-3.0 m	kg	*16040	*16040	*13080	11950	*10290	7880	*7910	5810	*5260	4620	*5080	4580	9.07 m
-4.5 m	kg			*8930	*8930	*7180	*7180	*4900	*4900			*3650	*3650	8.03 m

SK350NLC		Balancín de dos piezas		Brazo: 2.60 m		Sin cazo		Oruga: 600 mm (Carga pesada)					
B	A	3.0 m		4.5 m		6.0 m		7.5 m		Con el alcance máximo		Radio	
													
9.0 m	kg			*14100	*14100					*11940	11220	5.68 m	
7.5 m	kg			*14020	*14020	*7550	*7550			*10480	7670	7.15 m	
6.0 m	kg			*15020	*15020	*12050	10140	*7170	7070	*9750	6180	8.08 m	
4.5 m	kg	*17220	*17220	*16730	14610	*12700	9570	*6530	*6530	9100	5410	8.65 m	
3.0 m	kg	*24140	*24140	*17580	13500	*13250	8930	*6440	*6440	8520	5020	8.94 m	
1.5 m	kg	*27960	25050	*17980	12620	*13240	8430	*7090	6260	*8050	4900	8.97 m	
Nivel del suelo	kg	*25280	24320	*15550	12260	*7760	*7760	*8460	6100	*7370	5040	8.74 m	
-1.5 m	kg	*13790	*13790	*12520	12310	*10510	8160	*8040	6110	*6360	5490	8.23 m	
-3.0 m	kg			*8540	*8540	*7370	*7370			*4620	*4620	7.38 m	

## Notas:

- No intente elevar ni sostener ninguna carga mayor que estas capacidades de elevación a su radio y altura de punto de elevación especificados. El peso de todos los accesorios debe restarse de las capacidades de elevación mencionadas.
- Las capacidades de elevación se basan en una máquina situada en un suelo llano, firme y uniforme. El usuario debe dejar un margen en función de las condiciones de trabajo como suelo blando o irregular, desnivel, cargas laterales, detención brusca de las cargas, situaciones de peligro, experiencia personal, etc.
- Como punto de elevación se considera el extremo del brazo.
- Las capacidades de elevación mencionadas son conformes a ISO 10567. No deben superar el 87 % de la capacidad de elevación hidráulica ni el 75 % de la carga de vuelco. Las capacidades de elevación marcadas con un asterisco (\*) están limitadas por la capacidad hidráulica y no por la carga de vuelco.
- El operador debe conocer a fondo las Instrucciones del operador y las de mantenimiento antes de utilizar esta máquina. Las reglas de utilización segura del equipo deben respetarse en todo momento.
- Las capacidades de elevación solo son aplicables a la máquina tal como se fabricó originalmente y equipada normalmente por KOBELCO CONSTRUCTION MACHINERY CO, LTD.



# Equipo estándar y opcional

**SK350 LC**  
SK350LC-11E

**SK350 NLC**  
SK350NLC-11E

● = Est. ○ = Opc. — = No disponible

Categoría	Descripción	SK350LC/SK350NLC-11E	
		Balancín de una pieza / brazo articulado de dos piezas	
		LC	NLC
<b>MOTOR</b>	ISUZU 6HK1 (Conforme con la norma UE Fase V)	●	●
	Sistema DOC DPF SCR de escape	●	●
	Alternador 24 V/90 A	●	●
	Motor de arranque 24 V/5 kW	●	●
	Baterías 2 x 12 V (140 Ah)	●	●
	Sistema de refrigeración de tipo de aspiración con ventilador	●	●
	Función de desaceleración automática	●	●
	Parada automática en ralentí	●	●
<b>SISTEMA HIDRÁULICO</b>	Tres modos de trabajo: H, S, Eco	●	●
	Sobrepotencia (37.8 MPa)	●	●
	Modo de carga pesada	●	●
	Función de liberación de la presión	●	●
	Función de traslación independiente	●	●
	Sistema de calentamiento automático	●	●
	Control manual proporcional (para las tuberías E+N+B)	●	●
	Aceite hidráulico VG32	●	●
	Aceite hidráulico VG46	○	○
	Aceite hidráulico VG68	○	○
<b>TUBERÍAS</b>	Tuberías extra y para martillos y cizallas	●	●
	Tuberías extra y para martillos y cizallas + bomba P4 de mayor capacidad (84.9 l/min)	○	○
	Tuberías estándar (solo con la especificación de balancín único)	○	—
	Tuberías de QH	●	●
<b>CABINA</b>	Asiento con suspensión neumática y calefacción	●	●
	Pantalla a color de 10"	●	●
	Luz de puerta LED	●	●
	Aire acondicionado	●	●
	Radio digital DAB+ (FM/AM + AUX + USB + Bluetooth + manos libres para teléfono)	●	●
	Cableado para cuatro luces de cabina y baliza amarilla destellante de cabina	●	●
	Limpiaparabrisas paralelos	●	●
	Alimentación eléctrica de 12 V	●	●
	Visera antilluvia	○	○
	Visera	●	●
Reposapiés grande	●	●	
<b>LUCES</b>	Luces de trabajo led; dos en el balancín, una en el bastidor superior y dos en el contrapeso trasero	●	●
	Luces de trabajo led; dos en la parte delantera superior de la cabina	○	○
<b>EQUIPOS DE TRABAJO</b>	Balancín estándar (6.50 m)	●	●
	Balancín de dos piezas	○	○
	Brazo HD estándar (3.30 m) con protección antirrocas	●	●
	Brazo HD corto (2.60 m) con protección antirrocas	○	○
	Brazo HD largo (4.15 m) con protección antirrocas	○	○
	Gancho para elevación de cargas	●	●
<b>CONTRAPESO</b>	Contrapeso semipesado (total 8590 kg)	●	●
<b>BAJOS DEL BASTIDOR</b>	Oruga de acero de 600 mm	●	●
	Orugas de doble garra de 600 mm	○	○
	Oruga de acero de 700 mm	○	○
	Oruga de acero de 800 mm	○	—
	Oruga de acero de 900 mm	○	—
	Guía de oruga (una por lado)	●	●
	Guías de oruga adicionales (dos adicionales por lado)	○	○
<b>SEGURIDAD</b>	Protección del bastidor inferior	●	●
	Interruptor de parada de emergencia del motor	●	●
	Modo de emergencia de la bomba (interruptor de liberación de KPSS)	●	●
	Dial de aceleración de emergencia	●	●
	Válvula manual de emergencia para bajar el implemento	●	●
	Alarma de sobrecarga	●	●
	Válvula de seguridad del balancín y el brazo	●	●
	Cabina conforme con ROPS (ISO 12117-2:2008)	●	●
	Protección superior OPG Nivel II (ISO 10262:1998)	●	●
	Protección delantera OPG Nivel II (ISO 10262:1998)	○	○
	Cámara de vista cenital (detrás, derecha e izquierda)	●	●
	Indicador de cinturón de seguridad en pantalla	●	●
	Alarma de traslación	○	○
	Barra de protección ampliada	○	○
	Martillo para salida de emergencia	●	●
	<b>OTROS</b>	Bomba de reposición de combustible	●
Cableado para luz del compartimiento del motor		●	●
Color RAL		○	○
KOMEXS		●	●

\*El sistema de aire acondicionado de esta máquina contiene gas fluorado de efecto invernadero HFC-134a (GWP 1430). Cantidad de gas 0.9 kg (CO<sub>2</sub> equivalente 1.3 t).  
Nota: Bluetooth® es una marca comercial registrada de Bluetooth SIG Inc.







**SK350<sub>LC</sub>**  
SK350LC-11E

**SK350<sub>NLC</sub>**  
SK350NLC-11E

---

Nota: Este catálogo puede contener implementos y equipos opcionales no disponibles en su zona. También puede incluir fotografías de máquinas cuyas especificaciones son distintas de las máquinas vendidas en su zona. Consulte al distribuidor de KOBELCO más cercano sobre los artículos que necesite. Para utilizar esta máquina en trabajos de demolición se necesitan equipos especializados. Antes de utilizarla contacte con su concesionario de KOBELCO. Dada nuestra política de mejora continua del producto, todos los diseños y especificaciones están sujetos a cambio sin previo aviso. Derechos de copia de **KOBELCO CONSTRUCTION MACHINERY CO., LTD.** Ninguna parte de este catálogo puede reproducirse de ninguna forma sin previo aviso.

---

**KOBELCO CONSTRUCTION MACHINERY EUROPE B.V.**

Veluwezoom 15  
1327 AE Almere  
Países Bajos  
[www.kobelco-europe.com](http://www.kobelco-europe.com)

Consultas a: