

KOBELCO

Performance  Design

SK380SRLC

- Capacità della benna:
1,20 m³
- Potenza del motore:
210 kW / 1.900 giri/min
- Peso in esercizio:
36.800 – 39.400 kg



Conforme alla normativa UE sulle emissioni dei gas di scarico Stage V

Built for Perfectionists™



SK380SR_{LC}



Performance



Design

L'escavatore SK380SRLC di KOBELCO rappresenta un valore completamente innovativo armonizzando PRESTAZIONI, maggiore efficienza e produttività con un livello superiore di potenza e velocità, e il DESIGN, manovrabilità e comfort orientati all'operatore, senza alcun compromesso.

Con l'obiettivo di realizzare macchine uniche e ineguagliabili in grado di offrire un'esperienza indimenticabile a chi le utilizza, KOBELCO continuerà a evolversi per rispondere a qualunque sfida.

L'ECCELLENZA IN UN DESIGN SEMPLICE ED ELEGANTE

Dalla nostra ricerca di bellezza funzionale e senso estetico è nato il design dei nuovi interni.

Selettore

Questo selettore integra varie funzioni per facilitare le operazioni. Anche indossando i guanti, l'operatore può impostare varie condizioni operative della macchina in tutta tranquillità.

Retroilluminazione a LED

Gli interruttori e i selettori dotati di retroilluminazione offrono una visione chiara e luminosa e conferiscono un aspetto elegante.







COMFORT INDIMENTICABILE

Sedile a sospensione pneumatica

Un sedile GRAMMER* installato come dotazione standard, assorbe in modo eccellente gli urti e garantisce un comfort di guida di livello superiore.

**GRAMMER è un marchio registrato di GRAMMER AG. registrato in Germania.*

Climatizzatore con getto d'aria dalla parte posteriore

Il getto d'aria è orientato verso la cintura e la parte posteriore della testa, offrendo maggiore comfort durante le operazioni.

Le angolazioni delle leve consentono di effettuare le operazioni con il massimo comfort

L'operatore può muovere le leve orizzontalmente senza torsione del polso, riducendo così l'affaticamento causato dalle manovre.



Nuovo comando idraulico

Il nostro sistema di comando idraulico innovativo risponde alle corse delle leve più brevi rispetto ai modelli attuali, offrendo movimenti più precisi e regolari e maggiore maneggevolezza delle leve.

Luce a LED allo sportello

La luce LED interna si accende automaticamente all'apertura dello sportello o quando la chiave di contatto è su OFF. Ciò consente di entrare e uscire facilmente nelle ore notturne.

I tergicristalli paralleli assicurano un ampio campo visivo



KOBELCO



04:33



SETTING MENU



PICTURE OF CAMERA



CLOCK SETTING



SCREEN BRIGHTNESS



MAINTENANCE



CONSUMPTION



LANGUAGE SELECTION



PRESSURE RELEASE



MASSIMA SICUREZZA SU UN DISPLAY DI GRANDE AMPIEZZA

Sistema di videocamere di sicurezza standard con 3 visuali

Il display ampio ad alta risoluzione presenta simultaneamente la visuale delle videocamere destra, sinistra e posteriore.

Il display multiplo consente di personalizzare la visualizzazione delle informazioni per migliorare l'attenzione dell'operatore e la sicurezza sul sito di lavoro.

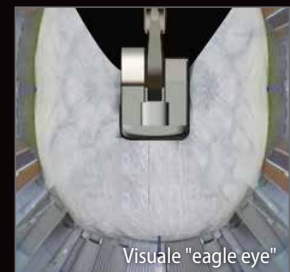
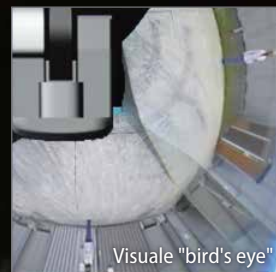

Ampio monitor a colori da 10 pollici

La schermata con menu di facile uso e le icone riconoscibili aiutano l'operatore a selezionare le informazioni più importanti necessarie per garantire la sicurezza sul sito di lavoro e il controllo della macchina.



Digita le informazioni giuste

È sufficiente ruotare il selettore a destra o sinistra per selezionare una funzione operativa e premerlo per confermare la selezione.



IDEALE PER CANTIERI URBANI OFFRE UN'AMPIA AREA DI LAVORO

Il raggio di rotazione minimo migliora l'efficienza

La parte posteriore del corpo superiore si estende poco oltre i cingoli per consentire all'operatore di concentrarsi sul lavoro da svolgere. Ciò riduce anche il rischio di danni da collisione.

Facile lavorabilità anche in aree ristrette

Il design compatto consente operazioni continue di scavo a 180° e di carico in uno spazio di lavoro di soli 5,35 m.



I numeri qui sopra rappresentano il valore specifico per il braccio di scavo e il braccio di sollevamento standard.

PRESTAZIONI DELLA MASSIMA EFFICIENZA

Maggiore efficienza, oltre a un motore conforme alla norma UE Stage V

Il nuovo SK380SRLC è dotato di un motore conforme a Stage V, che ha un valore di coppia più elevato. L'equilibrio superiore tra coppia e potenza del motore contribuisce a garantire prestazioni più efficienti rispetto ai modelli precedenti. Inoltre, l'intervallo di sostituzione del DPF è stato esteso.



Modello: ISUZU 6HK1

Potenza del motore

210 kW / 1.900 giri/min

Power Boost

Quando è necessaria maggiore potenza immediata, inserire il Power Boost per ottenere il 10% di potenza in più, senza limiti di tempo.

■ Massima forza di strappo della benna (Braccio di scavo 3,10 m)

Normale: **189 kN**

Con Power Boost: **208 kN**

■ Massima forza di strappo del braccio di scavo (Braccio di scavo 3,10 m)

Normale: **126 kN**

Con Power Boost: **139 kN**



ECCELLENTI PRESTAZIONI DI SOLLEVAMENTO IN SPAZI RISTRETTI

Forza di trazione alla barra (SAE)

L'eccellente forza di trazione alla barra vi consente di conquistare terreni e pendenze difficili.

314 kN

Capacità di sollevamento

12.390 kg

Sbraccio: 6,00 m Braccio di sollevamento: 6,20 m Braccio di scavo: 3,10 m
Senza benna Pattini: 600 mm <Power Lift>

Power Lift

Questo interruttore viene utilizzato quando si solleva un carico pesante ed è necessaria una certa potenza. Power Lift aumenta del 10% la pressione idraulica e fornisce una maggiore potenza di sollevamento a distanza ravvicinata. Ciò consente un funzionamento fluido e stabile quando si spostano carichi pesanti.

Traslazione indipendente

La selezione del sistema di traslazione indipendente permette di dedicare continuamente una pompa idraulica alla traslazione e una all'accessorio, consentendo una velocità di movimento costante e regolare anche durante l'oscillazione o l'uso del braccio o dell'accessorio. Grazie alla traslazione indipendente, il trasporto in sicurezza di un tubo largo in un cantiere è facilissimo.

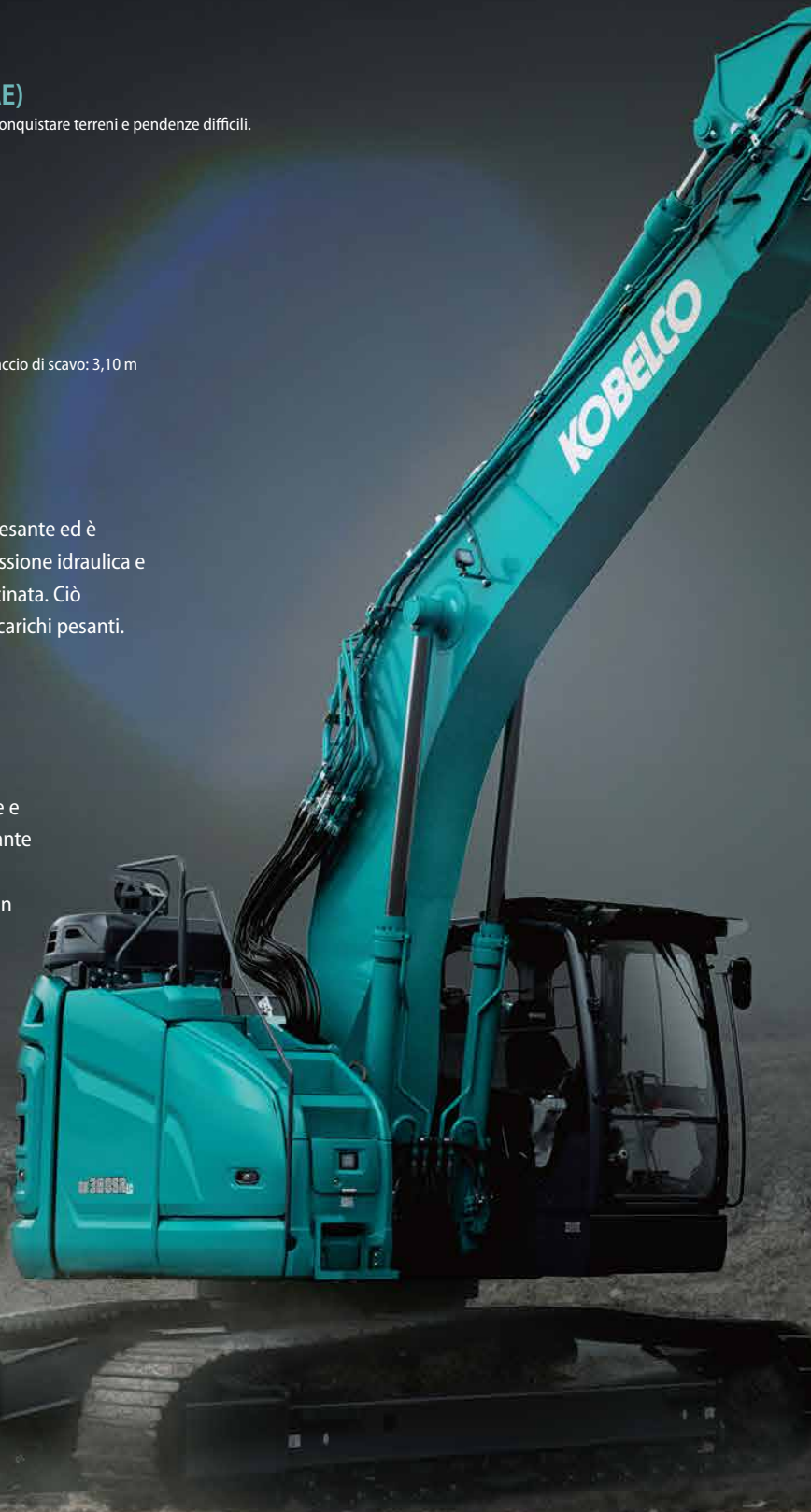
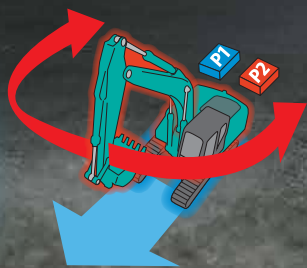



*The picture shows 850mm shoe. 850mm shoe is optional equipment.

MAGGIORI CAPACITÀ MULTI FUNZIONE

Modalità accessorio

Le modalità relative alle portate per benna, martello demolitore, cesoia e benna a polipo rotante sono impostate prima della consegna, in modo tale che la macchina sia subito operativa. È possibile aggiungere o modificare facilmente impostazioni di modalità per altri accessori, come il tilt rotator.



DOTAZIONI COMODE E AGEVOLI

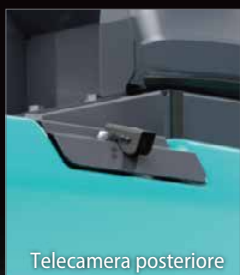

Telecamera posteriore



Telecamera di destra



Telecamera di sinistra

Telecamere laterali standard di destra e di sinistra

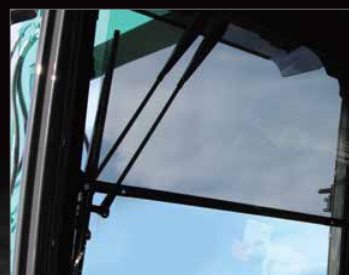

Tergicristalli paralleli
Parasole a rullo



Braccio di scavo



Braccio di sollevamento



Collegamento della benna



Contrappeso

Giunti predisposti per i sistemi di guida della macchina

Giunti pre-saldati per un'installazione più rapida e semplice dei sistemi di guida della macchina.



Indicatore di cintura di sicurezza
non allacciata sul monitor



Installazione della console

Il sedile con console integrata consente un utilizzo confortevole.



DAB+ radio (FM/AM e AUX e USB e
Bluetooth® e vivavoce per cellulare)



Porta USB /
uscita di alimentazione 12 V



Supporto per smartphone

Lo smartphone può essere inserito nel supporto mentre è collegato alla porta USB.



Password per l'avviamento del
motore

Per garantire una maggiore sicurezza, l'avviamento del motore richiede l'inserimento di una password.



Funzione di regolazione del
tergicristallo

Alle modalità di funzionamento del tergicristallo intermittente e continua è stata aggiunta la modalità a singola passata.



KOBELCO MONITORING EXCAVATOR SYSTEM



Monitoraggio remoto per la massima tranquillità

Il sistema KOMEXS (Kobelco Monitoring Excavator System) utilizza la comunicazione satellitare e Internet per comunicare i dati, pertanto può essere utilizzato in aree in cui altre forme di comunicazione sono difficoltose. Quando su un escavatore è installato questo sistema, è possibile ottenere in remoto i dati relativi al funzionamento della macchina, ad esempio ore di funzionamento, posizione, consumo di carburante e stato della manutenzione.

Accesso diretto allo stato operativo

Dati sulla posizione

È possibile ottenere dati accurati sulla posizione anche da siti in cui le comunicazioni sono difficoltose.

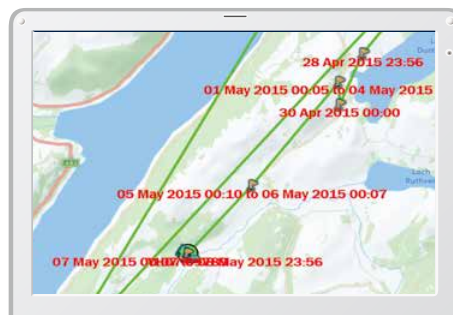
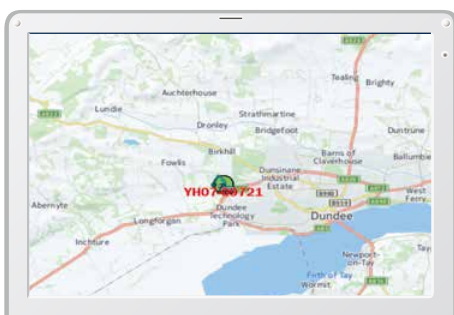

Dati sul lavoro

Period	11 Apr, 2015	to	10 May, 2015	Search
Type of Operation	Working Hrs		Ratio	
Total Working Hrs	169 Hrs		100 %	
Digging Hrs	72.2 Hrs		43 %	
Traveling Hrs	18.3 Hrs		11 %	
Idle Hrs	15.9 Hrs		9 %	
Opt Att Hrs	62.5 Hrs		37 %	
Crane Mode Hrs	0 Hrs		0 %	

Ore di funzionamento

- Un confronto tra i tempi di funzionamento delle macchine in più cantieri mostra i cantieri con maggiore volume di lavoro e quelli più redditizi.
- Le ore di funzionamento in un cantiere possono essere registrate con precisione, per calcolare i tempi di utilizzo per le macchine a noleggio, ecc.

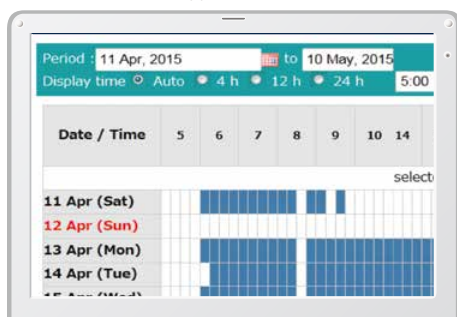

Report giornaliero

Dati sul consumo di carburante

I dati relativi al consumo di carburante e ai tempi di funzionamento al minimo, possono essere utilizzati per indicare i miglioramenti nel consumo.

Work mode	Working Hrs	Total Fuel Consumption
H mode	2:06	24.5 L
S mode	0:00	0.0 L
E mode	169:19	1489.7 L
TOTAL	171:25	1514.2 L

Consumo di carburante

Grafico delle operazioni

Il grafico mostra la suddivisione delle ore di lavoro tra categorie di operazioni differenti, tra cui scavo, funzionamento al minimo, traslazione e altre operazioni.



Stato del lavoro

Dati di manutenzione e avvisi

Dati sulla manutenzione della macchina

- Fornisce lo stato di manutenzione di macchine separate che lavorano su più cantieri.
- I dati sulla manutenzione vengono inoltre comunicati al personale dell'assistenza KOBELCO, per una pianificazione più efficiente della manutenzione periodica.

Model	Serial No.	Hour Meter	Engine Oil
SK135SRLC-3/SK140SRL	YH07-09721 0.38/0.35	734 Hr	434
SK135SRLC-3/SK140SRL	YH07-09789 0.38/0.35	73 Hr	429
SK210LC-9	YQ13-10454 0.8/0.7	960 Hr	58
SK210LC-9	YQ13-10481 0.8/0.7	549 Hr	498
SK75SR-	YT08-30374		

Manutenzione

Avvisi di condizioni di allarme

Questo sistema genera un avviso nel caso di rilevamento di un'anomalia, evitando danni che potrebbero comportare il fermo della macchina.

Le informazioni relative all'allarme possono essere ricevute tramite e-mail

Le informazioni relative all'allarme o gli avvisi di manutenzione, possono essere ricevuti per e-mail su un computer o telefono cellulare.



I messaggi di allarme possono essere ricevuti su un dispositivo mobile.

Report giornalieri/mensili

I dati relativi all'utilizzo scaricati in un computer consentono la formulazione di report giornalieri e mensili.

Sistema di sicurezza

Allarme di avvio motore

Il sistema può essere configurato per la generazione di un allarme nel caso di utilizzo della macchina al di fuori delle ore stabilite.

Allarme di accensione del motore al di fuori delle ore di lavoro stabilite

Allarme relativo all'area

È possibile impostare la generazione di un allarme per lo spostamento della macchina dall'area designata in un'altra posizione.

Allarme di utilizzo al di fuori del cantiere

FACILITÀ DI MANUTENZIONE



Protezione sul tettuccio standard di livello II

La protezione superiore della cabina può essere aperta con un ammortizzatore a gas* in posizione inclinata per facilitare la pulizia dei finestrini. Tettuccio protettivo conforme ai requisiti dello standard livello II (ISO 10262).



Filtro dell'aria a doppio stadio



Accesso al vano di stoccaggio dal livello del suolo



Serbatoio DEF/AdBlue®

Il bocchettone di riempimento del DEF/AdBlue® è posizionato sul gradino per un facile accesso.

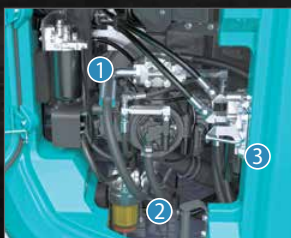

Lato destro (manutenzione a livello del suolo)

Vano pompa idraulica e filtro motore.



Filtro del carburante



Prefiltro con separatore d'acqua integrato



Filtro dell'olio motore

Nota: AdBlue® è un marchio registrato di Verband der Automobilindustrie e.V. (VDA).

*Non applicabili sul braccio di sollevamento in due sezioni

Motore

Modello	ISUZU 6HK1
Tipo	Motore diesel 4 tempi, a iniezione diretta, raffreddato ad acqua con turbocompressore e intercooler, conforme Stage V.
N. di cilindri	6
Alesaggio e corsa	115 mm x 125 mm
Cilindrata	7,790 l
Potenza di uscita nominale	198 kW/1.900 giri/min (ISO 9249: con ventola) 210 kW/1.900 giri/min (ISO 14396: senza ventola)
Coppia massima	1.011 N-m/1.500 giri/min (ISO 9249: con ventola) 1.080 N-m/1.500 giri/min (ISO 14396: senza ventola)

Sistema idraulico

Pompa	
Tipo	Pompe a pistone assiale + una pompa a ingranaggi + pompa pilota
Massimo flusso di scarico	2 x 245 l/min, 1 x 44,3 l/min, 1 x 19 l/min
Taratura della valvola di scarico	
Braccio di sollevamento, braccio di scavo e benna	34,3 MPa {350 kgf/cm ² }
Power Boost	37,8 MPa {385 kgf/cm ² }
Circuito di traslazione	34,3 MPa {350 kgf/cm ² }
Circuito di rotazione	29,0 MPa {296 kgf/cm ² }
Circuito di comando	5,0 MPa {50 kgf/cm ² }
Pompa di comando pilota	Tipo a ingranaggi
Valvola di controllo principale	8 bobine
Scambiatore di calore dell'olio	Tipo raffreddato ad aria

Sistema di rotazione

Motore di rotazione	Un motore a pistoni a cilindrata fissa
Freno di stazionamento	A disco in bagno d'olio
Velocità di rotazione	8,4 giri/min
Coppia di rotazione	122,1 kN (SAE)
Gradiente massimo di rotazione (sotto carico)*	32 % {18°}

*Valore per la specifica meno favorevole

Accessori

Benna a cucchiaio rovescio e combinazione.

Uso	Benna a cucchiaio rovescio	
	Scavo normale	
Capacità della benna	ISO a colmo	m ³
Larghezza di apertura	Con lama laterale	mm
	Senza lama laterale	mm
N. di denti		
Peso della benna		kg
Combinazione	Braccio di scavo standard 3,10 m	
	Braccio di scavo corto 2,40 m	

○ Raccomandato

Sistema di traslazione

Motori di traslazione	2 motori a pistoni assiali a 2 tempi
Freni di stazionamento	A disco a bagno d'olio
Pattini di traslazione	48 per lato
Velocità di traslazione	4,6/2,8 km/h
Forza di trazione alla barra	314 kN (SAE)
Pendenza superabile	70 % {35°}

Cabina e comandi

Cabina	
Cabina confortevole in ogni condizione climatica, realizzata in acciaio, isolata acusticamente e montata su attacchi alti a sospensioni oleodinamiche con olio silconico e dotata di un robusto tappetino separato.	
Comandi	
Due leve manuali e due pedali per la traslazione	
Due leve manuali per le operazioni di scavo e rotazione	
Acceleratore del motore elettrico di tipo potenziometro elettrico	
Livelli di rumore	
Esterno	106 dB(A) (2000/14/EC)
Operatore	72 dB(A) (ISO 6396)
Livelli di vibrazioni	
Sistema mano/braccio*	≤ 2,5 m/s ²
Corpo*	≤ 0,5 m/s ²

*Per la valutazione del rischio secondo la norma 2002/44/CE, fare riferimento a ISO/TR 25398: 2006.

Braccio di sollevamento, braccio di scavo e benna

Cilindri del braccio di sollevamento	145 mm x 1.361 mm
Cilindro del braccio di scavo	150 mm x 1.675 mm
Cilindro della benna	130 mm x 1.208 mm
Cilindro della struttura del braccio base*	150 mm x 1.230mm

*Solo per braccio di sollevamento in 2 sezioni

Capacità serbatoi per rifornimento carburante e lubrificanti

Serbatoio carburante	350 l
Sistema di raffreddamento	41,2 l
Olío motore	48,6 l
Riduttore di velocità per traslazione	2 x 7,5 l
Riduttore di velocità per rotazione	1 x 7,4 l
Serbatoio dell'olio idraulico	Livello olio nel serbatoio 245 l Sistema idraulico 440 l
Serbatoio DEF/AdBlue	20,7 l

Specifiche tecniche

Are di lavoro

Unità: mm

Range	Braccio di sollevamento	
	Corto 2,40 m	Standard 3,10 m
a- Massimo sbraccio di scavo	10.300	10.930
b- Massimo sbraccio di scavo a livello del suolo	10.090	10.740
c- Massima profondità di scavo	6.290	6.990
d- Massima altezza di scavo	10.780	11.170
e- Massima altezza di scarico	7.750	8.150
f- Minima altezza di scarico	3.870	3.110
g- Massima profondità di scavo su parete verticale	5.690	6.110
h- Raggio minimo di rotazione	3.560	3.450
i- Corsa di scavo orizzontale a livello del suolo	3.990	5.590
j- Profondità di scavo per fondo piatto per 2,4 m	6.100	6.830
Capacità benna ISO a colmo m ³	1,20	

Forza di strappo (ISO 6015)

Unità: kN

Lunghezza del braccio di scavo	Corto 2,40 m	Standard 3,10 m
Forza di strappo della benna	189 208*	189 208*
Forza di strappo del braccio di scavo	158 174*	126 139*

*Power Boost attivato

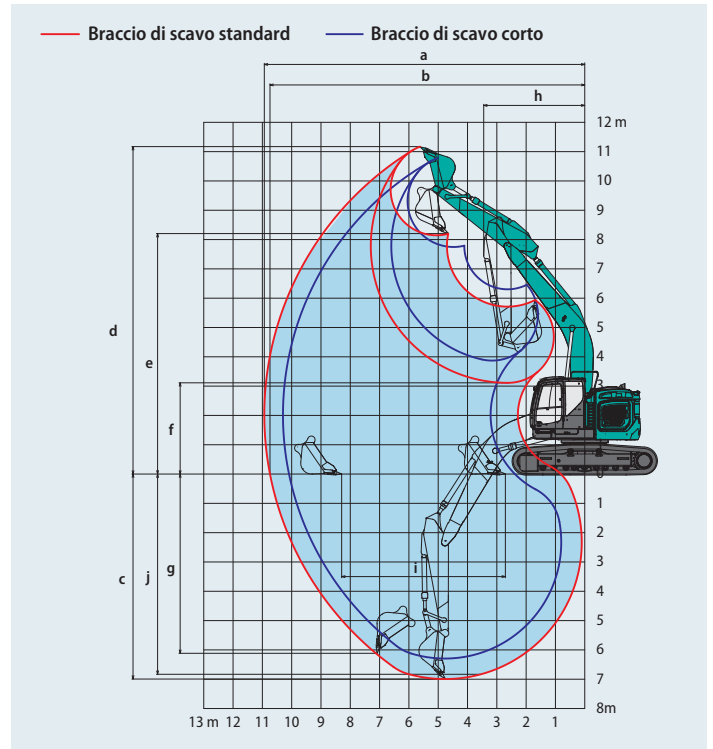

Dimensions

Unità: mm

Lunghezza del braccio di scavo	Corto 2,40 m	Standard 3,10 m
A Lunghezza complessiva	10.100	9.980
B Altezza complessiva (alla parte superiore del braccio di sollevamento)	3.520	3.310
C Larghezza complessiva	3.190	
D Altezza complessiva (alla parte superiore del corrimano)	3.510	
D' Altezza complessiva (alla parte superiore della cabina)	3.350	
E Distanza da terra dell'estremità posteriore*	1.160	

F Distanza da terra*	485
G Raggio di rotazione posteriore	1.900
G' Distanza dall'asse di rotazione all'estremità posteriore	1.900
H Distanza del tamburo	4.050
I Lunghezza complessiva cingolato	4.960
J Scartamento	2.590
K Larghezza dei pattini	600
L Larghezza complessiva torretta	3.180

*esclusa l'altezza dell'aletta del pattino

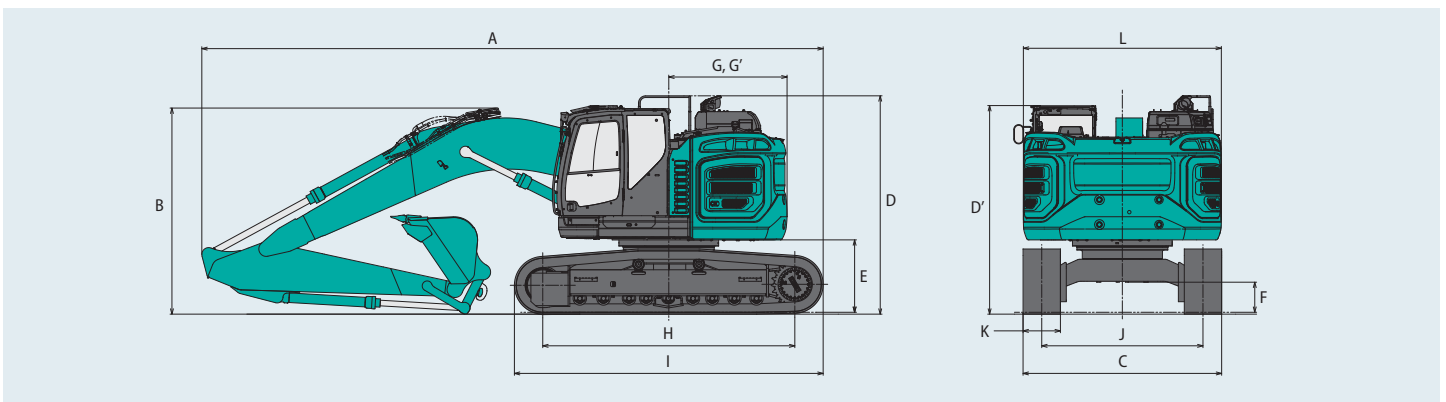

Peso operativo e pressione al suolo

In assetto standard, con braccio di sollevamento standard, braccio di scavo da 2,40 m e benna da 1,20 m³ ISO a colmo.

Sagomato		Pattini a tripla costolatura			Pattini a doppia costolatura
Larghezza dei pattini	mm	600	700	800	850
Larghezza complessiva cingolato	mm	3.190	3.290	3.390	3.440
Pressione al suolo	kPa	69	60	53	51
Peso in esercizio	kg	36.800	37.700	38.100	38.300

In assetto standard, con braccio di sollevamento standard, braccio di scavo da 3,10 m e benna da 1,20 m³ ISO a colmo.

Sagomato		Pattini a tripla costolatura			Pattini a doppia costolatura
Larghezza dei pattini	mm	600	700	800	850
Larghezza complessiva cingolato	mm	3.190	3.290	3.390	3.440
Pressione al suolo	kPa	69	61	54	51
Peso in esercizio	kg	37.000	37.900	38.300	38.500

Capacità di sollevamento

SK380SRLC

SK380SRLC-7

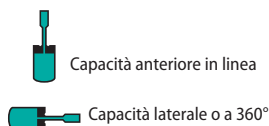
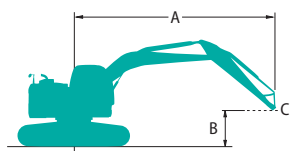

A - Raggio dall'asse di rotazione alla parte superiore del braccio di scavo

B - Altezza parte superiore del braccio di scavo sopra/sotto il suolo

C - Punto di sollevamento

Taratura della valvola di scarico: 37,8 MPa (385 kgf/cm²)

SK380SRLC		Braccio di sollevamento: 6,20 m		Braccio di scavo: 2,40 m		Senza benna		Contrappeso: 9.000 kg		Pattini: 600 mm (Power Lift)		Raggio
A \ B		3,0 m		4,5 m		6,0 m		7,5 m		Al massimo sbraccio		
9,0 m	kg									*8.950	*8.950	5,04 m
7,5 m	kg					*8.630	*8.630			*7.680	7.080	6,72 m
6,0 m	kg			*10.240	*10.240	*9.010	8.450	*8.510	5.870	*7.230	5.540	7,74 m
4,5 m	kg			*13.030	12.370	*10.150	8.040	*8.840	5.720	*7.150	4.780	8,36 m
3,0 m	kg					*11.540	7.550	9.330	5.500	*7.340	4.410	8,67 m
1,5 m	kg					*12.610	7.150	9.090	5.280	7.310	4.290	8,71 m
Liv. suolo	kg			*15.460	10.410	12.440	6.940	8.940	5.150	7.530	4.390	8,47 m
-1,5 m	kg	*11.100	*11.100	*16.530	10.460	12.390	6.890	8.920	5.130	8.260	4.790	7,94 m
-3,0 m	kg	*18.730	*18.730	*14.550	10.650	*11.150	7.010			*8.880	5.720	7,03 m
-4,5 m	kg			*10.840	*10.840					*8.260	8.180	5,58 m

SK380SRLC		Braccio di sollevamento: 6,20 m		Braccio di scavo: 3,10 m		Senza benna		Contrappeso: 9.000 kg		Pattini: 600 mm (Power Lift)		Raggio		
A \ B		3,0 m		4,5 m		6,0 m		7,5 m		9,0 m			Al massimo sbraccio	
9,0 m	kg					*5.380	*5.380					*4.790	*4.790	6,10 m
7,5 m	kg					*7.420	*7.420	*4.530	*4.530			*4.240	*4.240	7,53 m
6,0 m	kg					*7.960	*7.960	*7.600	5.960			*4.030	*4.030	8,45 m
4,5 m	kg	*16.910	*16.910	*11.300	*11.300	*9.180	8.170	*8.110	5.770	*4.280	4.250	*3.990	*3.990	9,03 m
3,0 m	kg			*14.640	11.590	*10.700	7.640	*8.860	5.500	*6.770	4.140	*4.090	3.910	9,31 m
1,5 m	kg			*17.010	10.690	*12.030	7.180	9.070	5.250	6.910	4.020	*4.330	3.800	9,35 m
Liv. suolo	kg			*17.670	10.320	12.390	6.870	8.860	5.070	*6.450	3.940	*4.770	3.860	9,13 m
-1,5 m	kg	*11.420	*11.420	*17.140	10.250	12.250	6.750	8.770	4.990			*5.530	4.150	8,64 m
-3,0 m	kg	*18.020	*18.020	*15.650	10.370	*11.810	6.790	8.840	5.050			*6.960	4.800	7,82 m
-4,5 m	kg	*17.300	*17.300	*12.830	10.690	*9.480	7.040					*8.160	6.290	6,54 m

Note:

- Non cercare di sollevare o sostenere alcun peso superiore alle capacità di sollevamento indicate in base ai relativi raggi e altezze di sollevamento. Il peso di tutti gli accessori deve essere detratto dalle suddette capacità di sollevamento.
- Le capacità di sollevamento si basano sulla macchina posizionata su terreno orizzontale, stabile e uniforme. L'utente deve tenere conto delle condizioni di lavoro quali terreni soffici o irregolari, suoli non livellati, carichi laterali, arresto improvviso del carico, condizioni pericolose, esperienza del personale, ecc.
- Il punto di aggancio del perno della benna è definito come punto di sollevamento.
- Le suddette capacità di sollevamento sono conformi alle norme ISO 10567. Non superano l'87% della capacità di sollevamento idraulica o il 75% del carico di ribaltamento. Le capacità di sollevamento contrassegnate con un asterisco (*) sono limitate dalla capacità idraulica anziché dal carico di ribaltamento.
- L'operatore deve conoscere bene il manuale dell'operatore e le istruzioni di manutenzione prima di azionare la macchina. È necessario rispettare sempre le regole per il funzionamento in sicurezza della macchina.
- Le capacità di sollevamento sono valide esclusivamente per le macchine fabbricate in origine da KOBELCO CONSTRUCTION MACHINERY CO., LTD. con dotazioni standard originali KOBELCO.

Specifiche tecniche braccio di sollevamento in 2 sezioni

Are di lavoro

Unità: mm

Range	Braccio di scavo	Braccio di sollevamento in 2 sezioni	
		Corto 2,40 m	Standard 3,10 m
a-	Massimo sbraccio di scavo	10.360	11.010
b-	Massimo sbraccio di scavo a livello del suolo	10.160	10.820
c-	Massima profondità di scavo	6.170	6.860
d-	Massima altezza di scavo	11.300	11.770
e-	Massima altezza di scarico	8.200	8.680
f-	Minima altezza di scarico	1.060	360
g-	Massima profondità di scavo su parete verticale	4.300	4.920
h-	Raggio minimo di rotazione	3.410	2.990
i-	Corsa di scavo orizzontale a livello del suolo	6.150	7.460
j-	Profondità di scavo per fondo piatto per 2,4 m	6.060	6.760
Capacità benna ISO a colmo m ³		1,20	

Forza di strappo (ISO 6015)

Unità: kN

Lunghezza del braccio di scavo	Corto 2,40 m	Standard 3,10 m
Forza di strappo della benna	189 208*	189 208*
Forza di strappo del braccio di scavo	158 174*	126 139*

*Power Boost attivato

Dimensioni

Unità: mm

Lunghezza del braccio di scavo	Corto 2,40 m	Standard 3,10 m
A Lunghezza complessiva	10.110	10.050
B Altezza complessiva (alla parte superiore del braccio di sollevamento)	3.290	3.110
C Larghezza complessiva	3.190	
D Altezza complessiva (alla parte superiore del corrimano)	3.510	
D' Altezza complessiva (alla parte superiore della cabina)	3.360	
E Distanza da terra dell'estremità posteriore*	1.160	

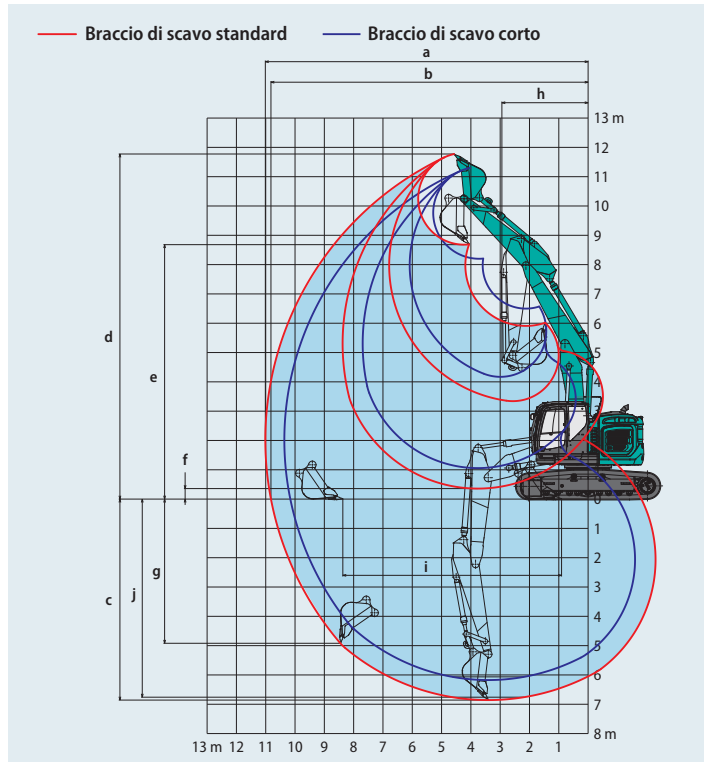

F	Distanza da terra*	485
G	Raggio di rotazione posteriore	1.900
G'	Distanza dall'asse di rotazione all'estremità posteriore	1.900
H	Distanza del tamburo	4.050
I	Lunghezza complessiva cingolato	4.960
J	Scartamento	2.590
K	Larghezza dei pattini	600
L	Larghezza complessiva torretta	3.180

*esclusa l'altezza dell'aletta del pattino

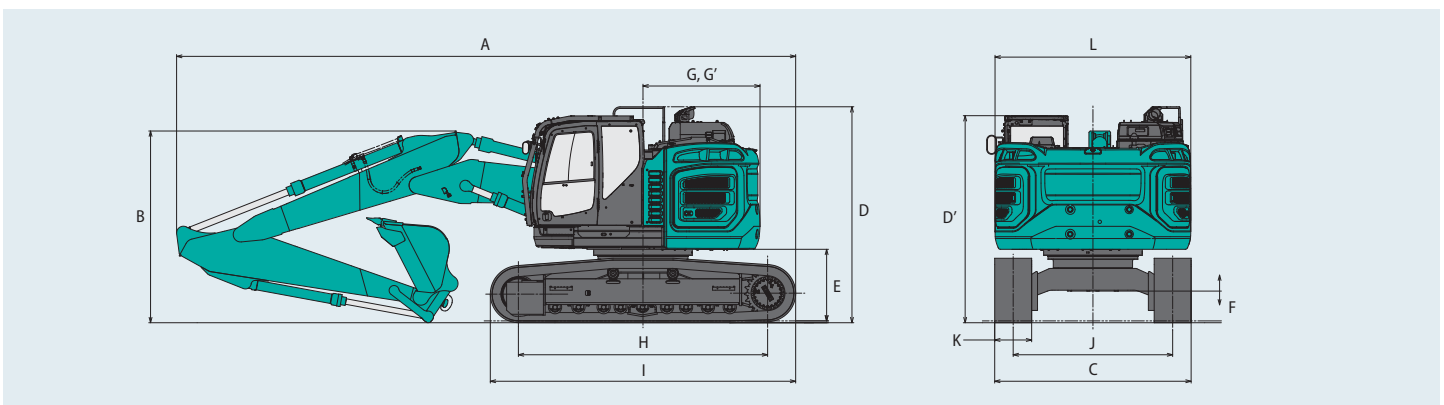

Peso operativo e pressione al suolo

In assetto standard, con braccio di sollevamento in 2 sezioni, braccio di scavo da 2,40 m e benna da 1,20 m³ ISO a colmo.

Sagomato				Pattini a tripla costolatura		Pattini a doppia costolatura
Larghezza dei pattini	mm	600	700	800	850	600
Larghezza complessiva cingolato	mm	3.190	3.290	3.390	3.440	3.190
Pressione al suolo	kPa	70	61	54	52	71
Peso in esercizio	kg	37.500	38.300	38.800	39.000	38.000

In assetto standard, con braccio di sollevamento in 2 sezioni, braccio di scavo da 3,10 m e benna da 1,20 m³ ISO a colmo.

Sagomato				Pattini a tripla costolatura		Pattini a doppia costolatura
Larghezza dei pattini	mm	600	700	800	850	600
Larghezza complessiva cingolato	mm	3.190	3.290	3.390	3.440	3.190
Pressione al suolo	kPa	71	62	55	52	71
Peso in esercizio	kg	37.700	38.500	39.000	39.200	38.200

Capacità di sollevamento

SK380SRLC
SK380SRLC-7

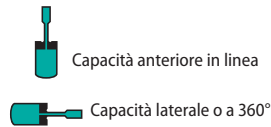
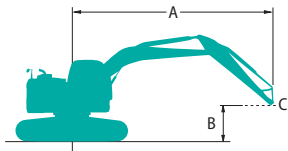

A - Raggio dall'asse di rotazione alla parte superiore del braccio di scavo
B - Altezza parte superiore del braccio di scavo sopra/sotto il suolo
C - Punto di sollevamento
Taratura della valvola di scarico: 37,8 MPa (385 kgf/cm²)

SK380SRLC		Braccio di sollevamento in 2 sezioni		Braccio di scavo: 2,40 m		Senza benna		Contrappeso: 9.000 kg		Pattini: 600 mm (Power Lift)				
B	A	1,5 m		3,0 m		4,5 m		6,0 m		7,5 m		Al massimo sbraccio		
		Linea	360°	Linea	360°	Linea	360°	Linea	360°	Linea	360°	Linea	360°	Raggio
9,0 m	kg					*11.430	*11.430					*9.190	*9.190	5,15 m
7,5 m	kg					*11.020	*11.020	*9.830	8.510			*7.800	6.780	6,80 m
6,0 m	kg					*12.150	*12.150	*10.130	8.320	*9.090	5.730	*7.280	5.310	7,81 m
4,5 m	kg			*14.910	*14.910	*14.450	12.150	*11.040	7.870	9.260	5.580	*7.130	4.580	8,43 m
3,0 m	kg			*22.210	*22.210	*16.060	11.280	*12.080	7.350	8.990	5.340	7.090	4.220	8,74 m
1,5 m	kg			*27.900	21.720	*17.630	10.600	12.220	6.940	8.750	5.120	6.950	4.110	8,78 m
Liv. suolo	kg	*26.800	*26.800	*26.870	21.160	*13.930	10.140	11.980	6.730	8.610	5.000	7.180	4.220	8,54 m
-1,5 m	kg					*14.710	10.230	*11.590	6.710	8.610	5.000	*7.800	4.630	8,02 m
-3,0 m	kg					*11.860	10.490	*9.420	6.880			*6.990	5.550	7,13 m
-4,5 m	kg			*19.290	*19.290							*4.880	*4.880	5,69 m

SK380SRLC		Braccio di sollevamento in 2 sezioni		Braccio di scavo: 3,10 m		Senza benna		Contrappeso: 9.000 kg		Pattini: 600 mm (Power Lift)						
B	A	1,5 m		3,0 m		4,5 m		6,0 m		7,5 m		9,0 m		Al massimo sbraccio		
		Linea	360°	Linea	360°	Linea	360°	Linea	360°	Linea	360°	Linea	360°	Linea	360°	Raggio
9,0 m	kg							*6.130	*6.130					*4.890	*4.890	6,21 m
7,5 m	kg							*8.440	*8.440	*5.260	*5.260			*4.300	*4.300	7,63 m
6,0 m	kg					*9.280	*9.280	*9.250	8.490	*8.310	5.840			*4.050	*4.050	8,54 m
4,5 m	kg			*15.860	*15.860	*13.010	12.620	*10.240	8.030	*8.740	5.630	*5.020	4.120	*3.980	*3.980	9,11 m
3,0 m	kg			*24.000	22.660	*15.670	11.310	*11.430	7.460	9.020	5.350	6.770	4.020	*4.040	3.730	9,39 m
1,5 m	kg			*27.940	20.830	*16.980	10.380	12.270	6.970	8.730	5.090	6.640	3.890	*4.250	3.630	9,43 m
Liv. suolo	kg			*24.510	20.530	*16.740	10.020	11.920	6.660	8.520	4.910	6.560	3.820	*4.620	3.700	9,21 m
-1,5 m	kg			*10.560	*10.560	*15.830	9.990	11.800	6.560	8.450	4.840			*5.280	3.990	8,73 m
-3,0 m	kg					*13.490	10.170	*10.470	6.640	*7.790	4.930			*6.500	4.630	7,92 m
-4,5 m	kg	*25.510	*25.510	*24.300	21.970	*14.930	10.830	*8.950	7.020					*5.650	*5.650	6,67 m

Note:

- Non cercare di sollevare o sostenere alcun peso superiore alle capacità di sollevamento indicate in base ai relativi raggi e altezze di sollevamento. Il peso di tutti gli accessori deve essere detratto dalle suddette capacità di sollevamento.
- Le capacità di sollevamento si basano sulla macchina posizionata su terreno orizzontale, stabile e uniforme. L'utente deve tenere conto delle condizioni di lavoro quali terreni soffici o irregolari, suoli non livellati, carichi laterali, arresto improvviso del carico, condizioni pericolose, esperienza del personale, ecc.
- Il punto di aggancio del perno della benna è definito come punto di sollevamento.
- Le suddette capacità di sollevamento sono conformi alle norme ISO 10567. Non superano l'87% della capacità di sollevamento idraulica o il 75% del carico di ribaltamento. Le capacità di sollevamento contrassegnate con un asterisco (*) sono limitate dalla capacità idraulica anziché dal carico di ribaltamento.
- L'operatore deve conoscere bene il manuale dell'operatore e le istruzioni di manutenzione prima di azionare la macchina. È necessario rispettare sempre le regole per il funzionamento in sicurezza della macchina.
- Le capacità di sollevamento sono valide esclusivamente per le macchine fabbricate in origine da KOBELCO CONSTRUCTION MACHINERY CO., LTD. con dotazioni standard originali KOBELCO.

Dotazioni standard e opzionali

● = Std ○ = Opt

Categoria	Descrizione	SK380SRLC-7	
		Braccio mono / braccio di sollevamento in 2 sezioni	
MOTORE	ISUZU 6HK1 (conforme UE Stage V)	●	●
	Sistema DOC DPF SCR di scarico	●	●
	Alternatore 24 V/90 A	●	●
	Motorino di avviamento 24 V/5 kW	●	●
	Batterie 2 x 12 V (140 Ah)	●	●
	Sistema di raffreddamento di tipo ad aspirazione a ventola	●	●
	Decelerazione automatica	●	●
	AIS (Auto Idle Stop)	●	●
SISTEMA IDRAULICO	3 modalità di lavoro (H, S, Eco)	●	●
	Power Boost (37,8 MPa)	●	●
	Funzione di Power Lift	●	●
	Funzione di scarico della pressione	●	●
	Funzione di traslazione indipendente	●	●
	Sistema di preriscaldamento automatico	●	●
	Controllo manuale proporzionale (per tubo E&N&B)	●	●
	Olio idraulico VG32	●	●
	Olio idraulico VG46	○	○
	Olio idraulico VG68	○	○
TUBO	Tubazioni E e N&B	●	●
	Condotti QH	●	●
CABINA	Sedile riscaldato a sospensione pneumatica	●	●
	Monitor a colori da 10"	●	●
	Luce a LED allo sportello	●	●
	Climatizzatore	●	●
	Radio DAB+ (FM/AM, AUX, USB, Bluetooth® e vivavoce per cellulare)	●	●
	Cablaggio per quattro luci in cabina e lampeggiatore giallo sulla cabina	●	●
	Tergicristalli paralleli	●	●
	Alimentazione da 12 V	●	●
	Visore per pioggia	○	○
	Parasole	●	●
	Grande poggiatesta	●	●
LUCI	2 luci di lavoro a LED su braccio di sollevamento, 1 sul telaio superiore e 2 sul contrappeso posteriore	●	●
	2 luci di lavoro a LED su parte anteriore superiore della cabina	○	○
DOTAZIONI DI LAVORO	Braccio di sollevamento (6,20 m)	●	●
	Braccio di sollevamento in 2 sezioni	○	○
	Braccio di scavo standard (3,10 m)	●	●
	Braccio di scavo corto (2,40 m)	○	○
	Leverismo benna con gancio di sollevamento	●	●
CONTRAPPESO	Contrappeso standard	●	●
SOTTOCARRO	Pattini in acciaio da 600 mm	●	●
	Pattini a doppia costolatura da 600 mm	○	○
	Pattini in acciaio da 700 mm	○	○
	Pattini in acciaio da 800 mm	○	○
	Pattini in acciaio da 850 mm	○	○
	Guida dei cingoli (uno per lato)	●	●
	Guide dei cingoli aggiuntive (due aggiuntive per lato)	○	○
	Protezione del telaio inferiore	●	●
	SICUREZZA	Interruttore di arresto di emergenza del motore	●
Modalità di emergenza pompa (interruttore di rilascio KPSS)		●	●
Selettore acceleratore di emergenza		●	●
Valvola manuale di emergenza per l'abbassamento dell'accessorio		●	●
Allarme di sovraccarico		●	●
Valvola di sicurezza per il cilindro del braccio di sollevamento e di scavo		●	●
Cabina conforme ROPS (ISO 12117-2:2008)		●	●
Protezione sul tettuccio (ISO 10262:1998 level II)		●	●
Protezione anteriore (ISO 10262:1998 level II)		○	○
Telecamera Eagle-eye (posteriore, destra, sinistra)		●	●
Indicatore della cintura di sicurezza su display		●	●
Allarme di traslazione		○	○
Martelletto per l'uscita di emergenza		●	●
Pompa di rifornimento		●	●
ALTRI	Cablaggio per luce nel vano motore	●	●
	Colore RAL	○	○
	KOMEXS	●	●

*Il sistema di climatizzazione in questa macchina contiene gas fluorurati a effetto serra HFC-134a (GWP 1430). Quantità di gas 0,8 kg (CO2 equivalente: 1,2 t)

Nota: Bluetooth® è un marchio registrato di Bluetooth SIG Inc.

Nota: il presente catalogo può contenere accessori e dotazioni opzionali non disponibili nell'area dell'utente. Inoltre, può contenere fotografie di macchine con specifiche tecniche diverse da quelle delle macchine vendute nell'area dell'utente. Rivolgersi al distributore KOBELCO più vicino per gli articoli richiesti. Per l'uso di questa macchina in lavori di demolizione sono necessarie dotazioni speciali. Prima dell'utilizzo, contattare il rivenditore KOBELCO.

In conformità alla politica KOBELCO per il costante miglioramento dei prodotti, tutti i progetti e le specifiche tecniche sono soggetti a modifica senza preavviso.

Copyright **KOBELCO CONSTRUCTION MACHINERY CO., LTD.** È vietata la riproduzione di qualsiasi parte del presente catalogo in qualsivoglia maniera senza preavviso.

KOBELCO CONSTRUCTION MACHINERY EUROPE B.V.

Veluwezoom 15
 1327 AE Almere
 Paesi Bassi
www.kobelco-europe.com

Per eventuali domande contattare: