

**KOBELCO**Performance  Design**SK520<sub>LC</sub>**

■ Löffelvolumen:

1,4 – 3,4 m<sup>3</sup>

■ Motorleistung:

348 kW / 1.800 min<sup>-1</sup>

■ Betriebsgewicht:

52.900 – 57.200 kg



Konform mit der EU-Abgasnorm Stufe V

*Built for Perfectionists*



# Performance Design

Der SK520LC von KOBELCO schafft einen völlig neuen Wert, indem er PERFORMANCE – höhere Effizienz und Produktivität durch mehr Leistung und Geschwindigkeit – und DESIGN – fahrerorientierte Bedienbarkeit und Komfort, der keine Kompromisse eingeht – in Einklang bringt. KOBELCO stellt sich jeder Herausforderung und strebt nach einzigartigen und unvergleichlichen Maschinen, die man nie mehr vergisst, wenn man sie einmal gefahren hat.



# DAS ULTIMATIV-EINFACHE UND ELEGANTE DESIGN

Unser Streben nach funktionaler Schönheit und Sinn für Ästhetik führte zu einem neuen Innendesign.

## Jog Dial

Ein Jog Dial vereint mehrere Funktionen, um einfache Vorgänge zu realisieren. Selbst mit Handschuhen kann der Fahrer verschiedene Maschinenfunktionen ohne Anstrengung bedienen.

## LED-Hintergrundbeleuchtung

Die Schalter und Zifferblätter verfügen über eine LED-Hintergrundbeleuchtung, die bei Dunkelheit eine helle und klare Sicht bieten und für eine luxuriöse Stimmung sorgen.







# UNVERGESSLICHER KOMFORT

## Sitz mit Luftfederung

Serienmäßig ist ein GRAMMER\*-Sitz installiert, der eine ausgezeichnete Stoßdämpfung und einen hohen Fahrkomfort gewährleistet.

\*GRAMMER ist eine eingetragene Marke der GRAMMER AG in Deutschland.

## Klimaanlage mit mehreren Lüftungskanälen

Kühle Luft wird aus mehreren Ausströmern in Richtung des Fahrers geblasen, um den Bedienkomfort zu erhöhen.

## Ergonomische Winkel der Hebel

Der Bediener kann die Hebel horizontal bewegen, ohne das Handgelenk zu verdrehen, was die Ermüdung durch die Bedienung verringert.



## Neue Hydrauliksteuerung

Unser aktualisiertes Hydrauliksteuersystem reagiert auf kürzere Hebelbewegungen als bei den bisherigen Modellen und sorgt für schnellere, präzisere Bewegungen und eine bessere Bedienbarkeit der Hebel.

## LED-Türleuchte

Die LED-Innenbeleuchtung schaltet sich automatisch ein, wenn die Tür geöffnet wird oder die Zündung ausgeschaltet wird. Dies gewährleistet einen einfachen Ein- und Ausstieg in der Dunkelheit.

## Parallele Scheibenwischer sorgen für ein weites Sichtfeld



# KOBELCO



04:33



SETTING MENU



PICTURE OF CAMERA



CLOCK SETTING



SCREEN BRIGHTNESS



MAINTENANCE



CONSUMPTION



LANGUAGE SELECTION



PRESSURE RELEASE





# EIN GRÖßERES SICHTFELD FÜR EINEN WEITEREN EINSATZBEREICH

## 3-Seiten-Sicherheitskamerasytem als Standard

Unser hochauflösendes, großes Display zeigt die rechte, linke und die hintere Kamera zusammen an.

Mit dem Multidisplay kann der Fahrer seine Anzeigebedürfnisse anpassen, um seine Aufmerksamkeit und die Sicherheit auf der Baustelle zu verbessern.

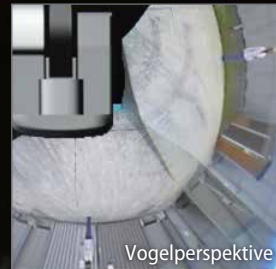

## Großer 10-Zoll-Farbmonitor

Der einfach zu bedienende Menübildschirm und die deutlich erkennbaren Symbole unterstützen den Fahrer bei der Auswahl der wichtigsten Informationen, die für die Sicherheit und Maschinensteuerung am Einsatzort erforderlich sind.



## Auswahl der richtigen Informationen

Drehen Sie das Jog-Dial einfach nach rechts oder links, um eine Funktion auszuwählen und drücken Sie anschließend den Drehknopf, um die Auswahl zu bestätigen.





## EINE KOMPETENTE LEISTUNG ERLEBEN

### Hervorragende Maschinenstabilität und ein Stufe V-konformer Motor

Der neue SK520LC ist mit einem Stufe-V-konformen Motor ausgestattet, der ein höheres Drehmoment hat. Das ausgeglichene Verhältnis zwischen Motorleistung und Drehmoment sorgt für eine effizientere Leistung als bei den Vorgängermodellen. Außerdem wurde das DPF-Wechselintervall verlängert.



Modell: ISUZU 6WG1

Ausgangsleistung des Motors (um 16%\* erhöht)

**348 kW / 1.800 min<sup>-1</sup>**

### Unabhängiger Fahrtrieb

Mit „Independent Travel“ wird eine Hydraulikpumpe kontinuierlich für den Antrieb und eine kontinuierlich für die Arbeitsausrüstung eingesetzt, wodurch eine gleichmäßige und konstante Fahrgeschwindigkeit auch beim Schwenken oder beim Einsatz von Ausleger oder Anbaugeräten ermöglicht wird. Mit Independent Travel ist es ein Kinderspiel, ein großes Rohr sicher über eine Baustelle zu transportieren.

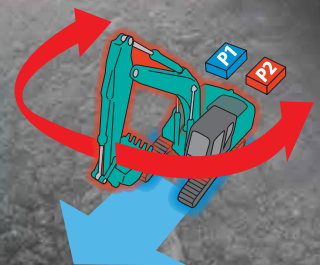

Max. Losbrechkraft (um 10%\* erhöht)

**292** kN: Normal

**321** kN: Mit Power-Boost

Max. Reißkraft (um 9%\* erhöht)

**220** kN : Normal

**242** kN : Mit Power-Boost

(Stiel 3,45 m)



Hebelast (um 12%\* erhöht)

**21.350** kg

(Ausladung: 6,0 m, am Boden)

(Ausleger: 7,00 m, Stiel: 3,45 m, ohne Löffel, Schwerlast-Modus)

\*Vergleich mit SK500LC-11 im gleichen Modus (Power-Boost)

# HALTBARKEIT, DER SIE VERTRAUEN KÖNNEN

## Verbesserte Karosseriesteifigkeit für Maschinen der 50-Tonnen-Klasse

Die Maschine SK520LC wird oft bei mittleren bis großen Bauprojekten und rauen Arbeitsbedingungen eingesetzt. Die Komponenten wurden überprüft und ihre Haltbarkeit verbessert, um in solchen Umgebungen eine stabile Leistung zu gewährleisten.



### Hydraulikantrieb für Motorkühler / Lüfter; unabhängiger Ölkühler-Ventilator

Der Hydraulikantrieb optimiert die Drehzahl des Kühler-Ventilators. So werden der Kraftstoffverbrauch verbessert und der Lärm reduziert. Darüber hinaus passt der unabhängige Ölkühler-Ventilator die Kühlung für eine optimale Öltemperaturregelung besser an die Hydrauliköltemperatur an.

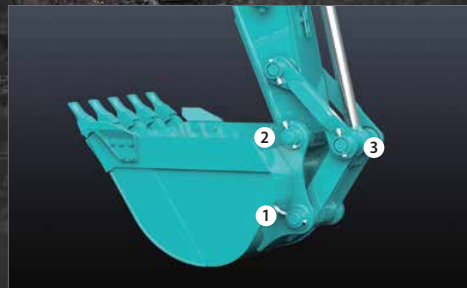

### Größerer Bolzendurchmesser

Für den schweren Einsatz wurden die Bolzendurchmesser vergrößert, um die Haltbarkeit zu erhöhen.

STD: ① ② ③ / ME: ① ②

# NÜTZLICHE UND SINNVOLLE AUSSTATTUNG



## Motorstart-Passwort

Um die Sicherheit zu erhöhen, kann zum Starten des Motors ein Kennwort festgelegt werden.



## Wischereinstellung

Neben dem Intervall-Wischermodus und dem Dauer-Wischermodus wurde der Modus für einmaliges Wischen hinzugefügt.



## Parallele Scheibenwischer Sonnenschutzrollo



## Konsolenmontage

Die mit dem Sitz mitfedernenden Konsolen ermöglichen eine bequeme Bedienung.



## DAB+-Radio (FM/AM & AUX & USB & Bluetooth® & Telefon-Freisprecheinrichtung)



## USB-Anschluss / 12-V-Steckdose



## Smartphonehalter

Halterung für Ihr an den USB-Anschluss angeschlossenes Smartphone.

# MEHR FUNKTIONEN GLEICHZEITIG

## Auswahl des Anbaugerätemodus

Die zusätzlichen Durchflussmengen für Löffel, Hydraulikhammer, Abbruchschere und Rotation können jetzt vom Fahrer über den Monitor eingestellt werden, sodass Sie die Werkzeuge schnell und einfach wechseln können. Die Moduseinstellungen für andere Anbaugeräte wie z.B. ein Tiltrotator können hinzugefügt oder geändert werden.



# EINFACHE WARTUNG



**Komponenten des Kühlsystems**



## Umkehrbarer Lüfter

Der serienmäßige Umkehrlüfter kann vom Fahrersitz aus per Knopfdruck aktiviert werden und bläst die Luft in die entgegengesetzte Richtung, um Verstopfungen zu verhindern.



**Harnstoff-/AdBlue®-Tank**



## FOPS-Kabinenschutz Aufbau als Standard

Das Standard-Dachschutzgitter kann zur einfachen Fensterreinigung hochgeklappt werden.



## Luftfilter

Die stark erhöhte Filterkapazität reduziert Verstopfungen und erhöht die Leistungsreserven und die Zuverlässigkeit.



## Motorwartung

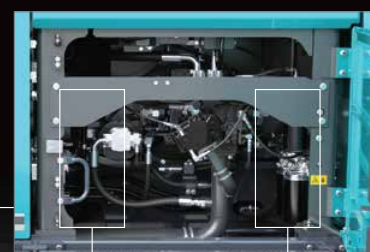

**Vorfilter mit integriertem Wasserabscheider**



**Motorölfilter**

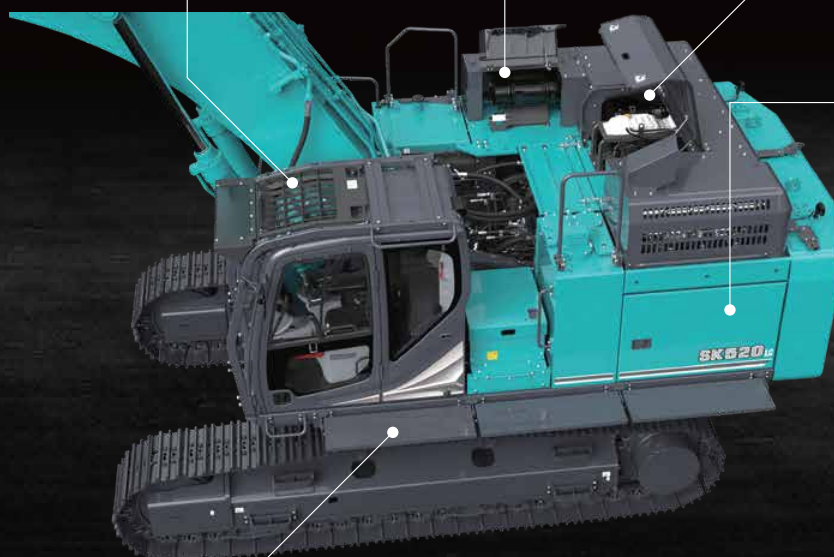

## Standard Wartungsgang Links

Einfacher Zugang zum Oberwagen vom Wartungsgang aus, ohne auf den Boden hinabsteigen zu müssen.

Hinweis: AdBlue® ist eine eingetragene Marke des Verbandes der Automobilindustrie e. V. (VDA).



# KOBELCO MONITORING EXCAVATOR SYSTEM



## Beruhigende Fernüberwachung

Das KOMEXS (Kobelco Bagger-Überwachungssystem) nutzt Satellitenkommunikation und Internet zur Datenübertragung und kann somit überall dort eingesetzt werden, wo andere Kommunikationsformen schwierig sind. Wenn ein Hydraulikbagger mit diesem System ausgerüstet ist, können Betriebsdaten der Maschine, z. B. Betriebsstunden, Standort, Kraftstoffverbrauch und Wartungsstatus fernüberwacht werden.

## Direkter Zugriff auf den Betriebsstatus

### Standortdaten

Sie erhalten exakte Standortdaten auch von Baustellen, an denen die Kommunikation schwierig ist.

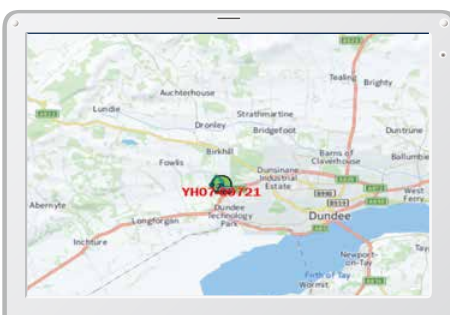

Letzter Standort

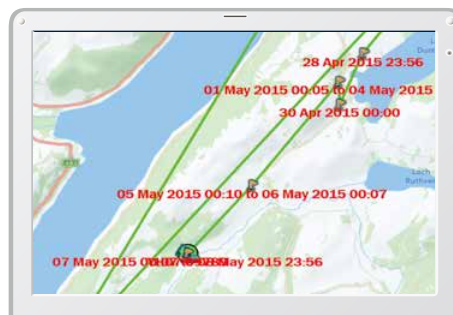

Standortaufzeichnungen

Period: 11 Apr, 2015 to 10 May, 2015		Search	
Type of Operation	Working Hrs		Ratio
Total Working Hrs	169 Hrs	100 %	
Digging Hrs	72.2 Hrs	43 %	
Traveling Hrs	18.3 Hrs	11 %	
Idle Hrs	15.9 Hrs	9 %	
Opt Att Hrs	62.5 Hrs	37 %	
Crane Mode Hrs	0 Hrs	0 %	

Arbeitsdaten



## Betriebsstunden

- Ein Vergleich der Betriebszeiten von Maschinen an mehreren Standorten zeigt, welche Standorte beschäftigt und profitabler sind.
- Die Betriebsstunden auf der Baustelle können für Laufzeit-Berechnungen bei Mietmaschinen usw. genau erfasst werden.

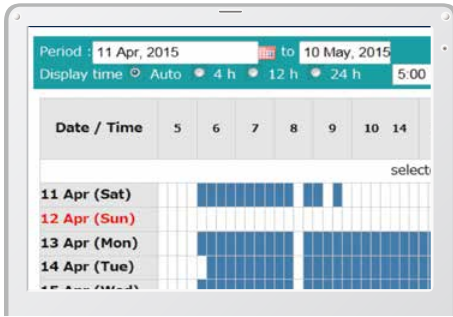

Tägliche Berichte

## Kraftstoffverbrauchsdaten

Daten über den Kraftstoffverbrauch und Zeiten im Leerlauf können verwendet werden, um Verbesserungen im Kraftstoffverbrauch anzuzeigen.

Work mode	Working Hrs	Total Fuel Consumption
H mode	2:06	24.5 L
S mode	0:00	0.0 L
E mode	169:19	1489.7 L
<b>TOTAL</b>	<b>171:25</b>	<b>1514.2 L</b>

Kraftstoffverbrauch

## Grafik über Arbeitsinhalte

Die Grafik zeigt die Aufteilung der Betriebsstunden auf die verschiedenen Betriebsarten wie Graben, Leerlauf, Fahren und optionale Betriebsarten.

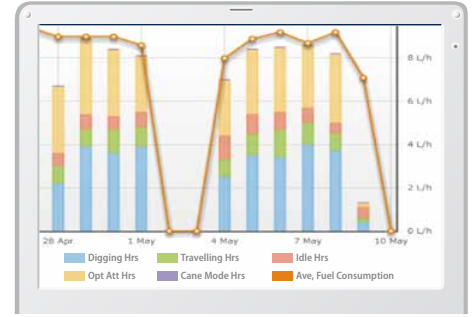

Arbeitsstatus

## Wartungsdaten und Warnmeldungen

### Wartungsdaten der Maschine

- Liefert den Wartungsstatus der einzelnen Maschinen, die an mehreren Baustellen eingesetzt werden.
- Die Wartungsdaten werden auch an das KOBELCO-Service-Personal weitergeleitet. So können regelmäßige Wartungsarbeiten effizienter geplant werden.

Model	Serial No.	Hour Meter	Engine Oil
SK135SRLC-3/SK140SRL	<a href="#">YH07-09721</a>	734 Hr	434
SK135SRLC-3/SK140SRL	<a href="#">YH07-09789</a>	73 Hr	429
SK210LC-9	<a href="#">YQ13-10454</a>	960 Hr	58
SK210LC-9	<a href="#">YQ13-10481</a>	549 Hr	498
SK75SR-	<a href="#">YT08-30374</a>		

Wartung

### Warnungen

Dieses System warnt, sobald eine Störung erkannt wird und verhindert so Schäden, die zu Maschinenstillstand führen könnten.

### Die Daten der Warnung können per E-Mail übermittelt werden

Die Daten der Warnung oder Wartungsbenachrichtigungen können per E-Mail an einen Computer oder ein Handy übermittelt werden.



Alarmlmeldungen können auf Mobilgerät empfangen werden.

### Tägliche / monatliche Berichte

Betriebsdaten, die auf einen Computer geladen werden, können leicht als tägliche und monatliche Berichte ausgegeben werden.

## Sicherheitssystem

### Motorstart-Alarm

Das System kann so eingestellt werden, dass ein Alarm ausgelöst wird, sobald die Maschine außerhalb der angegebenen Zeit betrieben wird.

Motorstart-Alarm außerhalb der vorgegebenen Arbeitszeit

### Gebiets-Alarm

Es kann ein Alarm ausgelöst werden, sobald die Maschine aus einem angegebenen Gebiet an einen anderen Ort verbracht wird.

Alarm bei Verlassen eines vorgegebenen Standortes

# Technische Daten



## Motor

Modell	ISUZU 6WG1
Typ	Direkteinspritzung, wassergekühlt, 4-Takt-Dieselmotor mit Turbolader, Ladeluftkühler, konform mit der EU-Abgasnorm Stufe V
Anzahl der Zylinder	6
Bohrung und Hub	147 mm x 154 mm
Hubraum	15,681 l
Nennausgangsleistung	348 kW/1.800 min <sup>-1</sup> (ISO 14396: ohne Lüfter)
Max. Drehmoment	2.050 N-m/1.300 min <sup>-1</sup> (ISO 14396: ohne Lüfter)



## Hydrauliksystem

Pumpe	
Typ	Zwei Axialkolbenpumpen + eine extra Getriebepumpe + Vorsteuerpumpe
Max. Förderstrom	2 x 370 l/min 1 x 58,5 1 x 27 l/min
Einstellung Überdruckventil	
Ausleger, Stiel und Löffel	34,3 MPa
Power-Boost	37,8 MPa
Fahrkreis	34,3 MPa
Schwenkkreis	26,0 MPa
Steuerkreis	5,0 MPa
Vorsteuerpumpe	Zahnradpumpe
Haupt-Steuerventil	8-fach
Ölkühler	Luftgekühlt



## Schwenksystem

Schwenkmotor	Zwei Kolbenmotoren mit fester Verdrängung
Bremse	Hydraulisch; verriegelt automatisch, wenn sich der Schwenk-Steuerhebel in Neutralstellung befindet
Feststellbremse	Hydraulische, automatisch wirkende Lamellenbremse im Ölbad
Schwenkgeschwindigkeit	7,5 min <sup>-1</sup>
Schwenk-Drehmoment	188 kN-m
Maximale Schwenkneigung (beladen)*	26 % {15°}

\*Wert für die ungünstigste Spezifikation



## Anbaugeräte

Tieföffel und Kombination.

Verwendung			Tieföffel					
			Normales Graben			Leichte Arbeiten		ME
Löffelvolumen	ISO, gehäuft	m <sup>3</sup>	1,4	1,6	1,9	2,1	2,4	3,4
	Gestrichen	m <sup>3</sup>	1,0	1,15	1,4	1,5	1,7	2,9
Löffelbreite	Mit Schneidkante	mm	1.225	1.375	1.670	1.750	1.980	1.990
	Ohne Schneidkante	mm	1.100	1.250	1.550	1.620	1.850	1.870
Anzahl der Zähne			4	4	5	5	5	6
Löffelgewicht		kg	1.250	1.310	1.510	1.560	1.690	2.340
Kombination	3,00 m kurzer Stiel		○	○	○	◎	△	×
	3,45 m Standard-Stiel		○	○	◎	△	×	×
	4,04 m langer Stiel		○	◎	△	×	×	×
	6,50 m ME-Ausleger und 2,60 m Stiel		×	×	×	×	×	○*

◎ Standard ○ Empfohlen △ Nur Laden × Nicht empfohlen

\*Für leichtes Graben sollte ein ME-Stiel verwendet werden.



## Fahrwerk

Fahrmotoren	2 x Axialkolbenmotor, zweistufig	
Fahrmotorbremsen	Hydraulikbremse für jeden Motor	
Feststellbremse	Eine Lamellenbremse je Motor	
Bodenplatten	50 pro Seite	
Fahrgeschwindigkeit	5,4/3,2 km/h	
Zugkraft	Standard	411 kN (SAE J 1309)
	ME	409 kN (SAE J 1309)
Steigfähigkeit	70% {35°}	



## Kabine und Steuerung

### Kabine

Allwetter; schallgedämpfte Stahlkabine; Aufhängungen mit Silikonöl gefüllt; mit einer stabilen, isolierten Bodenplatte.

### Steuerung

Zwei Handhebel und zwei Fußpedale für die Fahrt

Zwei Handhebel für Bagger- und Schwenkbetrieb

Elektrische Dreh-Motordrossel

### Lärmpegel

Außen 106 dB(A) (2000/14/EC)

Fahrer 72 dB(A) (ISO 6396)

### Vibrationspegel

Hand/Arm\* ≤ 2,5 m/s<sup>2</sup>

Körper\* ≤ 0,5 m/s<sup>2</sup>

\*Zur Risikobewertung nach 2002/44/EG siehe ISO/TR 25398: 2006.



## Ausleger, Stiel und Löffel

Auslegerzylinder	170 mm x 1.584 mm
Stielzylinder	190 mm x 1.990 mm
Löffelzylinder	160 mm x 1.410 mm
ME Löffelzylinder	170 mm x 1.429 mm



## Füllmengen und Schmiermittel

Kraftstofftank	720 l
Kühlsystem	69 l
Motoröl	52 l
Fahrgetriebe	2 x 15,0 l
Schwenkgetriebe	2 x 5,0 l
Hydrauliköl	370 l Tank-Ölstand
	803 l Hydrauliksystem
Harnstoff/AdBlue-Tank	83 l



## Arbeitsbereich

Einheit: mm

Ausleger	6,50 m ME		7,00 m		
	Stiel	ME 2,60 m	Kurz 3,00 m	Standard 3,45 m	Lang 4,04 m
Reichweite					
a- Max. Ausladung		11.320	11.730	12.070	12.510
b- Max. Ausladung am Boden		11.090	11.500	11.850	12.300
c- Max. Grabtiefe		6.910	7.320	7.770	8.360
d- Max. Arbeitshöhe		10.960	11.050	10.980	10.870
e- Max. Ladehöhe		7.100	7.630	7.620	7.580
f- Min. Ladehöhe		2.970	3.240	2.790	2.200
g- Max. vertikale Grabtiefe		6.030	6.630	7.070	7.130
h- Min. Schwenkradius		5.100	5.330	5.210	5.290
i- Horizontaler Grabweg am Boden		3.860	5.110	6.050	6.930
j- Grabtiefe bei 2,4 m Breite am Boden		6.750	7.160	7.620	8.230
Löffelvolumen, ISO, gehäuft	m <sup>3</sup>	3,4	2,1	1,9	1,6

## Grabkraft (ISO 6015)

Einheit: kN

Stiellänge	ME 2,60 m	Kurz 3,00 m	Standard 3,45 m	Lang 4,04 m
Max. Losbrechkraft	304 334*	293 322*	292 321*	288 317*
Max. Reißkraft	269 296*	245 270*	220 242*	200 219*

\*Mit Power-Boost

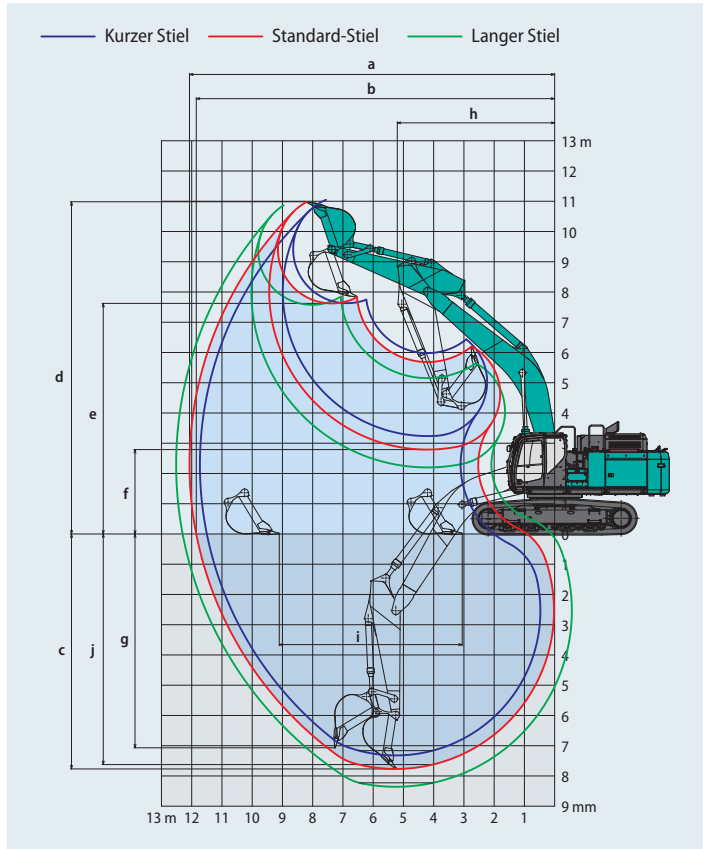

Einheit: mm



## Abmessungen

Stiellänge	ME 2,60 m	Kurz 3,00 m	Standard 3,45 m	Lang 4,04 m
A Gesamtlänge	12.120	12.210	12.160	12.260
B Gesamthöhe (bis Oberkante Ausleger)	4.330	3.860	3.670	3.800
C Gesamtbreite (mit Stufe und Wartungsgang)		3.830		
C' Gesamtbreite (Transport**)		3.460		
D Gesamthöhe (bis Oberkante Ausleger)		3.380		
D' Gesamthöhe (bis Oberkante Kabine)		3.640		
D'' Gesamthöhe (bis Oberkante Auspuff)		3.740		
E Bodenfreiheit hinten*		1.260		
F Bodenfreiheit*		510		
G Heckschwenkradius		3.880		

G'	Abstand von Schwenkmittle zum Heck	3.790
H	Abstand zw. Leitrad und Kettenrad	4.400
I	Gesamtlänge des Kettenfahrwerks	5.460
J	Spurbreite	2.750
K	Bodenplattenbreite	600
L	Gesamtbreite des Oberwagens	3.660
L'	Gesamtbreite des Oberwagens (geklappter Wartungsgang)	3.400
M	Gesamtbreite des Kettenfahrwerks (ohne Stufe)	3.350
M'	Gesamtbreite des Kettenfahrwerks (mit Stufe)	3.580

\*ohne Stollenhöhe der Bodenplatten \*\*ohne Stufe, geklappter Wartungsgang

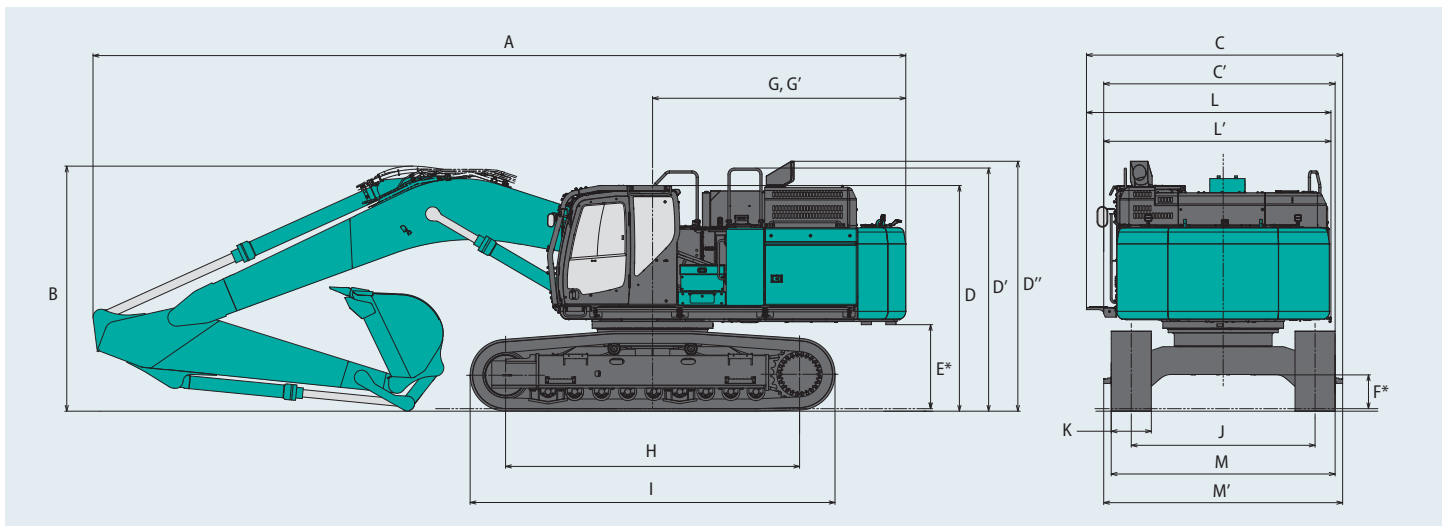

# Betriebsgewicht und Bodendruck

In der Serienausführung, mit Standard-Ausleger, 3,45 m-Stiel, 1,20-m<sup>3</sup>-Löffel (ISO, gehäuft) und Standard-Gegengewicht.

Bauform		Dreisteg-Bodenplatten				Zweisteg-Bodenplatten
Bodenplattenbreite	mm	600	600 (HD)	800	900	600 (HD)
Gesamtbreite des Kettenfahrwerks	mm	3.350	3.350	3.550	3.650	3.350
Bodendruck	kPa	90,6	91,0	69,8	62,6	90,8
Betriebsgewicht	kg	52.900	53.100	54.300	54.800	53.000

In der Serienausführung, mit Standard-Ausleger, 4,04-m-Stiel, 1,06-m<sup>3</sup>-Löffel (ISO, gehäuft) und Standard-Gegengewicht.

Bauform		Dreisteg-Bodenplatten				Zweisteg-Bodenplatten
Bodenplattenbreite	mm	600	600 (HD)	800	900	600 (HD)
Gesamtbreite des Kettenfahrwerks	mm	3.350	3.350	3.550	3.650	3.350
Bodendruck	kPa	91,0	91,3	69,9	62,8	91,0
Betriebsgewicht	kg	53.100	53.300	54.400	55.000	53.100

In der Serienausführung, mit Standard-Ausleger, 3,00 m-Stiel, 2,1-m<sup>3</sup>-Löffel (ISO, gehäuft) und Standard-Gegengewicht.

Bauform		Dreisteg-Bodenplatten				Zweisteg-Bodenplatten
Bodenplattenbreite	mm	600	600 (HD)	800	900	600 (HD)
Gesamtbreite des Kettenfahrwerks	mm	3.350	3.350	3.550	3.650	3.350
Bodendruck	kPa	90,8	91,3	69,9	62,8	91,0
Betriebsgewicht	kg	53.000	53.300	54.400	55.000	53.100

In der Serienausführung, mit ME-Ausleger, 2,60 m-ME-Stiel, 3,4 m<sup>3</sup>-Löffel (ISO, gehäuft) und schwerem Gegengewicht.

Bauform		Dreisteg-Bodenplatten				Zweisteg-Bodenplatten
Bodenplattenbreite	mm	600	600 (HD)	800	900	600 (HD)
Gesamtbreite des Kettenfahrwerks	mm	3.350	3.350	3.550	3.650	3.350
Bodendruck	kPa	94,8	95,1	72,7	65,3	94,8
Betriebsgewicht	kg	55.300	55.500	56.600	57.200	55.300

## Hebelasten

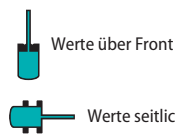
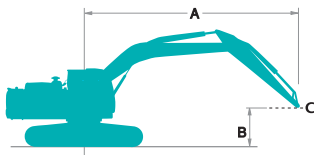

A - Ausladung von der Mitte der Schwenkachse zur Spitze des Stiels  
 B - Stielspitze über/unter Grund  
 C - Hebepunkt  
 Einstellung Überdruckventil: 37,8 MPa

SK520LC		Ausleger: 7,00 m Stiel: 3,45 m Ohne Löffel Gegengewicht: 9.800 kg Bodenplatten: 600 mm (Schwerlast)												
B	A	3,0 m		4,5 m		6,0 m		7,5 m		9,0 m		Bei max. Ausladung		
		Front	Seitlich	Front	Seitlich	Front	Seitlich	Front	Seitlich	Front	Seitlich	Radius		
9,0 m	kg											*9.110	*9.110	7,77 m
7,5 m	kg											*8.580	*8.580	8,87 m
6,0 m	kg							*12.630	12.410	*11.830	9.250	*8.410	8.270	9,60 m
4,5 m	kg			*21.340	*21.340	*16.300	*16.300	*13.760	11.900	*12.320	9.010	*8.470	7.530	10,05 m
3,0 m	kg			*26.240	23.260	*18.670	15.530	*15.050	11.340	*12.980	8.720	*8.750	7.130	10,27 m
1,5 m	kg			*20.240	*20.240	*20.500	14.710	*16.140	10.860	13.540	8.440	*9.290	7.010	10,25 m
0 m	kg			*23.400	21.540	*21.350	14.240	*16.770	10.530	13.330	8.250	*10.170	7.160	10,02 m
-1,5 m	kg	*17.200	*17.200	*27.910	21.540	*21.150	14.080	*16.700	10.390	13.260	8.190	*11.610	7.620	9,53 m
-3,0 m	kg	*26.970	*26.970	*25.570	21.790	*19.830	14.160	*15.670	10.450			*12.530	8.590	8,77 m
-4,5 m	kg	*27.670	*27.670	*21.620	*21.620	*16.950	14.500	*12.710	10.790			*12.240	10.570	7,63 m

SK520LC		Ausleger: 7,00 m Stiel: 4,04 m Ohne Löffel Gegengewicht: 9.800 kg Bodenplatten: 600 mm (Schwerlast)																	
A \ B		1,5 m		3,0 m		4,5 m		6,0 m		7,5 m		9,0 m		10,5 m		Bei max. Ausladung		Radius	
9,0 m	kg																*7.940	*7.940	8,35 m
7,5 m	kg											*10.040	9.450				*7.590	*7.590	9,38 m
6,0 m	kg											*10.940	9.300				*7.500	*7.500	10,07 m
4,5 m	kg									*12.810	11.960	*11.540	9.000	*7.700	6.970		*7.600	6.960	10,50 m
3,0 m	kg					*24.010	23.770	*17.440	15.650	*14.180	11.340	*12.300	8.650	*10.100	6.810		*7.900	6.580	10,71 m
1,5 m	kg					*27.510	22.010	*19.540	14.680	*15.430	10.780	*13.010	8.320	10.680	6.640		*8.410	6.450	10,70 m
0 m	kg					*26.600	21.240	*20.770	14.060	*16.280	10.360	13.160	8.070				*9.240	6.550	10,47 m
-1,5 m	kg	*13.140	*13.140	*17.590	*17.590	*28.240	21.050	*20.990	13.780	*16.500	10.140	13.020	7.940				*10.540	6.920	10,01 m
-3,0 m	kg	*19.570	*19.570	*25.200	*25.200	*26.480	21.200	*20.150	13.770	*15.900	10.120	*12.650	7.990				*12.010	7.690	9,28 m
-4,5 m	kg			*31.210	*31.210	*23.250	21.630	*17.990	14.020	*13.990	10.330						*12.080	9.210	8,22 m
-6,0 m	kg					*17.690	*17.690	*13.480	*13.480								*11.520	*11.520	6,66 m

SK520LC		Ausleger: 7,00 m Stiel: 3,00 m Ohne Löffel Gegengewicht: 9.800 kg Bodenplatten: 600 mm (Schwerlast)													
A \ B		3,0 m		4,5 m		6,0 m		7,5 m		9,0 m		Bei max. Ausladung		Radius	
9,0 m	kg												*11.450	*11.450	7,31 m
7,5 m	kg							*12.560	12.430				*10.620	10.050	8,46 m
6,0 m	kg							*13.140	12.130	*12.310	9.010		*10.300	8.600	9,23 m
4,5 m	kg			*22.930	*22.930	*17.030	16.220	*14.210	11.660	*12.660	8.820		*10.310	7.790	9,70 m
3,0 m	kg					*19.300	15.240	*15.410	11.150	*13.220	8.560		*10.610	7.370	9,92 m
1,5 m	kg					*20.880	14.530	*16.370	10.720	13.420	8.330		*11.210	7.260	9,91 m
0 m	kg			*19.500	*19.500	*21.400	14.170	*16.810	10.450	13.260	8.180		12.000	7.450	9,66 m
-1,5 m	kg	*15.300	*15.300	*27.070	21.700	*20.860	14.090	*16.490	10.370	*13.120	8.180		*12.700	8.010	9,16 m
-3,0 m	kg	*28.100	*28.100	*24.330	22.010	*19.140	14.240	*15.030	10.490				*12.590	9.170	8,36 m
-4,5 m	kg			*19.810	*19.810	*15.580	14.670						*11.880	11.630	7,16 m

SK520LC		ME-Ausleger: 6,50 m ME-Stiel: 2,60 m Ohne Löffel Gegengewicht: 10.300 kg Bodenplatten: 600 mm (Schwerlast)													
A \ B		3,0 m		4,5 m		6,0 m		7,5 m		9,0 m		Bei max. Ausladung		Radius	
9,0 m	kg												*13.040	*13.040	6,25 m
7,5 m	kg							*13.760	12.440				*11.310	*11.310	7,57 m
6,0 m	kg					*15.570	*15.570	*14.100	12.360				*10.500	10.140	8,42 m
4,5 m	kg					*17.460	16.600	*14.870	11.930				*10.170	9.060	8,93 m
3,0 m	kg					*19.540	15.630	*15.860	11.440	*13.850	8.800		*10.170	8.540	9,17 m
1,5 m	kg					*21.010	14.920	*16.650	11.030	13.800	8.630		*10.490	8.420	9,16 m
0 m	kg					*21.390	14.560	*16.870	10.790				*11.190	8.710	8,89 m
-1,5 m	kg			*26.690	22.280	*20.560	14.520	*16.110	10.780				*12.490	9.520	8,35 m
-3,0 m	kg	*28.900	*28.900	*23.210	22.680	*18.100	14.790						*12.860	11.270	7,46 m
-4,5 m	kg			*16.890	*16.890	*11.390	*11.390						*10.800	*10.800	6,07 m

**Hinweise:**

- Versuchen Sie nicht, Lasten zu heben oder zu halten, die größer sind als diese Hebelasten bei ihren angegebenen Hebepunkten und Höhen. Das Gewicht aller Zubehörteile ist von den oben angegebenen Hebelasten abzuziehen.
- Hebelasten bei Maschine auf ebenem, festem und gleichmäßigem Untergrund. Der Fahrer muss die Arbeitsbedingungen, wie beispielsweise weichen oder unebenen Boden, nicht waagerechter Stand, Seitenlasten, plötzliches Stoppen der Last, gefährliche Bedingungen, Erfahrungen der Mitarbeiter usw. berücksichtigen.
- Der Anschlagpunkt des Löffels ist als Hebepunkt definiert.
- Die vorstehenden Hebelasten stimmen mit ISO 10567 überein. Sie übersteigen 87% der Hydraulik-Hubkraft oder 75% der Kipplast nicht. Die mit einem Stern (\*) markierten Hebelasten sind eher durch die Hydraulik-Hubkraft als durch die Kipplast begrenzt.
- Der Fahrer muss vor Nutzung dieser Maschine vollständig mit der Bedienungs- und Wartungsanleitung vertraut sein. Die Vorschriften für den sicheren Betrieb von Geräten müssen zu jeder Zeit eingehalten werden.
- Die Hebelasten gelten nur für die Maschinen, wie original von KOBELCO CONSTRUCTION MACHINERY CO., LTD hergestellt und normalerweise ausgestattet.





# Standard und optionale Ausstattung

● = Std ○ = Opt — = nicht verfügbar

Kategorie	Beschreibung	SK520LC-11E	
		Standard	Massenaushub
MOTOR	ISUZU 6WG1 (EU-Stufe V-konform)	●	●
	DOC DPF SCR Abgassystem	●	●
	Lichtmaschine 24 V /90 A	●	●
	Anlasser 24 V/7 kW	●	●
	Batterien 2x 12 V (205 Ah)	●	●
	Kühlsystem mit Ansauglüfter	●	●
	Automatische Drehzahlabsenkung	●	●
	AIS (Autom. Leerlauf-Stopp)	●	●
HYDRAULIKSYSTEM	3 Arbeitsmodi: H, S und Eco	●	●
	Power-Boost (37,8 MPa)	●	●
	Schwerlast-Hebemodus	●	●
	Druckentlastungsfunktion	●	●
	Unabhängige Fahrfunktion	●	●
	Automatische Aufwärmung	●	●
	Proportionale Handsteuerung (für Hammer-, Greifer-, Scherenleitungen)	●	—
	Proportionale Handsteuerung (für Greiferleitung)	—	○
	Hydrauliköl VG32	●	●
	Hydrauliköl VG46	○	○
	Hydrauliköl VG68	○	○
VERROHRUNG	Hammer-Greifer-Scherenleitungen	●	—
	Standard-Leitungen	—	●
	Hammer-Scherenverrohrung	—	○
	Vorbereitung und Verrohrung für hydraulische Schnellwechsler	●	○
KABINE	Luftgefederter beheizter Sitz	●	●
	10-Zoll-Farbmonitor	●	●
	LED-Türleuchte	●	●
	Klimaanlage	●	●
	DAB+-Radio (FM/AM & AUX & USB & Bluetooth® & Telefon-Freisprecheinrichtung)	●	●
	Parallele Scheibenwischer	●	●
	12-V-Stromversorgung	●	●
	Regenvisier	○	○
	Sonnenschutzrollo	●	●
	Große Fußstütze	●	●
BELEUCHTUNG	LED-Arbeitscheinwerfer: 2 am Ausleger und 1 am Oberwagen, 2 am hinteren Gegengewicht	●	●
	LED-Arbeitscheinwerfer: 2 vorne oben an der Kabine	○	○
ARBEITSAUSRÜSTUNG	Standard Ausleger (7,00 m)	●	—
	ME-Ausleger (6,50 m)	—	●
	Standard-Stiel (3,45 m)	●	—
	Kurzer Stiel ( 3,00 m )	○	—
	Langer Stiel (4,04 m)	○	—
GEGENGEWICHT	ME-Stiel (2,60 m)	—	●
	Standardgewicht (Gesamt 9.800 kg)	●	—
UNTERWAGEN	Schwere Ausführung (Gesamt 10.300 kg)	—	●
	600 mm Stahl-Bodenplatten	●	●
SICHERHEIT	600 mm Stahl-HD-Bodenplatten	○	○
	600 mm Zweisteg-HD-Bodenplatten	○	○
	800 mm Stahl-Bodenplatten	○	○
	900 mm Stahl-Bodenplatten	○	○
	Zusätzliche Kettenführungen (zwei pro Seite)	○	○
	Unterwagen-Schutz	●	●
	Motor-Notausschalter	●	●
	Pumpe-Notbetrieb (KPSS-Freigabetaster)	●	●
Not-Beschleunigungswähler	●	●	
SONSTIGES	Not-Handventil zum Absenken der Arbeitsausrüstung	●	●
	Sicherheitsventil für Ausleger- und Stielzylinder	●	●
	ROPS-Kabine (ISO 12117-2:2008)	●	—
	Dachgitter (ISO 10262:1998)	●	●
	Frontschutz (ISO 10262:1998)	○	○
	Kamera-Ansicht aus der Vogelperspektive (hinten, rechts, links)	●	●
	Sicherheitsgurtanzeige auf dem Display	●	●
	Fahr-Warnton	○	○
	Nothammer	●	●
	Betankungspumpe	●	●
SONSTIGES	Verkabelung für Motorraumbeleuchtung	●	●
	RAL-Farbe	○	○
	KOMEXS	●	●
		●	●

\*Die Klimaanlage dieser Maschine enthält das fluorierte Kältemittel HFC-134a (GWP 1430). Gasmenge 1,0 kg (CO-Äquivalent 1,5 t)  
Hinweis: Bluetooth® ist eine eingetragene Marke der Bluetooth SIG Inc.

Hinweis: Diese Broschüre kann auf Anbaugeräte und Zusatzausstattungen eingehen, die nicht in Ihrer Region verfügbar sind. Sie kann außerdem Fotos von Maschinen mit Spezifikationen enthalten, die von den Maschinen abweichen, die in Ihrer Region verkauft werden. Bitte fragen Sie Ihren KOBELCO-Händler nach den von Ihnen benötigten Artikeln.  
Um diese Maschine für Abbrucharbeiten einzusetzen ist eine spezielle Ausstattung erforderlich. Bitte kontaktieren Sie vor deren Einsatz Ihren KOBELCO-Händler.  
Aufgrund unseres Grundsatzes der kontinuierlichen Produktverbesserung können alle Designs und Spezifikationen ohne vorherige Ankündigung geändert werden.  
Copyright by **KOBELCO CONSTRUCTION MACHINERY CO., LTD.** Dieser Katalog und Teile daraus dürfen ohne vorherige Genehmigung in keiner Weise reproduziert werden.

## KOBELCO CONSTRUCTION MACHINERY EUROPE B.V.

Veluwezoom 15  
1327 AE Almere  
Niederlande  
www.kobelco-europe.com

Anfragen an: