

# KOBELCO

SK135SR-7/SK135SRLC-7

Performance  Design

## SK135SR SK135SRLC

■ Puissance moteur :

99 ch / 2 000 tr/min

■ Poids en ordre de marche:

14 000 – 16 300 kg



**We Save You Fuel**  
Achieving a Low-Carbon Society



sk135SR



# Performance Design

La SK135SR(LC) inaugure une nouvelle ère de rentabilité en garantissant des **PERFORMANCES** exceptionnelles, plus d'efficacité et de productivité grâce à plus de puissance et de vitesse. Son nouveau **DESIGN** offre une ergonomie et un confort hors normes au chauffeur, en refusant tout compromis.

Toujours à la recherche d'améliorations exclusives et sans concurrence pour des machines dont on ne peut plus se passer après les avoir utilisées, **KOBELCO** poursuit sa quête d'excellence pour relever tous les défis.



# SIMPLICITÉ ET ÉLÉGANCE ULTIMES

Notre recherche d'esthétique et de luxe fonctionnelle a conduit à un nouveau design intérieur.

## Molette de navigation

Cette molette intègre plusieurs fonctions pour naviguer dans les menus du moniteur et sélectionner les paramètres machines les plus adéquates à votre application. Même avec les mains gantées, l'opérateur peut régler diverses fonctions de la machine en un clin d'œil.

## Rétroéclairage à LED

Tous les interrupteurs et molettes de commandes du tableau de bord sont rétroéclairés pour simplifier votre utilisation, même dans la pénombre ou de nuit.









# LUXE ET CONFORT INCOMPARABLES

## 1 Climatisation soufflant par l'arrière

L'air est soufflé vers la taille et l'arrière de la tête du chauffeur, pour une température uniforme dans la cabine.

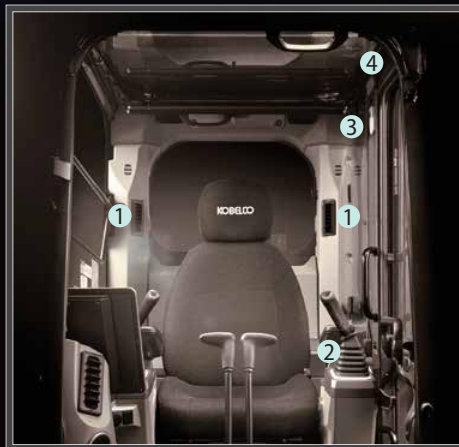

## 2 Manipulateurs basse pression à commandes proportionnelles

Les manipulateurs hydrauliques sont à faible résistance et suspendus avec le siège pour un confort et une précision d'utilisation optimaux.



## Nouvelle gestion hydraulique

Notre nouveau système de gestion hydraulique améliore la souplesse et la précision de pilotage, notamment en cumule de mouvement, tout en augmentant la vitesse et la puissance globale d'excavation.

## 3 Éclairage de cabine à LED

L'éclairage intérieur à LED s'allume automatiquement à l'ouverture de la porte ou à la coupure du contact. Même de nuit, la visibilité est irréprochable.

## 4 ROPS Cab

La cabine conforme ROPS (Roll-Over-Protective Structure) répond aux normes de cabine ISO (ISO-12117-2: 2008) et assure une meilleure sécurité du chauffeur en cas de basculement de la machine.



# KOBELCO

ECO

04:33



## SETTING MENU



PICTURE OF CAMERA



CLOCK SETTING



SCREEN BRIGHTNESS



MAINTENANCE



CONSUMPTION



LANGUAGE SELECTION



PRESSURE RELEASE

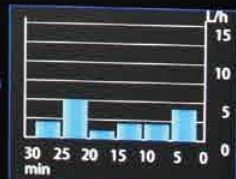

AVERAGE FUEL CONSUMPTION 4L/h  
OPERABLE TIME 12 h





# PLUS DE VISIBILITÉ POUR PLUS DE SÉCURITÉ

## Moniteur couleur 10 pouces (le plus grand du marché)

Le très grand moniteur couleur permet de visualiser tous les statuts de la machine, ainsi que les caméras embarquées. Les menus ont été simplifiés pour accéder plus rapidement à toutes les fonctions, et de multiples pictogrammes rendent plus intuitif leur utilisation. Un mot de passe est exigé au démarrage du moteur pour lutter contre les vols et utilisations malveillantes.



Caméra de droite oblique et caméra arrière rectiligne

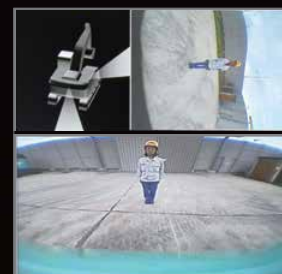

Vision panoramique



2 caméras (droite et arrière)

## Multiples modes d'affichage

En standard, la SK135SR(LC) est équipée de 2 caméras disposant de 3 modes d'affichage. Les 2 caméras peuvent être visualisées simultanément sur le moniteur, avec une vision rectiligne ou oblique de la caméra de droite. Le troisième mode est la vision panoramique. En option, vous pouvez disposer d'une caméra additionnelle sur la gauche de la machine, vous offrant une vision panoramique à 360°.



## Molette de sélection du mode d'affichage

Depuis le menu principal, cliquez sur l'icône "caméra", sélectionnez le mode d'affichage en tournant la molette sur la droite ou la gauche, et validez le mode choisi en cliquant dessus.



## DES PERFORMANCES À COUPER LE SOUFFLE !

Force de cavage du godet

**105,4** kN ISO6015

augmentée de **17** %

(par rapport au modèle précédent)

Volume horaire d'excavation

augmenté de **20** %

(par rapport au modèle précédent)



## »» Nouvelle gestion hydraulique

A la pointe de la technologie, Kobelco a développé une nouvelle gestion des débits et pressions hydrauliques offrant plus de vitesse, de force et de réactivité, pour augmenter significativement les performances globales de la machine, ainsi que les temps de cycle d'excavation.





# MULTIPLES PROGRAMMATIONS D'OUTILS HYDRAULIQUES

## Programmation des lignes auxiliaires

Depuis le moniteur central, vous pouvez sélectionner l'idéogramme correspondant aux réglages hydrauliques adéquates à votre outil. Travail au godet, au curage inclinable, au BRH, à la pince de tri ou encore au tiltrotateur, tout est paramétrable par votre concessionnaire et sélectionnable au moniteur par le chauffeur.

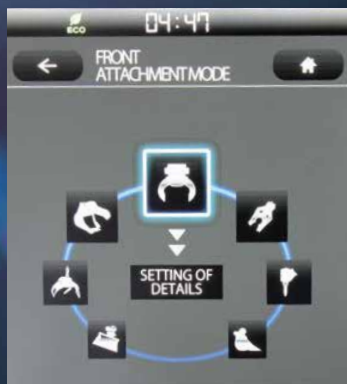

## Personnalisation hydraulique

Les divisions et priorités des débits et pressions peuvent être rapidement personnalisées par votre concessionnaire.



# iNDr : FIABILITÉ, INSONORISATION ET REFROIDISSEMENT MAXIMUM

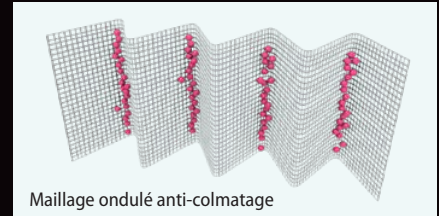
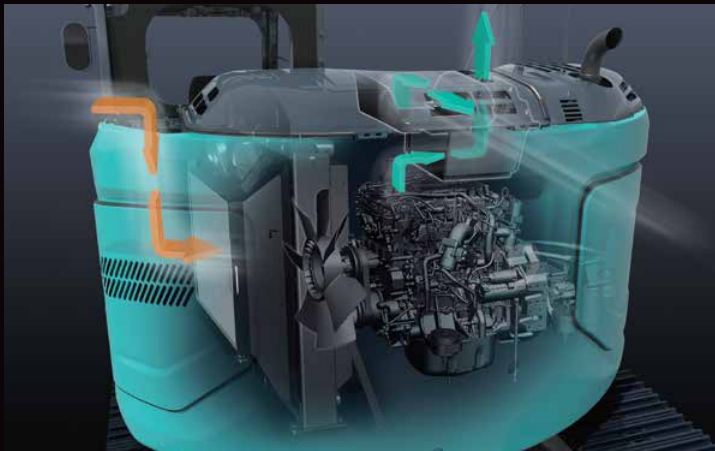

## Filtere iNDr

Le filtre iNDr hautes performances de 250 µm élimine la poussière de l'air à l'admission évitant tout risque de colmatage des radiateurs et du filtre à air moteur, tout en servant d'écran d'insonorisation. Tous les organes de la machine sont mieux refroidis, donc mieux préservés du vieillissement, et par conséquent plus fiables et durables. Le contrôle quotidien se limite à une vérification visuelle du filtre iNDr. S'il est sale, il peut être démonté et soufflé en un clin d'œil.

## UNE MULTITUDE D'ÉQUIPEMENT DE SÉRIE



### Antidémarrage codé

Pour une meilleure protection contre le vol et les utilisations malveillantes, un mot de passe est nécessaire au démarrage du moteur. Le mot de passe initial doit être défini avec votre concessionnaire.



### 3 modes d'essuie-glace

Le balayage unique a été ajouté en plus du mode intermittent et du mode continu.



### Consoles suspendues NOUVEAU

Les consoles de manipulateur droite et gauche sont suspendues sur le siège pour un confort de conduite exceptionnel.



### Prise d'alimentation 24V



### Support pour smartphone



### Caméras intégrées au capotage machine



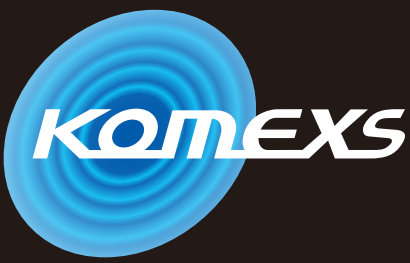

# KOBELCO MONITORING EXCAVATOR SYSTEM



## Télesurveillance incluse = sérénité absolue

Le système KOMEXS (Kobelco Monitoring Excavator System) utilise les communications par satellite et internet pour la transmission des données, il peut donc être déployé dans des zones où les autres formes de communication sont difficiles. Quand une pelle hydraulique est équipée de ce système, de nombreux paramètres comme ses heures de fonctionnement, sa situation géographique, sa consommation de carburant ou encore ses différents états d'entretien peuvent être affichées à distance.

## Accès direct aux données d'exploitation

### Géolocalisation

La localisation précise des matériels et l'historique des déplacements sont disponibles même depuis des sites où les communications sont difficiles.

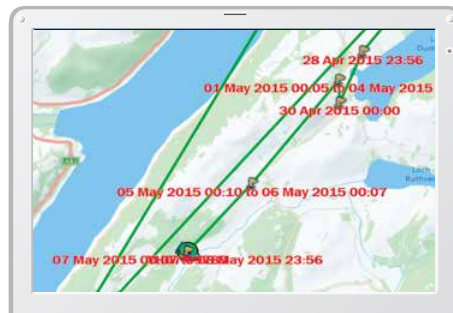
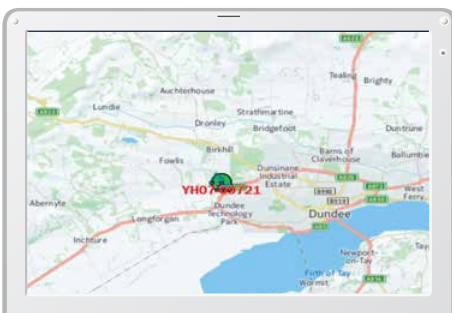

Analyse des heures de travail

Period	11 Apr, 2015	to	10 May, 2015	Search
Type of Operation	Working Hrs		Ratio	
Total Working Hrs	169 Hrs		100 %	
Digging Hrs	72.2 Hrs		43 %	
Traveling Hrs	18.3 Hrs		11 %	
Idle Hrs	15.9 Hrs		9 %	
Opt Att Hrs	62.5 Hrs		37 %	
Crane Mode Hrs	0 Hrs		0 %	



## Heures de fonctionnement

- Une analyse des plages de travail par machine et par site, permet d'identifier les chantiers les plus productifs et les plus rentables.
- Les heures d'utilisation sont enregistrées par tranche d'une demi-heure, et peuvent être utilisées pour la facturation de vos prestations, locations, ...

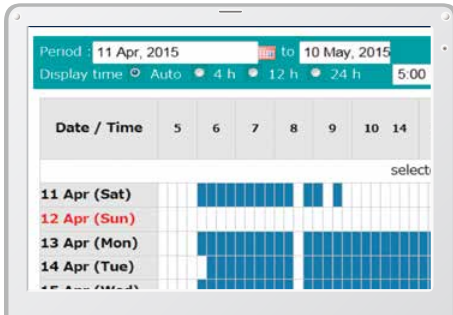

Rapport quotidien

## Consommation

L'analyse de votre consommation de carburant, ainsi que des modes de travail utilisés, vous aident à optimiser vos coûts de production.

Work mode	Working Hrs	Total Fuel Consumption
H mode	2:06	24.5 L
S mode	0:00	0.0 L
E mode	169:19	1489.7 L
<b>TOTAL</b>	<b>171:25</b>	<b>1514.2 L</b>

Consommation de carburant

## Graphiques analytiques

Plusieurs graphiques vous renseignent sur les différents états de fonctionnement de la machine : excavation, ralenti, translation et utilisation des outils hydrauliques.



États de travail

## Données d'entretien et alertes SAV

### Données d'entretien de la machine

- Pour connaître l'état d'entretien de votre flotte Kobelco sur les différents chantiers.
- Les données d'entretien sont également communiquées au service après-vente de votre concessionnaire Kobelco, pour une planification plus efficace des entretiens périodiques.

Model	Serial No.	Hour Meter	Engine Oil
SK135SRCL-3/SK140SRL	<a href="#">YH07-09721</a> 0.38/0.35	734 Hr	434
SK135SRCL-3/SK140SRL	<a href="#">YH07-09789</a> 0.38/0.35	73 Hr	429
SK210LC-9	<a href="#">YQ13-10454</a> 0.8/0.7	960 Hr	58
SK210LC-9	<a href="#">YQ13-10481</a> 0.8/0.7	549 Hr	498
SK75SR-	<a href="#">YT08-30374</a>		

Entretien

### Alertes SAV

Ce système envoie une alerte en cas de détection d'anomalie, pour optimiser la maintenance préventive et éviter des dommages qui pourraient conduire à l'indisponibilité de la machine.

## Les alarmes SAV peuvent être reçues par e-mail

Les alarmes SAV ou états d'entretien peuvent être reçues par e-mail, sur un ordinateur ou un smartphone.



Restez connecté avec votre machine où que vous soyez !

## Rapports quotidiens/mensuels

Les données d'exploitation téléchargées sur un ordinateur permettent la création de rapports quotidiens et mensuels d'activité.

## Système de sécurité

### Alarme de démarrage moteur

Le système peut déclencher une alarme si la machine est utilisée en dehors des heures ou jours prédéfinis.

Alarme de démarrage du moteur en dehors des horaires de travail définis

### Alarme géographique

Une alarme peut être déclenchée en cas de déplacement de la machine en dehors d'un périmètre géographique défini.

Alarm for outside of reset area

# Caractéristiques

## Moteur

Modèle	ISUZU MOTORS LIMITED 4JJ1XDJA
Type	Moteur diesel 4 temps refroidi par eau, à injection directe, suralimenté
Nb de cylindres	4
Alésage et course	95,4 mm x 104,9 mm
Cylindrée	2,999 L
Puissance nominale	89 ch / 2 000 tr/min (ISO 9249) 99 ch / 2 000 tr/min (ISO 14396)
Couple maxi	341 N-m / 1 600 tr/min (ISO 9249) 365 N-m / 1 600 tr/min (ISO 14396)

## Circuit hydraulique

Pompe	
Type	Deux pompes à piston à cylindrée variable + une pompe à engrenages
Débit de refoulement maxi	2 x 130 L/min 1 x 20 L/min
Réglage du clapet de décharge	
Flèche, balancier et godet	34,3 MPa
Translation	34,3 MPa
Orientation	28,0 MPa
Circuit de commande	5,0 MPa
Pompe de pilotage	À engrenages
Distributeur principal	12 tiroirs
Radiateur d'huile	À air

## Système d'orientation

Moteur d'orientation	Moteur à pistons axiaux
Frein	Hydraulique à verrouillage automatique dès que le manipulateur d'orientation est en position neutre
Frein de stationnement	Frein multidisque à bain d'huile
Vitesse de rotation	11,0 tr/min

## Accessoires

Godet rétro et compatibilité.

Usage	Godet rétro											
	Excavation standard											
Capacité du godet	Remplissage ISO	m <sup>3</sup>	0,24	0,31	0,38	0,45	0,45*	0,50	0,50**	0,50***	0,57	0,57**
	Remplissage à ras	m <sup>3</sup>	0,20	0,23	0,28	0,35	0,35	0,37	0,35	0,37	0,43	0,40
Largeur d'ouverture	Avec couteaux latéraux	mm	590	700	800	915	915	1 000	1 030	1 000	1 100	1 150
	Sans couteaux latéraux	mm	500	640	740	855	855	940	945	940	1 040	1 070
Nombre de dents			3	3	4	4	4	5	5	5	5	5
Poids du godet		kg	280	300	340	360	430	390	420	420	410	450
Compatibilité	Balancier 2,38 m		○ (○)	○ (○)	○ (○)	○ (○)	○ (○)	⊙ (⊙)	○ (○)	○ (○)	△ (△)	△ (△)
	Balancier 2,84 m		○ (○)	○ (○)	⊙ (⊙)	△ (△)	△ (△)	× (×)	× (×)	× (×)	× (×)	× (×)

⊙ Standard ○ Recommandé △ Chargement seul × Non recommandé

\*Bottom plate reinforcement \*\*Side pin \*\*\*Démolition  
( ) = SK135SR(LC)

## Système de translation

Moteurs de translation	Deux pompes à pistons à cylindrée variable avec clapets de contrepression
Freins de translation	Frein hydraulique
Freins de parc	Multidisque à bain d'huile
Nombre de tuiles	44 par côté
Vitesse de translation	3,4/5,6 km/h
Force de traction à l'attelage	141 kN (SAE)
Pente franchissable	70% {35°}

## Cabine et commandes

### Cabine

Cabine en acier, tous temps, insonorisée, suspendue par ressorts et plots d'huile siliconée, et équipée d'un épais tapis de sol isolant.

### Commande

Deux leviers et deux pédales de translation

Deux manipulateurs pour l'excavation et l'orientation

Accélérateur moteur rotatif électrique

## Vérins

Vérin de flèche	100 mm x 1 092 mm
Vérin de balancier	115 mm x 1 116 mm
Vérin de godet	100 mm x 903 mm

## Capacités de remplissage

Réservoir à carburant	186 L
Circuit de refroidissement	17 L
Huile moteur	17 L
Réducteur de translation	2 x 2,1 L
Réducteur d'orientation	1,65 L
Réservoir d'huile hydraulique	89,9 L au réservoir 176 L en incluant les circuits hydrauliques

## Plages de travail

Unité : m

Flèche		4,68 m	
Portée		Balancier 2,38 m	2,84 m
a- Portée de fouille maximale		8,37	8,81
b- Portée de fouille maximale au niveau du sol		8,21	8,66
c- Profondeur de fouille maximale		5,52	5,98
d- Hauteur de travail maximale		9,18	9,55
e- Hauteur de déversement maximale		6,75	7,11
f- Hauteur de déversement minimale		2,62	2,25
g- Profondeur de fouille maximale en paroi verticale		4,50	4,95
h- Rayon de rotation minimal		2,13	2,52
i- Course de nivelage au niveau du sol		4,19	4,67
j- Profondeur de fouille maximale pour un fond plat de 2,4 m		5,29	5,78
Capacité de remplissage ISO du godet m <sup>3</sup>		0,50	0,38

## Force d'excavation (ISO 6015)

Unité : kN

Longueur du balancier	2,38 m	2,84 m
Force de cavage du godet	105,4	
Force de pénétration du balancier	64,0	58,0

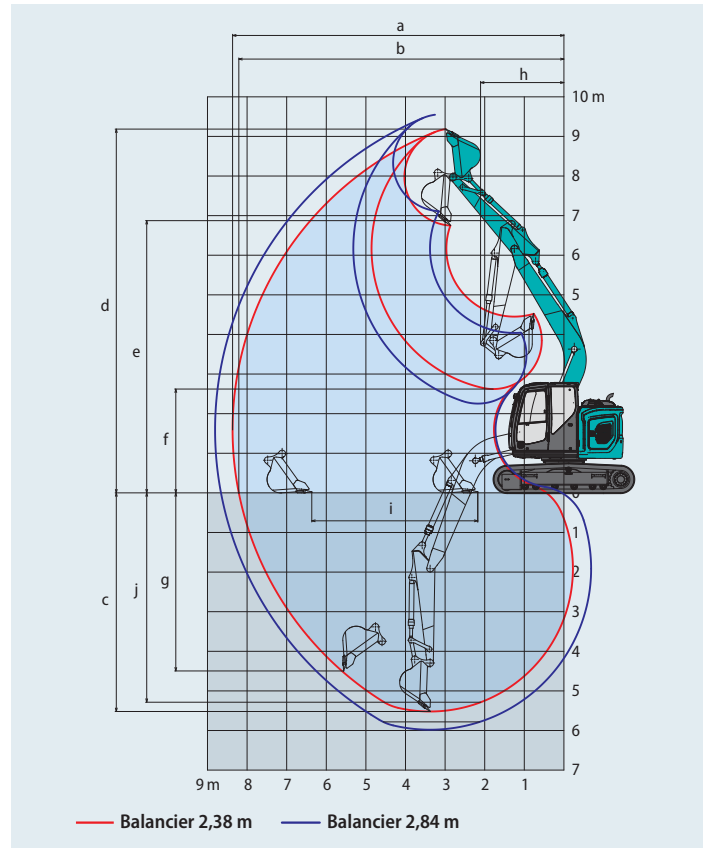

## Dimensions

Longueur du balancier		2,38 m	2,84 m
A	Longueur hors-tout	SL135SR 7 430/8 070**	7 440/8 080**
		SK135SR <sub>LC</sub> 7 510/8 070**	7 530/8 080**
B	Hauteur hors-tout à la flèche	2 740	3 140
C	Largeur hors tout en chenilles de 500 mm	2 490	
D	Hauteur hors-tout à la cabine	2 810	
E	Garde au sol sous tourelle*	870	
F	Garde au sol*	440 {400**}	

Unité : mm

G	Rayon de rotation arrière	1 490	
G'	Distance du centre d'orientation à l'extrémité arrière	1 490	
H	Longueur de chenille au sol	SL135SR	2 870
		SK135SR <sub>LC</sub>	3 040
I	Longueur du train de chenilles	SL135SR	3 580
		SK135SR <sub>LC</sub>	3 750
J	Voie	1 990	
K	Largeur de tuile	500	
L	Largeur hors-tout de la tourelle	2 480	

\*Hors hauteur de l'arête de chenille \*\*Avec lame

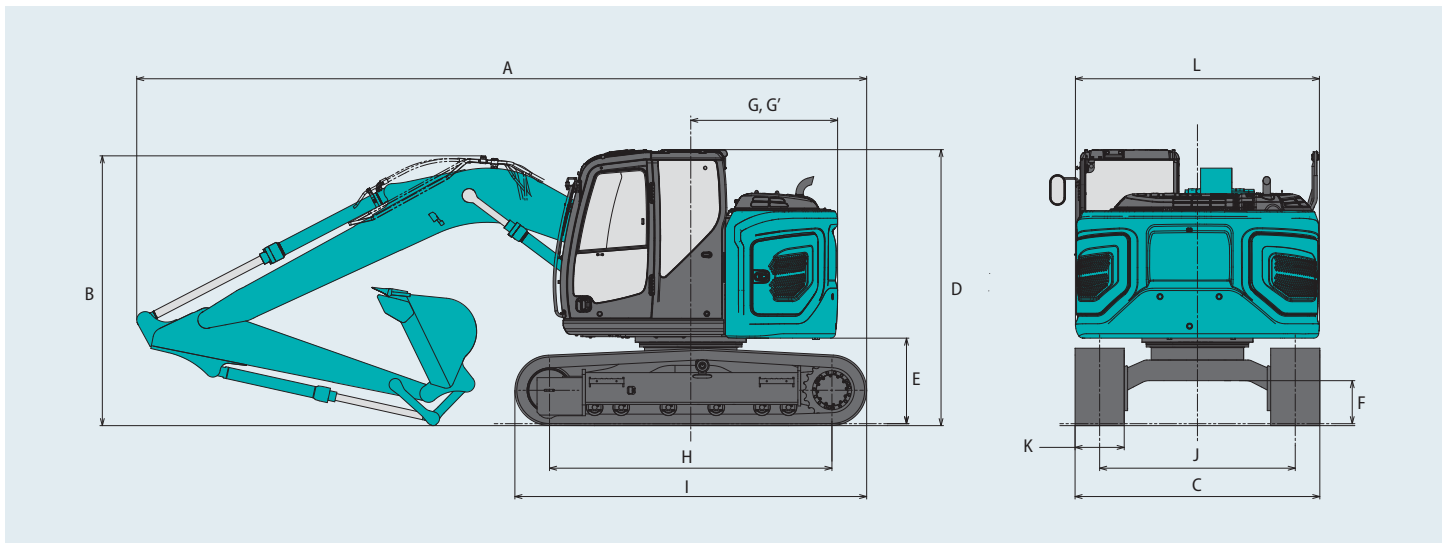



# Poids en ordre de marche et pression au sol

SK135SR-7 Flèche : 4,68 m Balancier : 2,38 m Godet : 0,50 m<sup>3</sup> en remplissage ISO Sans lame

		Tuiles à triple arête (de même hauteur)		
Largeur de tuile	mm	500	600	700
Largeur du châssis inférieur	mm	2 490	2 590	2 690
Pression au sol	kPa	44	37	32
Poids en ordre de marche	kg	14 000	14 200	14 400

SK135SR-7 Flèche : 4,68 m Balancier : 2,38 m Godet : 0,50 m<sup>3</sup> en remplissage ISO Avec lame

		Tuiles à triple arête (de même hauteur)		
Largeur de tuile	mm	500	600	700
Largeur du châssis inférieur	mm	2 490	2 590	2 690
Pression au sol	kPa	46	39	34
Poids en ordre de marche	kg	14 800	15 000	15 300

SK135SRLC-7 Flèche : 4,68 m Balancier : 2,38 m Godet : 0,50 m<sup>3</sup> en remplissage ISO Sans lame

		Tuiles à triple arête (de même hauteur)		
Largeur de tuile	mm	500	600	700
Largeur du châssis inférieur	mm	2 490	2 590	2 690
Pression au sol	kPa	42	36	31
Poids en ordre de marche	kg	14 200	14 400	14 700

# Capacités de levage

## SK135SR

SK135SR-7

## SK135SR<sub>LC</sub>

SK135SR<sub>LC</sub>-7

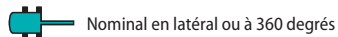
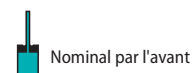
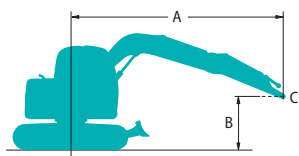

A- Portée à partir de l'axe d'orientation

B- Hauteur de la bielle de godet au-dessus/au-dessous du sol

C- Point de levage

Réglage du clapet de décharge : 34,3 MPa

SK135SR		Balancier : 2,38 m Sans godet		Contrepoids : 3 150 kg		Chenilles : 500 mm		Sans lame				
B \ A		1,5 m		3,0 m		4,5 m		6,0 m		À portée maxi		
												Rayon
7,5 m	kg									*2 300	*2 300	3,80 m
6,0 m	kg					*3 450	*3 450			*1 830	*1 830	5,55 m
4,5 m	kg			*4 330	*4 330	*3 730	3 410	3 100	2 140	*1 700	*1 700	6,50 m
3,0 m	kg			*6 650	5 930	*4 510	3 190	3 020	2 060	*1 690	1 600	6,99 m
1,5 m	kg			*5 270	5 210	4 470	2 940	2 900	1 960	*1 790	1 510	7,14 m
Au sol	kg			*6 040	5 010	4 290	2 780	2 820	1 880	*2 000	1 530	6,94 m
-1,5 m	kg	*5 320	*5 320	*8 230	5 020	4 240	2 730	2 790	1 850	*2 460	1 710	6,39 m
-3,0 m	kg	*9 090	*9 090	*6 610	5 140	4 300	2 790			3 340	2 220	5,36 m

SK135SR		Balancier : 2,38 m Sans godet		Contrepoids : 3 150 kg		Chenilles : 500 mm		Lame levée				
B \ A		1,5 m		3,0 m		4,5 m		6,0 m		À portée maxi		
												Rayon
7,5 m	kg									*2 300	*2 300	3,80 m
6,0 m	kg					*3 450	*3 450			*1 830	*1 830	5,55 m
4,5 m	kg			*4 330	*4 330	*3 730	3 600	3 190	2 270	*1 700	*1 700	6,50 m
3,0 m	kg			*6 650	6 260	*4 510	3 380	3 100	2 190	*1 690	*1 690	6,99 m
1,5 m	kg			*5 270	*5 270	4 600	3 130	2 990	2 080	*1 790	1 610	7,14 m
Au sol	kg			*6 040	5 340	4 420	2 960	2 900	2 000	*2 000	1 640	6,94 m
-1,5 m	kg	*5 320	*5 320	*8 230	5 350	4 360	2 920	2 880	1 980	*2 460	1 830	6,39 m
-3,0 m	kg	*9 090	*9 090	*6 610	5 470	4 430	2 980			3 440	2 370	5,36 m

SK135SR <sub>LC</sub>		Balancier : 2,38 m Sans godet		Contrepoids : 3 150 kg		Chenilles : 500 mm		Sans lame				
B \ A		1,5 m		3,0 m		4,5 m		6,0 m		À portée maxi		
												Rayon
7,5 m	kg									*2 300	*2 300	3,80 m
6,0 m	kg					*3 450	*3 450			*1 830	*1 830	5,55 m
4,5 m	kg			*4 330	*4 330	*3 730	3 460	*3 400	2 170	*1 700	*1 700	6,50 m
3,0 m	kg			*6 650	6 020	*4 510	3 240	3 320	2 090	*1 690	1 630	6,99 m
1,5 m	kg			*5 270	*5 270	4 980	2 990	3 210	1 990	*1 790	1 530	7,14 m
Au sol	kg			*6 040	5 090	4 790	2 830	3 120	1 910	*2 000	1 560	6,94 m
-1,5 m	kg	*5 320	*5 320	*8 230	5 100	4 740	2 780	3 100	1 890	*2 460	1 740	6,39 m
-3,0 m	kg	*9 090	*9 090	*6 610	5 230	*4 570	2 840			*3 480	2 260	5,36 m

### Remarques :

- Ne pas tenter de lever ou de maintenir toute charge supérieure à ces capacités de levage au point de levage spécifié par le rayon et la hauteur. Le poids de tous les accessoires doit être déduit des capacités de levage mentionnées ci-dessus.
- Les capacités de levage supposent que la machine repose sur un sol de niveau, résistant et uniforme. L'utilisateur doit tenir compte des conditions de travail, par exemple sol mou ou irrégulier, inclinaison, charges latérales, arrêt brutal des charges, situations dangereuses, expérience du chauffeur, etc...
- Bout de balancier défini comme point de levage.
- Les capacités de levage ci-dessus sont conformes à la norme ISO 10567. Elles ne dépassent pas 87% de la capacité de levage hydraulique ni 75% de la charge de basculement. Les capacités de levage repérées par un astérisque (\*) sont limitées par la capacité hydraulique plutôt que par la charge de basculement.
- L'opérateur doit parfaitement connaître les instructions du manuel d'utilisation et d'entretien avant d'utiliser cette machine. Les règles d'utilisation en sécurité des équipements doivent être respectées à tout moment.
- Les capacités de levage ne s'appliquent qu'à une machine fabriquée d'origine et équipée en standard par KOBELCO CONSTRUCTION MACHINERY CO., LTD.

## ÉQUIPEMENT DE SÉRIE

### MOTEUR

- Moteur diesel ISUZU MOTORS LIMITED 4J1XDJA avec turbocompresseur et refroidissement d'admission
- Ralenti et arrêt moteur automatique
- Décélération automatique du moteur
- Batteries (2 x 12 V - 80 Ah)
- Démarreur (24 V - 4 kW), alternateur 50 A
- Vanne de vidange de carter d'huile moteur
- Filtre à air double corps

### COMMANDE

- Sélecteur de mode de travail (H, S et ECO)
- Pédales de circuit hydraulique auxiliaire grand débit

### SYSTÈME D'ORIENTATION ET DE TRANSLATION

- Système d'orientation antirebond
- Système de translation en ligne droite
- Translation bi-vitesses avec rétrogradage automatique
- Maillons de chenille étanches et lubrifiés
- Tuiles acier triple arête de 500 mm
- Tendeurs de chaîne à graisse
- Frein d'orientation automatique

### RÉTROVISEUR, PHARES ET CAMÉRAS

- Rétroviseur, caméra arrière, caméra côté gauche et caméra côté droit
- Deux projecteurs de travail à LED à l'avant

### CABINE ET COMMANDES

- Deux manipulateurs de commande à pression pilotée
- Avertisseur sonore
- Consoles intégrées gauche et droite suspendues et coulissantes
- Éclairage automatique de cabine à LED
- Porte-manteau
- Grand porte-gobelet
- Tapis de sol amovible en deux éléments
- Siège à suspension mécanique
- Ceinture de sécurité à enrouleur
- Appui-tête
- Marches et rambardes de sécurité
- Essuie-glace à parallélogramme avec lave-glace à double gicleur
- Toit transparent
- Verre de sécurité teinté
- Pare-brise escamotable vers le haut et vitre inférieure avant amovible
- Moniteur multifonction 25 cm LCD intuitif
- Marteau brise glace
- Convertisseur 24 V
- Climatisation automatique
- Télésurveillance et géolocalisation KOMEXS

## ÉQUIPEMENT EN OPTION

- Lignes hydrauliques auxiliaires petit débit et grand débit
- Balancier long
- Large gamme de chenilles
- Protection frontale de cabine
- Protection de toit de cabine
- Contrepoids additionnel (+ 580 kg / + 1 000 kg)
- Deux phares de travail à LED additionnels

- Siège à suspension pneumatique Grammer\*
- Guide chaîne additionnel
- Déflecteur de pluie
- Lame de nivelage
- Store pare-soleil déroulant
- Alarme de translation

Remarques : Les équipements de série et en option peuvent dépendre de votre région. Consultez votre concessionnaire KOBELCO pour plus de détails.

\*Grammer est une marque déposée de Grammer AG, enregistrée en Allemagne et dans d'autres pays.

Remarque : Ce catalogue peut contenir des accessoires et autres équipements qui ne sont pas disponibles en option dans votre région. Il peut aussi contenir des photos de machines dont les caractéristiques sont différentes de celles qui sont vendues dans votre région. Consultez votre distributeur KOBELCO le plus proche pour lui faire part de vos besoins. Des équipements spécialisés sont indispensables pour utiliser ces machines pour des travaux de démolition. Contactez votre distributeur KOBELCO pour valider leurs utilisations. Dans le cadre de notre politique d'amélioration permanente, tous les modèles et caractéristiques sont modifiables sans préavis.

Copyright par **KOBELCO CONSTRUCTION MACHINERY CO., LTD.** Le contenu de ce catalogue ne peut en aucun cas être reproduit sans autorisation.

## KOBELCO CONSTRUCTION MACHINERY CO., LTD.

5-15, Kitashinagawa 5-chome, Shinagawa-ku, Tokyo 141-8626 JAPON  
 Tel: +81 (0) 3-5789-2146 Fax: +81 (0) 3-5789-2135  
 www.kobelcocm-global.com

Pour plus d'information :